

# 前言

尊敬的用户，感谢您选择智界 V9 增程车型（以下简称“V9”）。在您使用 V9 的过程中，智界将竭诚为您提供贴心的服务体验。

V9 搭载了多种豪华装备及先进技术，首次使用前请您认真、完整地阅读本手册内容，这将有助于您更好地了解车辆功能和使用注意事项，以及车辆维护和定期保养等信息，能够更好地帮助您安全驾驶车辆和延长车辆使用寿命。

为持续提升您的驾乘体验，我们会对车辆及相关软件进行优化或升级，本手册内容将不定期更新，若手册内容与实车功能存在差异，请以实车为准。

切勿私自改装车辆（包括调整、拆卸车辆的任一零部件、车辆信息及标识等），否则将会影响车辆的操控性、安全性和耐久性，同时有可能违反国家法律法规。因私自改装导致的车辆损坏或性能问题，本公司将不承担任何责任。

为了更好地了解 V9，您可以访问鸿蒙智能汽车技术生态联盟官方网站查阅《使用说明书》获取完整的信息，或通过车辆中控屏、手机获取车主指南最新信息。

- 中控屏：打开  > 应用中心内的车主指南应用。
- 手机：打开鸿蒙智行应用，进入我的 > 车主指南。

本手册版权归奇瑞汽车股份有限公司所有。未经奇瑞汽车股份有限公司书面同意，不得转载、复印或翻译手册内容。

鸿蒙智行授权用户中心将为 V9 用户提供服务，如有任何问题，请联系鸿蒙智行授权用户中心或致电 400-008-2888。

车辆制造厂：奇瑞汽车股份有限公司

地址：安徽省芜湖市经济开发区长春路 8 号

鸿蒙智行官网：<https://hima.auto>

## 本手册相关的重要信息

### 提示信息

#### 危险

危险标识提醒您，如果未按照该标识内容操作，可能会直接造成车辆损毁或人身伤亡。

#### 警告

警告标识提醒您，如果未按照该标识内容操作，可能会在车辆使用过程中造成车辆损毁或人身伤亡。

#### 注意

注意标识提醒您，如果未按照该注意事项操作，可能会导致车辆相关功能无法使用，严重时可能会造成车辆损坏。

#### 提示

在这里您可以找到一些关于车辆使用的帮助提示或详细信息。

### 图标和插图说明

本手册中的图标和插图仅用于展示车辆的某些特征或功能，用于辅助说明功能操作，以帮助您理解。此外车辆功能也会随着软件版本升级或功能开通情况进行更迭，相应的内容及插图可能会和实车存在差异，仅供参考，具体情况请以实车为准。

### 敬告用户

为了您的安全，请您在驾驶车辆时遵守当地的法律法规，并遵循以下注意事项：

- 保持清醒的驾驶状态，切勿在饮酒或服用具有镇静、嗜睡、疲倦、头痛、视力模糊等副作用的药物后驾驶车辆，否则会影响您对车辆的操控能力，从而引发事故，导致人员伤亡。
- 请您务必谨慎驾驶，遵守交通法规和道路限速，准确判断天气与路况是否适合出行，随时注意路面其他车辆或人员的动向，以便准确、及时地做出判断，防止意外事故的发生。
- 驾驶车辆时请务必保持专注，在驾驶车辆过程中接打电话、查看短信或调节控制按键等行为都会分散您的注意力，可能引发事故，导致人员伤亡。
- 请仔细阅读手册中相关的提示信息，无视这些内容，可能会对驾乘人员造成人身伤害或导致车辆损坏。

### 车辆配置和选装

本手册的插图用于辅助说明、帮助理解，仅作参考作用，可能并非购买车辆的图片，敬请谅解。

本手册内容均为当前发布时的最新版本，但由于车型的多种模块、标准装备和选装功能在不断升级，您可能会发现某些信息并不适用于您的车型。由于车辆配置、软件版本等差异，您的车辆有可能并未配备某些功能和配置，请根据购买时的实际配置为准。

同时请您理解，我们可能会基于法规要求或产品功能安全策略考虑，通过 OTA 在线升级或线下授权服务渠道等方式优化产品的部分功能。

## 重要提示

### 原厂配件和非法改装

为了尽可能的保证车辆性能与安全，在您进行车辆保养或车辆维修时，请务必使用智界原厂配件。

如果您使用非智界原厂配件，可能会对您车辆的性能和安全系统产生不利影响，因此产生的任何问题，本公司将不会承担责任。

请勿私自改装车辆的任何部件或标识，否则可能导致车辆性能下降，影响安全与可靠性，并存在违规风险。由此造成的任何损失，本公司概不负责。同时，私自改装也将使您无法继续享受保养与保修服务。

### 无线电设备

车辆安装有无线电设备，在使用时应当严格遵守以下规定：

- 使用无线电设备时，请遵循车辆所在地法律法规。
- 切勿将车辆停放在变压器等电磁干扰较强的地方。
- 对于使用电子医疗设备及其他相关设备的人士，应向该设备制造商咨询无线电波对设备工作的影响情况。无线电波可能会对这类医疗设备的工作产生难以预料的影响。

#### ⚠ 警告

切勿加装或变更无线电设备，否则可能会造成某些电气系统故障。

### 保养提醒

定期专业保养有助于车辆保持良好状态，延长使用寿命。建议您仔细阅读手册中保养维护相关内容，并按要求进行规范保养。如在恶劣环境中用车，车辆需更频繁和更全面的养护。若因未按规定保养或保养不当引发的故障，可能导致您的质保权益失效。

### 安全注意事项

驾驶机动车应时刻谨记安全驾驶，并遵循以下注意事项：

- 务必遵守交通规则，切勿超速、超载、疲劳驾驶车辆。
- 驾驶车辆时，驾驶员应始终手握方向盘。
- 驾驶车辆时，请勿受到乘员干扰或使用电子设备，以免分心。

- 应确保驾驶员脚垫固定妥当，避免在驾驶员脚垫之下或之上放置物品（包括叠加脚垫），以免影响制动踏板自由移动的能力。
- 驾驶车辆时，驾驶员请勿操作显示屏，也请勿调节方向盘、座椅、内/外后视镜的位置，否则可能导致车辆失控。
- 车辆行驶过程中，严禁所有驾乘人员将手臂、头或身体其他部位伸出车外。
- 车辆行驶过程中，所有驾乘人员务必全程佩戴安全带，若车辆上有儿童乘坐时，应使用合适的儿童安全座椅。
- 禁止将儿童单独留在车内，也不要让儿童使用或携带车辆遥控钥匙。
- 为避免人身伤害，禁止触碰车辆任何高压部件，如高压电缆、高压插头、连接插头等。
- 请遵循危险、警告等各类安全提示信息。
- 严禁自行拆装动力电池及相关高压部件。
- 车辆使用环境应无腐蚀性、爆炸性和破坏绝缘的气体或导电尘埃等。
- 驾驶过程中，如果车辆底部发生碰撞，请尽快联系鸿蒙智行授权用户中心对车辆进行检查。
- 严禁对动力电池进行挤压、刺穿等行为。
- 若发现动力电池泄漏、破损，请勿触摸，若不慎接触，请用大量清水冲洗并及时就医。
- 严禁私自对废旧动力电池进行处理和存放，请联系鸿蒙智行授权用户中心进行处理。
- 为保证您的安全，车辆系统更新时，车辆必须处于安全状态并严格按照相关提示进行更新。

### 车联网提醒

依据相关法律法规要求，为切实加强车联网卡实名登记管理工作，保障用户权益以及维护网络安全，您车上的车联网卡需要进行实名登记。

- 车辆销售后，需要将您的登记信息、车联网卡号码或识别码等基础信息传递至相关电信企业进行变更。
- 车辆过户、报废或更换含车联网卡的零部件时，应同步办理车联网卡过户、注销手续。

#### ⚠ 注意

切勿私自拆除或破坏车联网模块。

## 车辆报废

按照国家环保法规要求，达到行驶里程或不能满足道路使用条件的车辆应按国家环保法规要求进行报废处理。

按照国家相关法规要求，请前往获得国家相关机构认证资质的企业进行报废，具体报废车辆的相关事宜请咨询鸿蒙智行授权用户中心。

## 网络安全告知

### 网络安全服务更新或终止告知

我们已为车联网服务的相应软件和设备提供网络安全支持服务，并定期或不定期更新，或终止本服务。

服务发生变化时，我们会通过邮件、车载系统、手机短信、语音通话等任意方式告知您。

电子邮件、短信和语音电话将通知或发送到您帐户注册信息中列出的电子邮件地址和手机。

### 转售或报废的网络安全告知

在您转售或报废车辆前，即不再持有车辆时，应自行清除车载终端中的个人信息。

请谨慎操作避免操作不当导致车载终端的个人信息泄露给第三方。

# 目录

<b>前言</b>		<b>驾驶车辆</b>	
本手册相关的重要信息.....	2	启动和下电.....	136
重要提示.....	3	换挡.....	138
<b>用车建议</b>		制动.....	139
行车注意事项.....	8	驻车.....	143
家庭用车建议.....	9	驾驶设置.....	145
日常养护技巧.....	10	行车记录仪.....	151
特殊场景用车.....	12	胎压监测系统.....	154
<b>车辆概览</b>		电子不停车收费系统.....	155
外观简介.....	15	疲劳分神监测.....	156
内部简介.....	17	<b>出行与娱乐</b>	
仪表显示屏.....	19	用户账号.....	158
抬头显示.....	27	地图与导航.....	161
多屏联动.....	29	通信社交.....	167
主驾中控屏.....	31	日程提醒.....	169
副驾屏.....	41	订单中心.....	170
后排娱乐屏.....	44	多媒体.....	171
后排控制屏.....	46	音效.....	177
<b>驾驶安全</b>		隐私管理.....	179
正确的驾驶坐姿.....	51	网络管理.....	181
安全带.....	52	桌面和个性化.....	184
安全气囊.....	55	显示管理.....	185
汽车事件数据记录系统.....	61	修改车辆名称.....	186
车辆安全标识.....	62	系统通用设置.....	187
儿童安全座椅.....	64	座舱管家.....	188
<b>车辆控制</b>		恢复出厂设置.....	189
钥匙.....	70	<b>智慧用车</b>	
车门.....	75	智慧助手.....	191
前机舱盖.....	81	情景智能.....	193
后备箱.....	82	多设备互联.....	208
车窗.....	84	系统更新.....	220
座椅.....	88	<b>辅助驾驶</b>	
方向盘.....	97	了解 ADS.....	223
后视镜.....	100	ADS 使用向导.....	232
空调.....	104	ADS 通用局限性.....	235
车外灯.....	109	自适应巡航辅助 (ACC).....	238
车内灯.....	119	车道巡航辅助 (LCC).....	246
雨刮.....	121	领航辅助 (NCA).....	258
车载电源.....	123	车位到车位 2.0.....	271
储物空间.....	126	<b>辅助泊车</b>	
其他附件.....	133	360°全景环视 (AVM).....	280

循迹倒车辅助 (RA) .....	283
泊车辅助 (APA) .....	285
离车泊入辅助 (EPA) .....	289
遥控泊车辅助 (RPA) .....	291
停车缴费 .....	294

### 主动安全辅助

前向安全 .....	296
侧向安全 .....	312
后向安全 .....	320

### 充电加油

充电 .....	329
加油 .....	343
供电 .....	345

### 保养维护

保养须知 .....	348
汽车保养周期 .....	349
动力电池保养 .....	351
低压蓄电池保养 .....	352
油液检查 .....	354
雨刮更换 .....	358
轮胎保养 .....	360
车辆清洗和漆面保养 .....	362
燃油检测模式 .....	364
保险丝盒 .....	365

### 故障救援

随车工具 .....	367
典型故障处理 .....	368
典型紧急救援 .....	371
SOS 紧急下电 .....	372
联系道路救援 .....	373
出行护航 .....	374
高压电解除方法 .....	375
车辆举升 .....	376
激活拖车模式 .....	377
牵引车辆 .....	378
应急救援卡 .....	380

### 车辆规格

车辆识别标签 .....	382
整车参数 .....	385
缩略语 .....	393
单位术语 .....	396

### 三包条款及质保政策

三包条款 .....	398
质保政策 .....	401

### 隐私保护

隐私保护 .....	404
------------	-----

### 免责声明

免责声明 .....	407
------------	-----

## 用车建议

在本章中，您可了解驾驶车辆时的注意事项及车辆日常养护，请仔细阅读本部分。

## 行车注意事项

### 行车前检查

为了您的行车安全，每次出行前需对车辆进行检查，请务必检查以下事项：

- 检查车辆周边有无障碍物。
- 检查车辆下方是否有异常积液（空调在使用后滴水为正常现象）。
- 检查轮胎情况及胎压是否正常，是否存在切口、损坏或过度磨损。
- 检查雨刮系统是否正常工作。
- 检查喇叭是否正常工作。
- 检查车上的车灯系统是否正常工作，尤其是车辆外部的车灯。
- 检查车窗是否清晰、内/外后视镜视野是否良好。
- 检查方向盘是否正常工作。
- 检查座椅及座椅头枕是否正常工作，安全带是否扭曲。
- 检查车辆续航里程，仪表指示灯是否有警告信息。
- 检查制动踏板及加速踏板是否正常工作。
- 检查并确认车轮螺栓没有松脱或遗失。

### 长途驾驶

在长途驾驶时，请您务必注意以下事项：

- 为保证您的出行安全，长途驾驶前请先检查车辆状态（请参阅[行车前检查](#)）。
- 提前了解出行路线，确保车辆续航里程充足。
- 途中注意休息，您可以使用小憩模式来缓解长途驾驶的疲劳，避免疲劳驾驶。
- 控制车速，按照道路规定车速行驶。
- 驾驶车辆过程中禁止随意超车和变道。

### 夜间驾驶

夜间视野较短，在夜间驾驶车辆时，请您务必注意以下事项：

- 行车前要检查喇叭和车辆灯光系统是否正常。
- 注意观察前照灯照射范围的路面状况。
- 正确使用远/近光灯。
- 请勿直视对向车辆的前照灯。
- 请适当增加跟车距离，避免在紧急情况下，反应不及时导致与前车发生碰撞。
- 尽量避免夜间超车，必须超车时，请在确认周围及道路环境允许的情况下，再进行超车。
- 请谨慎驾驶，注意观察周围及道路环境，确保在视野受限等紧急情况下可以随时制动。
- 请使用转向灯向其他车辆提示您的行驶方向。

## 家庭用车建议

### 儿童乘车

带儿童出行时，为保障儿童乘车安全，请务必注意以下事项：

- 儿童在乘车时应有成年人陪同，以确保其安全。
- 请勿将儿童单独留在车内。
- 禁止让儿童站在车内、跪在座位上或将身体部分探出窗外，也不得让儿童待在后备箱。
- 禁止怀抱儿童乘车。
- 请务必将儿童安全座椅安装在有 ISOFIX 固定装置的座椅上。
- 12 周岁以下（或身高低于 1.5 米）的儿童不宜在副驾驶位置乘车。
- 12 周岁以下（或身高低于 1.5 米）的儿童乘车时，必须使用适合的儿童安全座椅。
- 儿童在后排乘坐时，建议开启儿童锁，避免儿童误开车门或车窗。
- 若您的车辆配备主驾头枕音响，可在儿童休息时开启私享模式，避免音乐、导航播报等吵醒儿童。
- 请勿让儿童操作可能会夹住身体部位的设备，如：车窗、天幕遮阳帘、后备箱、座椅等。
- 请勿让儿童在座椅上玩耍，确保所有靠背均锁定到位。

### 老人乘车

带老人出行时，为保障老人乘车安全，请务必注意以下事项：

- 请勿将老人单独留在车内。
- 座椅调到合适的位置，使老人保持舒适的坐姿并系好安全带。
- 若老人行动不便，需要借助拐杖、轮椅等，在驾驶车辆前需要确保拐杖、轮椅等固定牢靠。
- 老人在后排乘坐时，建议开启儿童锁，避免老人误开车门。
- 适度打开车窗或空调，以保持车内空气新鲜，可预防老人出现头痛、头晕等症状。
- 车辆遇到坑洼或者弯道请减速缓慢通过，避免产生大幅度的晃动，否则会让老人产生头晕、心慌等症状。

- 若您的车辆配备主驾头枕音响，可在老人休息时开启私享模式，避免音乐、导航播报等吵醒老人。

### 宠物乘车

带宠物出行时，为保障宠物乘车安全，请务必注意以下事项：

- 请勿将宠物单独留在车内。
- 避免宠物因为紧张或恐惧而出现异常行为，请提前让宠物适应乘车环境。
- 避免宠物在车内自由活动，行车时正确固定宠物，例如使用适当的宠物箱或宠物安全带。
- 开门前，尤其是在陌生地方，请先带好宠物，避免宠物因惊吓、好奇等原因，导致跳车跑丢或被撞。
- 尽量避免全开车窗进行通风，并关闭宠物身边的车窗，以免宠物将头探出窗外发生意外。

## 日常养护技巧

### 座椅及皮革内饰件养护

为维持车内皮革饰件的细腻质感与持久光泽，建议定期开展清洁养护工作。若未及时处理，污垢与油脂将逐步侵蚀皮革表面保护层，影响其使用寿命与美观度。在清洁养护时，请严格遵循以下注意事项：

- 浅色皮革表面出现脏污时要尽快清理。
- 水滴落在皮革表面时要尽快擦干。
- 少许污渍或灰尘可用彻底拧干的白布（纯净水浸润）轻轻擦拭，然后开窗通风让其自然晾干或用干抹布轻轻擦干，切勿高温暴晒或用电吹风烘干。
- 对车内皮革材质进行保养时，避免接触溶剂（如丁酮、丙酮、白酒、甲醇、乙醇、丙醇等）、洗涤剂（如洗衣粉、洗洁精、去污粉等）、消毒剂、汽油等试剂，这些可能会导致皮革表面变色或损坏。
- 请避免香水、化妆品、护肤品、染发剂等接触到皮革及内饰件，以防引起皮革及内饰件染色、变色、褪色、脱漆、起泡、破损、腐蚀等问题。

对于车辆所配备的皮革座椅，您在日常中也要对其进行保养养护，请务必注意以下事项：

- 远离热源，否则会导致皮革干裂。
- 请勿长时间在阳光下暴晒，避免皮革褪色。
- 定期使用真空吸尘器进行清洁，少许污渍或灰尘可以用拧干的白布（纯净水浸润）擦拭，并保持清爽、整洁。
- 如果座椅表面脏污，请尽快清洁并养护，保持座椅皮革干燥。
- 避免尖锐物品接触座椅，以防划伤座椅。
- 避免液体浸泡座椅。

### 轮胎养护

日常对轮胎进行保养，能提高轮胎的使用寿命，对轮胎日常养护您可以进行以下事项：

- 避免急加速或紧急制动，减少轮胎磨损。
- 切勿使用酸性、碱性及其他化学清洗剂、汽油或者其他有机溶剂清洗轮胎和轮辋，否则可能会损坏轮胎、车轮表层。
- 在驶过路缘石、坑洼路段、碎石路或类似道路时，请及时避让通过；如果无法避让，应

尽可能沿障碍物垂直方向慢速通过，切勿直接压过路缘石。

- 定期检查胎压，并按照车辆标准值进行充气，避免过高或过低。若胎压长期不足，车辆自重会异常挤压轮毂，长期如此易导致轮毂变形，影响行车安全。
- 定期检查轮胎损伤状态（例如，割胎、开裂或鼓包等损伤），清除嵌在轮胎花纹里的杂物。
- 轮胎和轮辋的损伤往往不易发现，车辆行驶中如发现车辆异常振动或跑偏，表明某个轮胎可能存在故障，应尽快到鸿蒙智行授权用户中心检查轮胎。
- 年限超过 6 年的轮胎必须由合格的技师进行检查，即使它们很少使用，甚至从未用过或无明显损伤。

#### 警告

- 如果发现轮胎受损伤，即使没有泄气，也应立即停止使用。轮辋变形、开裂或严重腐蚀时，也应立即停止使用。务必保持轮胎/轮辋在安全的状态下驾驶车辆。
- 如果轮胎损坏、过度磨损或充气压力不正确，请勿驾驶汽车。请始终使用正确尺寸的轮胎（请参阅[轮胎和轮辋参数](#)）。

### 车辆停放

车辆停放应避免长时间日光暴晒，停放时应停放在阴凉通风、清洁干燥且周围无易燃易爆物品的环境下。若将车辆长期停放在封闭潮湿环境下，会加速车辆部件损坏，长期日光暴晒也会加速车漆或电路老化，同时也会对电池造成一定的损坏，特别是在高温环境下，电池使用寿命和安全性能容易快速下降。

#### 注意

- 若车辆长期停放（指连续停放时间超过 90 日），需在停放前确认动力电池电量不低于 50%~70%（请参阅[动力电池保养](#)）。
- 即使长期停放，也请按照[保养周期表](#)中的建议和要求，及时对车辆进行定期检修和保养。
- 请勿将车辆持续暴露在 -30℃ 以下低温或 55℃ 以上高温环境过长时间，以免损坏车辆性能。

- 车辆长期停放时，请选择地势高、排水通畅且远离低洼积水的场地，避免雨水倒灌或地面积水浸泡车辆底盘、电气元件。

## 特殊场景用车

### 雨天出行

风雨天行车时，由于您的视线受阻，请务必注意以下事项：

- 确保车窗玻璃干净，没有油污遮挡视线。
- 确保除雾功能正常，起雾时可以及时除雾。
- 确保车灯系统工作正常。
- 确保胎压正常。
- 确保制动系统工作正常。
- 确保雨刮系统工作正常。
- 合理使用转向灯和制动灯，确保其他车辆清楚您的行车意图。
- 开启后雾灯，提醒后方车辆保持车距。
- 降低车速并保持安全车距。
- 注意观察和避让行人。
- 雨天行驶到环氧地坪路面、抛光路面（常见于车库地面）时要控制车速在 5 公里/小时以内，以防发生车辆打滑失控造成事故。
- 雨天路面湿滑，转弯时提前减速和避免急打方向盘，防止侧滑。

### 涉水驾驶

涉水驾驶时，为避免车辆损坏或发生故障，请务必注意以下事项：

- 涉水前应减速或停车观察水位（包括其他车辆激起的波浪）。若水位高于车辆的离地间隙，建议更换路线。
- 对于未配备空气悬架系统的车辆，当不可避免涉水行驶时，建议车速小于 8 公里/小时匀速通过且涉水深度不大于 45 厘米。若水深大于 45 厘米，禁止通行，请更换路线。  
对于配备空气悬架系统的车辆，当不可避免涉水行驶时，建议将车身调至最高，车速小于 8 公里/小时匀速通过且涉水深度不大于 50 厘米。若水深大于 50 厘米，禁止通行，请更换路线。
- 涉水前请开启雨刮、空调内循环模式、强制纯电模式，悬架高度调为最高（若配备），并开启空气悬架维修模式（若配备），动力电池电量不低于 20%，缓慢行驶一次性通过，避免激起过高的水花，勿在水中停留，导致车辆损坏或功能故障。

- 对于配备空气悬架系统的车辆，涉水行驶过程中，请勿调节悬架高度。
- 请勿长时间涉水驾驶，避免损坏车辆。
- 请勿将车辆停放在积水路面，避免损坏车辆。
- 密切留意仪表显示屏是否有报警信号，如果出现异常报警，应立即停车，并联系鸿蒙智行授权用户中心，切勿继续行驶。
- 驶出水面后间断轻踩制动踏板使制动器干燥，检查制动系统是否正常工作，确保制动系统正常后再继续行驶。
- 检查喇叭和车灯系统是否正常。
- 转动方向盘检查转向助力是否正常。
- 涉水驾驶后，不要立即充电，应先确保车辆干燥且各部件正常后再进行充电操作。

车辆在积水路面行驶后，请联系鸿蒙智行授权用户中心对以下各项进行检查：

- 检查动力电池系统。
- 检查制动器的制动效能。
- 检查减速器总成油量和油质情况。
- 检查传动轴、各轴承、各接头等部位的润滑情况。

若车辆浸水，切勿进行任何推车操作，同时应避免接触任何高压部件，并立即通知专业救援人员前来处理。

#### △ 注意

- 涉水驾驶容易引起动力系统故障，电气元件短路、进水。如果涉水过程中车辆故障失去动力，请不要尝试启动车辆，否则可能导致动力系统严重损坏，请联系鸿蒙智行授权用户中心。
- 在涉水行驶后，中段排气管隔热材料吸水可能存在短时少量水蒸气挥发情况，并不影响车辆使用。

#### △ 警告

- 浸水车辆的损坏程度可能不明显，处理浸水车辆时必须配备防护工具，否则可能触电导致人员受伤或死亡。
- 在水中救援时应确保救援人员佩戴防护工具防止触电。

- 处理浸水车辆前必须解除车辆高压，车辆脱离浸水区域后，必须使车辆完全干燥以防止漏电伤害。

## 寒冷天气出行

寒冷天气出行时，为确保驾乘人员的安全性和舒适性，避免出现交通事故，请务必注意以下事项：

- 寒冷天气下，可提前远程开启空调制热功能（请参阅[远程控制空调](#)）。
- 选择合适的驾驶模式（请参阅[驾驶模式](#)）。
- 确保轮胎胎压正常（请参阅[胎压监测系统](#)）。
- 若行驶路段为结冰、雨雪路段，应安装轮胎防滑链（请参阅[使用轮胎防滑链](#)）。
- 在下雪和结冰气候下，建议安装雪地轮胎（请参阅[雪地轮胎](#)）。
- 及时开启前后风挡玻璃除霜/除雾及外后视镜加热功能。
- 车辆行驶时，适当增加跟车距离，避免因路面结冰易滑导致制动距离加长引发车辆碰撞。
- 因路面结冰易发生侧滑，车辆行驶时，请勿紧急制动，避免车辆失控而引发事故。

## 高温天气出行

高温天气出行时，为了提升驾乘人员的舒适性，可以进行以下操作：

- 高温天气下，可提前远程开启空调制冷功能（请参阅[远程控制空调](#)）。
- 行车前请先开窗通风，挥发车内热空气。
- 有乘客乘坐时，及时开启座椅通风功能（请参阅[座椅通风](#)）。
- 开启空调，先切换为外循环，使车内热空气充分散发，再切换为内循环，保持车内冷空气，实现快速降温（请参阅[使用空调](#)）。

## 高温天气充电

高温天气充电时，为确保车辆安全，请务必注意以下事项：

- 为避免充电时动力电池温度过高，请勿在长时间暴晒后或极端高温环境下对车辆进行充电。
- 请尽可能选择在凉爽通风的环境下充电。

## 高原环境用车

在高原山区出行时，受地理条件等环境影响，车辆性能会有很大不同，请务必注意以下事项：

- 应提前准备防寒衣物、氧气和药品等相关物资以应对高原反应。
- 车辆在上下长坡道前，请检查制动、转向、传动系统和车轮状态。
- 进入高原之后要经常检查轮胎气压，必要时适当调低轮胎气压（请参阅[胎压监测系统](#)）。
- 频繁踩踏制动踏板进行制动，会造成制动器过热，增加制动距离，严重时会导致制动失效。
- 由于高原环境影响，车辆续航里程可能缩短，应及时注意车辆状态。

## 光滑或湿滑路面行驶

环氧地坪、金刚砂地坪、瓷砖路等光滑路面附着系数极低，尤其有水渍时附着系数更低甚至接近冰面，在光滑或湿滑路面行驶时，请注意以下事项：

- 车辆容易打滑，应减速慢行，避免急加速、急制动或急转方向盘等操作。
- 制动距离变长，应保持足够的车距并随时注意路面状况，以免发生追尾或碰撞等事故。
- 车辆容易失控，应谨慎超车，切勿盲目超车或超车过程中急加速。

## 车辆概览

在本章中，您可了解车辆部件位置，帮助您快速找到相关部件，请仔细阅读本部分。

## 外观简介

通过下图，您可以了解车辆外部部件。

### 外观图（一）

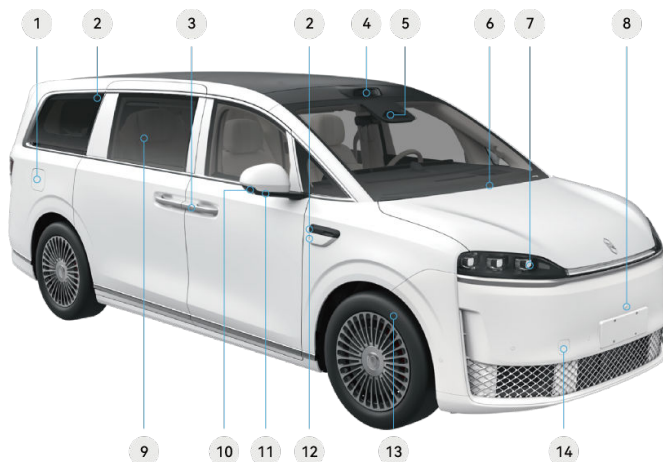

1 加油口盖	8 前 360°环视摄像头
2 侧向摄像头	9 车窗
3 车门外把手	10 侧向 360°环视摄像头
4 激光雷达	11 迎宾照地灯
5 前视行车摄像头	12 短距激光雷达
6 前风挡雨刮	13 轮胎
7 前照灯	14 前牵引盖

## 外观图（二）

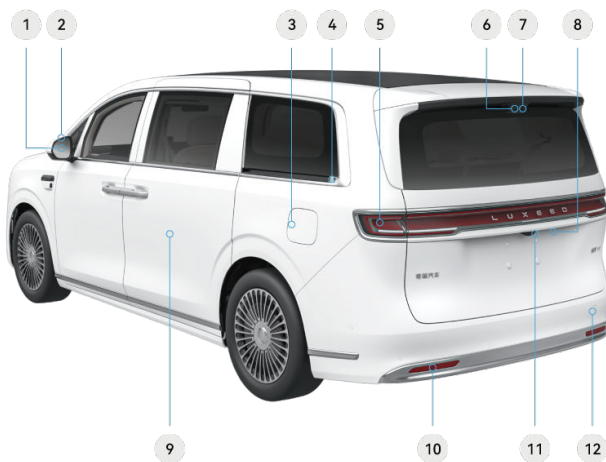

1 车外后视镜	7 后短距激光雷达
2 NFC 识别区域	9 滑移门
3 充电口盖	10 后雾灯
4 8 后备箱开启按键	11 后 360°环视摄像头
5 后尾灯	12 后牵引盖
6 后置摄像头	-

## 内部简介

通过下图，您可以了解车辆内部的常用部件。

### 前排常用部件

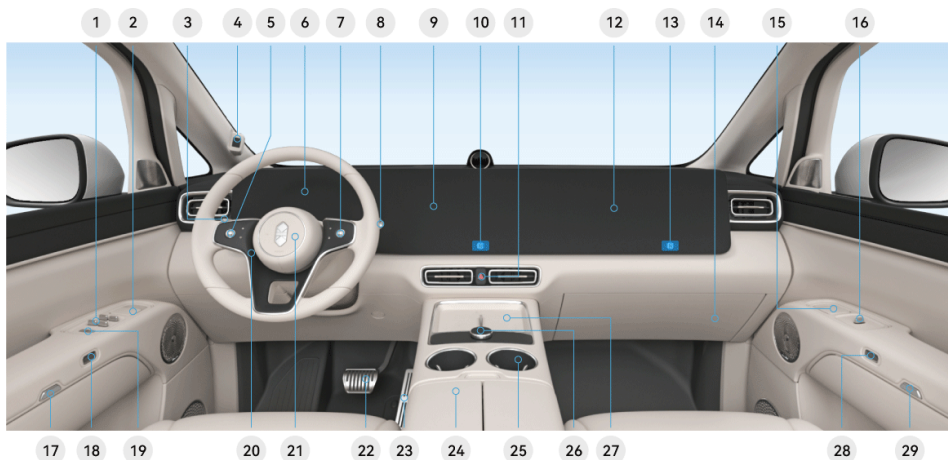

1 主驾侧车窗按键	16 副驾侧车窗按键
2 主驾侧车门应急拉手	17 主驾门板上部储物盒按键
3 灯光/雨刮组合拨杆	18 主驾侧车门电动开启开关
4 驾驶员状态监测 (DMS) 摄像头	19 解闭锁按键
5 方向盘按键 (左)	20 方向盘
6 仪表显示屏	21 喇叭开关
7 方向盘按键 (右)	22 制动踏板
8 换挡拨杆	23 加速踏板
9 中控屏	24 前排扶手箱
10 中控屏 NFC 感应区	25 前排杯托
11 危险警告灯按键	26 智慧水晶旋钮
12 副驾屏	27 无线充电仓
13 副驾屏 NFC 感应区	28 副驾侧车门电动开启开关
14 副驾隐私储物箱	29 副驾门板上部储物盒按键
15 副驾侧车门应急拉手	-

## 后排常用部件



1 第三排 Type-C 接口	10 前排扶手箱后端杯托
2 第三排座椅调节按键	11 第二排座椅靠背储物袋
3 第三排座椅加热按键	12 零重力座椅调节按键
4 第三排杯托	13 后排控制屏
5 第三排 NFC 感应区	14 第二排 NFC 感应区
6 第二排左侧车窗按键	15 第二排杯托解锁按键
7 滑移门内拉手	16 冷暖箱
8 折叠桌板	17 第二排脚托
9 主驾座椅靠背储物板	-

## 仪表显示屏

### 仪表显示屏简介

您在使用车辆时，仪表显示屏会显示车辆的运行参数及车辆状态，请您务必认真阅读这部分内容，其中**仪表指示灯**的信息尤为重要。



1 11 12 19 仪表指示灯显示区域	9 当前车速
2 车辆状态信息区域	10 仪表显示屏右侧信息区域
3 仪表显示屏左侧信息区域	13 总行驶里程
4 车辆驱动模式	14 瞬时功率百分比
5 时间信息	15 仪表显示屏中间信息区域
6 挡位信息	16 油电综合续航里程
7 室外温度	17 纯油续航里程
8 驾驶模式	18 纯电续航里程&动力电池剩余电量百分比







#### △ 注意

当仪表显示屏显示纯油续航里程为“--”时，表明燃油已严重不足，请及时加注燃油。此时请勿继续使用增程器（发动机），否则可能引发增程器（发动机）故障报警，并导致内部零部件损坏。







## 仪表指示灯















仪表指示灯通常有灯光类指示灯、故障类指示灯、警示类指示灯、功能类指示灯等。

### 灯光类指示灯

图标	说明
	近光灯指示灯：此灯点亮，表示近光灯已开启。
	位置灯指示灯：此灯点亮，表示位置灯已开启。
	左转向灯指示灯：此灯闪烁并伴随转向提示音，表示左转向灯已开启。如果此灯快速闪烁，表示转向灯出现故障，请尽快联系鸿蒙智行授权用户中心进行检修。
	右转向灯指示灯：此灯闪烁并伴随转向提示音，表示右转向灯已开启。如果此灯快速闪烁，表示转向灯出现故障，请尽快联系鸿蒙智行授权用户中心进行检修。
	危险警告灯：此灯闪烁并伴随提示音，表示危险警告灯已开启。
	后雾灯指示灯：此灯点亮，表示后雾灯已开启。
	远光灯指示灯：此灯点亮，表示远光灯开启且智能远光灯被禁用或目前不可用。

### 故障类指示灯

图标	说明
	安全气囊指示灯：启动车辆时，此灯短暂闪烁后熄灭，这属于正常情况，表示安全气囊系统完成自检；若此灯持续点亮或闪烁，表示安全气囊存在故障，请将车辆停放至安全位置并联系鸿蒙智行授权用户中心进行检修。
	驱动电机故障指示灯：此灯点亮，表示车辆驱动电机出现故障，存在车辆不能继续行驶的风险。请将车辆停放至安全位置并联系鸿蒙智行授权用户中心进行检修。
	低压供电系统警告灯：车辆启动时，该指示灯点亮数秒后熄灭，表示低压供电系统工作正常。驾驶过程中此灯点亮，表示低压供电系统存在故障，请先尝试启动车辆给低压蓄电池充电，若指示灯仍亮起，请将车辆停放至安全位置并联系鸿蒙智行授权用户中心进行检修。
	动力电池故障指示灯：此灯点亮，表示车辆动力电池出现故障，请将车辆停放至安全位置并联系鸿蒙智行授权用户中心进行检修。
	动力系统故障指示灯：此灯点亮，表示车辆动力系统出现故障，请将车辆停放至安全位置并联系鸿蒙智行授权用户中心进行检修。
	制动系统故障指示灯：此灯点亮，表示制动系统存在故障或制动液位低，存在制动失灵的风险。为防止发生交通事故，请将车辆停放至安全位置并联系鸿蒙智行授权用户中心进行检修。

图标	说明
	电动助力转向严重故障指示灯：此灯点亮，表示电动助力转向系统或后轮转向系统出现严重故障。请将车辆停放至安全位置并联系鸿蒙智行授权用户中心进行检修。
	空气悬架系统故障指示灯：此灯点亮，表示空气悬架系统出现故障，请将车辆停放至安全位置并联系鸿蒙智行授权用户中心进行检修。
	ADS 故障指示灯：此灯点亮，表示 ADS 系统出现故障，部分功能可能失效，请谨慎驾驶并联系鸿蒙智行授权用户中心进行检修。
	胎压报警指示灯：此灯点亮，表示有任一车轮处于胎压高/胎压低/胎温高/胎压快速下降/胎压传感器失效/胎压传感器电量低/胎压传感器初始化的故障，具体故障原因以弹窗为准。 如遇以上情况，请将车辆停放至安全位置并联系鸿蒙智行授权用户中心进行检修。
	陡坡缓降功能故障指示灯：此灯点亮，表示陡坡缓降功能故障，请尽快联系鸿蒙智行授权用户中心进行检修。
	自动驻车故障指示灯：此灯点亮，表示自动驻车存在故障，此时自动驻车功能不起作用，请尽快联系鸿蒙智行授权用户中心进行检修。
	电子驻车制动器故障指示灯：此灯点亮，表示电子驻车制动器存在故障，请尽快联系鸿蒙智行授权用户中心进行检修。此灯闪烁，表示电子驻车制动器处于诊断模式。
	防抱死制动系统故障指示灯：此灯点亮，表示防抱死制动系统存在故障，踩下制动踏板，车辆存在打滑、侧翻等风险。为防止发生交通事故，请将车辆停放至安全位置并联系鸿蒙智行授权用户中心进行检修。
	车外灯故障指示灯：此灯点亮，表示车辆的车外灯系统存在故障，请尽快联系鸿蒙智行授权用户中心进行检修。
	电动助力转向故障指示灯：此灯点亮，表示电动助力转向系统或后轮转向系统出现故障，请将车辆停放至安全位置并联系鸿蒙智行授权用户中心进行检修。此灯闪烁，表示电动助力转向系统未标定或软止点未学习。
	前方碰撞预警系统故障指示灯：此灯点亮，表示前方碰撞预警系统故障，请联系鸿蒙智行授权用户中心进行检修。
	车道保持辅助系统故障指示灯：此灯点亮，表示车道保持辅助系统故障，请联系鸿蒙智行授权用户中心进行检修。
	空气悬架系统故障指示灯：此灯点亮，表示空气悬架系统出现轻度故障，请尽快联系鸿蒙智行授权用户中心进行检修。
	减震器故障指示灯：此灯点亮，表示减震器出现故障，请尽快联系鸿蒙智行授权用户中心进行检修。

## 警示类指示灯

图标	说明
	主驾安全带未系指示灯：此灯点亮，表示驾驶员安全带未系。此灯点亮的同时会伴随提示音，以提醒驾驶员及时系好安全带。
	副驾安全带未系指示灯：此灯点亮，表示前排乘客安全带未系。此灯点亮的同时会伴随提示音，以提醒前排乘客及时系好安全带。
	后排安全带未系指示灯：此灯点亮，表示后排乘客安全带未系（上方 L 表示第二排左，上方 R 表示第二排右，下方 L 表示第三排左，下方 M 表示第三排中，下方 R 表示第三排右）。驾驶员应及时提醒后排乘客系好安全带。
	机油压力低指示灯：此灯点亮，表示增程器机油压力过低，存在损坏增程器的风险，请将车辆停放至安全位置并联系鸿蒙智行授权用户中心进行检修。
	增程器冷却液温度高指示灯：此灯点亮，表示车辆增程器冷却液温度过高，请将车辆停放至安全位置并联系鸿蒙智行授权用户中心进行检修。
	空气悬架维修模式/超载指示灯：此灯点亮，表示空气悬架系统进入维修模式或超载。
	接管告警指示灯：此灯点亮，驾驶员应立即接管车辆，控制车辆的行驶速度和方向，确保安全驾驶。
	增程器（发动机）故障指示灯/尾气排放故障指示灯：解锁车辆并打开车门时，或车辆下电后短踩制动踏板重新上电时，此指示灯点亮；约 15 秒或车辆启动后，指示灯熄灭。若指示灯仍持续点亮，可能发生跟排放相关的零部件故障或发动机故障，请将车辆停放至安全位置并联系鸿蒙智行授权用户中心进行检修。
	功率受限指示灯：此灯点亮，车辆功率和加速受限。如果动力电池电量低，请及时给动力电池充电，如果此灯仍亮，请将车辆停放至安全位置并联系鸿蒙智行授权用户中心进行检修。
	动力电池电量低指示灯：此灯点亮，表示动力电池电量低，请及时给动力电池充电，若继续行驶会影响车辆性能及动力电池使用寿命。
	燃油不足指示灯：此灯点亮，表示燃油即将耗尽，请尽快添加；此灯闪烁，表示油量传感器出现故障，请将车辆停放至安全位置并联系鸿蒙智行授权用户中心进行检修。
	车身稳定性系统指示灯：此灯闪烁，表示车身稳定性系统正在工作；此灯点亮，表示车身稳定性系统存在故障，请将车辆停放至安全位置并联系鸿蒙智行授权用户中心进行检修。
	车身稳定性系统功能关闭指示灯：此灯点亮，表示车身稳定性系统已关闭。关闭后，车辆在紧急转弯、紧急加速、紧急制动等突发情况时可能存在车轮打滑的风险。为防止发生交通事故，此功能不可随意关闭。

## 功能类指示灯

图标	说明
	READY 指示灯：此灯点亮，表示车辆已准备就绪，可以行驶。
	电子驻车制动指示灯：此灯点亮，表示驻车制动已完成。此灯闪烁，表示驻车功能正在工作中。
	充电连接指示灯：此灯点亮，表示当前车辆已连接充电线或放电线。
	限速指示灯：此灯点亮，表示已检测到路面限速标识，限速标识数值是通过地图和摄像头拍摄道路上的限速标识获得。其中 N 为限速标识数值，请以实际识别的限速显示为准。
	前方碰撞预警功能关闭指示灯：关闭前方碰撞预警功能时，此灯点亮。此时车辆检测到前方有障碍物后不会发出碰撞预警提示。为防止发生交通事故，此功能不可随意关闭。
	此灯闪烁，表示 ACC 自适应巡航辅助功能激活失败；其中 N 为巡航时的目标车速，以实际显示数字为准。
	此灯闪烁，表示 LCC 车道巡航辅助功能激活失败。
	此灯闪烁，表示 NCA 领航辅助功能激活失败。
	自动驻车开启指示灯：此灯点亮，表示已开启自动驻车功能，但未激活。
	自动驻车工作指示灯：此灯点亮，表示已激活自动驻车功能。
	陡坡缓降开启指示灯：此灯点亮，表示已开启陡坡缓降功能，但未激活。
	陡坡缓降工作指示灯：此灯点亮，表示已激活陡坡缓降功能。
	悬架高度指示灯：进行悬架高度调节时，根据当前高度挡位显示悬架高度指示灯，并在调节完成后消失。不同横杠数量对应悬架不同的高度。
	此灯点亮，表示 ACC 自适应巡航辅助功能已激活，辅助限速关闭。其中 N 为巡航时的目标车速，以实际显示数字为准。
	此灯点亮，表示设定的目标车速低于当前的道路限速。其中 N 为巡航时的目标车速，以实际显示数字为准。
	此灯点亮，此灯点亮，表示设定的目标车速高于当前的道路限速。其中 N 为巡航时的目标车速，以实际显示数字为准。
	此灯点亮，表示 LCC 车道巡航辅助功能已激活，正在使用中；此灯闪烁，表示 LCC 功能已激活，驾驶员正在干预加速踏板。
	此灯点亮，表示 NCA 领航辅助功能已激活，正在使用中；此灯闪烁，表示 NCA 功能已激活，驾驶员正在干预加速踏板。

图标	说明
	此灯点亮，表示 NCA 领航辅助功能的辅助限速功能已开启。其中 N 以实际显示数字为准。
	此灯点亮，表示 ACC 自适应巡航辅助功能已满足激活条件但未激活。其中 N 以实际显示的数字为准。
	此灯点亮，表示 LCC 车道巡航辅助功能已满足激活条件但未激活；此灯闪烁，表示 LCC 功能已暂停（LCC 不再辅助驾驶员控制车辆方向）。
	此灯点亮，表示 NCA 领航辅助功能已满足激活条件但未激活；此灯闪烁，表示 NCA 功能已暂停（NCA 不再辅助驾驶员控制车辆方向）。
	节能模式指示灯：此灯点亮，表示驾驶模式为节能模式。
	舒适模式指示灯：此灯点亮，表示驾驶模式为舒适模式。
	运动模式指示灯：此灯点亮，表示驾驶模式为运动模式。
	个性化模式指示灯：此灯点亮，表示驾驶模式为个性化模式。
	湿滑模式指示灯：此灯点亮，表示路面辅助模式为湿滑模式。
	雪地模式指示灯：此灯点亮，表示路面辅助模式为雪地模式。
	脱困模式指示灯：此灯点亮，表示路面辅助模式为脱困模式。
	燃油优先模式指示灯：此灯点亮，表示车辆模式为燃油优先模式。
	智能模式指示灯：此灯点亮，表示车辆模式为智能模式。
	纯电优先模式指示灯：此灯点亮，表示车辆模式为纯电优先模式。
	强制纯电模式指示灯：此灯点亮，表示车辆模式为强制纯电模式。

#### 警告

- 故障灯点亮后，请勿擅自拆卸任何零部件，否则可能造成人身伤害。
- 故障灯点亮后，请及时联系鸿蒙智行授权用户中心进行检修。

#### 提示

表中黑色图标会根据仪表显示屏中的背景变换黑白两种图标颜色。

## 仪表显示屏设置

您可以通过仪表显示屏查看车辆的参数信息、导航信息、里程信息等。显示内容可能会因为后期升级有所不同，具体内容请以实车为准。

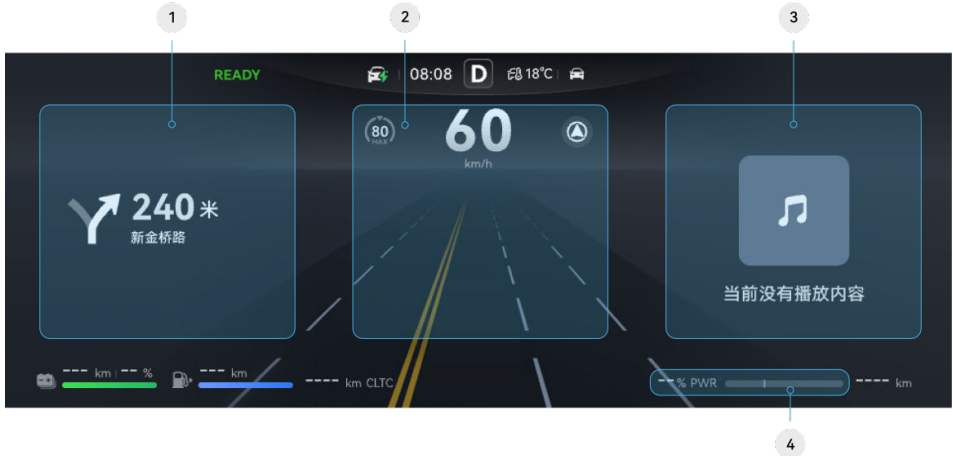

1 仪表显示屏左侧信息区域	3 仪表显示屏右侧信息区域
2 仪表显示屏中间信息区域	4 瞬时功率百分比

### 仪表显示屏左侧信息区域

按下仪表显示切换按键（请参阅[方向盘按键](#)）可以设置仪表显示屏左侧信息区域，设置您想查看的信息，包括胎压信息、能量流、里程信息等。

#### • 导航信息

使用导航功能时，仪表显示屏左侧信息区域显示导航信息。

#### • 能量流/胎压信息

- 显示能量流：动力电池到驱动电机，输出为蓝色，回收为绿色；增程器到动力电池，输出为橙色。
- 显示对应车轮轮胎气压。

#### • 里程信息

本次里程

- 距离：本次行驶里程。
- 时长：本次行驶时间。
- 均速：本次驾驶车辆的平均速度。

本次综合能耗

- 电耗：当前平均电耗。

- 油耗：当前平均油耗。

#### • 功率曲线

动力输出为蓝色，能量回收为绿色。

### 仪表显示屏中间信息区域

仪表显示屏中间信息区域根据使用的辅助驾驶功能显示相关信息。

### 仪表显示屏右侧信息区域

按下模式切换按键（请参阅[方向盘按键](#)）可以设置仪表显示屏右侧信息区域，设置您想查看的信息，包括显示电话信息、多媒体信息、快速拍照、告警信息（弹窗显示，无法通过方向盘按键切换）等。

#### • 电话信息

显示通话界面、电话状态。

#### • 多媒体信息

显示电台名称、电台背景、专辑封面、音频来源、进度条、歌名、歌手、歌词等信息。

#### • 快速拍照

通过方向盘按键拍照和录像。

#### • 告警信息

弹窗显示车辆状态、提示、告警等信息。

### **瞬时功率百分比**

表示当前输出动力或能量回收时的瞬时功率与最大功率的百分比。

## 抬头显示

若您的车辆已配备抬头显示（Head-Up Display，简称为 HUD），该系统位于驾驶员前方的仪表台处。开启**抬头显示**，当您在驾驶时，无需低头，就能在前风挡玻璃上看到车辆当前的车速、导航、红绿灯倒计时等信息。



图标	说明
	图标出现，表示前方有摄像头，图标右侧的 100 m 代表当前车辆至摄像头的距离。
	图标出现，表示在雪地模式下，前方有摄像头，图标右侧的 100 m 代表当前车辆至摄像头的距离。
	图标出现，表示前方有闯红灯摄像头，图标右侧的 100 m 代表当前车辆至摄像头的距离。
	图标出现，表示在雪地模式下，前方有闯红灯摄像头，图标右侧的 100 m 代表当前车辆至摄像头的距离。
	图标出现，表示前方有占用公交专用道摄像头。
	图标出现，表示在雪地模式下，前方有占用公交专用道摄像头。
	图标出现，表示前方有占用应急车道摄像头。
	图标出现，表示在雪地模式下，前方有占用应急车道摄像头。
	图标出现，表示前方有占用非机动车道摄像头。
	图标出现，表示在雪地模式下，前方有占用非机动车道摄像头。

更多抬头显示图标的说明，请参阅**仪表指示灯**。

### 提示

- 抬头显示系统位于驾驶员前方的仪表台处。
- 驾驶前请检查并确认抬头显示影像的位置和亮度不会妨碍安全驾驶。
- 抬头显示仅支持显示系统自带地图的导航信息。

### 开启或关闭抬头显示

抬头显示（HUD）默认开启。

### 方法

您可以通过以下方式开启或关闭抬头显示：

- 从中控屏顶部向下滑出**控制中心**，点击**自定义**，将**抬头显示**添加到**控制中心**，保存后即可点击**抬头显示**开启或关闭该功能（请参阅**控制中心**）。
- 在中控屏进入**设置 > 显示 > 高级显示设置**，开启或关闭**抬头显示**开关。
- 唤醒智慧语音，说出您的指令，如：“关闭抬头显示”。

### 调节 HUD 高度和亮度

调整主驾驶座椅坐姿后，您可以通过调节抬头显示的高度和亮度，改善抬头显示的清晰度。

### 人工调节

### 方法

您可以通过以下方式设置抬头显示：

- 唤醒智慧语音，说出您的指令，如：“HUD 高一点”“抬头显示调亮”。
- 从中控屏顶部向下滑出**控制中心**，点击**抬头显示**设置卡片进入设置界面，调节抬头显示的高度和亮度。
- 在中控屏进入**设置 > 显示 > 高级显示设置**，点击**抬头显示**进入设置界面，调节抬头显示的高度和亮度。

## 自动调节 HUD 高度

### ④ 方法

- 唤醒智慧语音，说出您的指令，如：“自动调节 HUD 高度”，并目视前方，HUD 高度将自动调节至合适位置。
- 车辆在 P 挡时，调节座椅位置后，目视前方，首次踩下制动踏板，HUD 高度将自动调节至合适位置。

## 自动调节 HUD 亮度

HUD 亮度始终由系统自动调节，根据您的亮度偏好（默认为 5 挡）和环境明暗变化自动调整。

### ④ 方法

您可以通过左右滑动亮度进度条来设置亮度偏好，0 挡最暗，10 挡最亮。系统会记录您的偏好，并在自动调节亮度时参考这些设置。

### ① 提示

- HUD 高度自动调节开关默认开启。如果不需要自动调节，可在中控屏进入**设置 > 显示 > 抬头显示**，关闭高度的**自动开关**。
- HUD 高度自动调节具备学习机制，若自动调节后不符合用户的驾驶习惯，可在中控屏进入**设置 > 显示 > 抬头显示**，手动微调高度，HUD 高度自动调节再次触发时，会学习用户习惯并调节到合适位置。
- 亮度进度条并不表示 HUD 的实际显示亮度，不随环境明暗而变化，而是用于手动调整自动亮度的偏移量。
- 佩戴具有偏光的太阳镜会影响抬头显示的清晰度，请调节抬头显示亮度或取下太阳镜。

## 红绿灯倒计时

在行车过程中使用导航时，如果遇到红绿灯，您可在前风挡玻璃上看到红绿灯的倒计时提示信息，该功能默认关闭。

### ④ 方法

在中控屏进入**设置 > 系统 > HIMA 实验室**，开启或关闭**红绿灯倒计时**开关。

### ① 提示

您可在开启**红绿灯倒计时**开关后，点击**红绿灯倒计时**设置卡片选择红绿灯倒计时的动效效果。

## 调节显示模式

您可将抬头显示调节成简洁模式或标准模式。

### ④ 方法

- 在中控屏进入**设置 > 显示 > 高级显示设置**，点击**抬头显示**进入设置界面。
- 在**抬头显示**卡片左侧区域滑动至**显示模式**，可选择使用**标准模式**或**简洁模式**。

### ① 提示

**显示模式**默认为**标准模式**。

## 转向灯激活影像

转向时前风挡玻璃会显示转向侧的盲区影像画面，该功能默认开启。

### ④ 方法

- 在中控屏进入**设置 > 显示 > 高级显示设置**，点击**抬头显示**进入设置界面。
- 在**抬头显示**卡片左侧区域滑动，开启**转向灯激活影像**开关，可以在转向时看到相应侧的盲区影像画面。

## 雪地模式

在雪天开启该功能，可以增强抬头显示的清晰度，该功能默认关闭。

### ④ 方法

- 在中控屏进入**设置 > 显示 > 高级显示设置**，点击**抬头显示**进入设置界面。
- 在**抬头显示**卡片左侧区域滑动，开启**雪地增强显示**开关，可在雨雪天气增强抬头显示的效果。

## 清洁和使用注意

请使用清洁干燥的微纤维布轻轻擦拭抬头显示投影仪区域，如有不易擦净的污渍，可将微纤维布略微浸湿再擦拭。

### ⚠ 注意

- 请勿在抬头显示投影仪附近放置任何盛有液体的容器，如果液体进入投影仪区域，可能会导致电气故障。
- 请勿在抬头显示投影仪或前风挡玻璃投影区域上放置任何物品和贴纸，否则可能会中断抬头显示指示。
- 请勿触摸抬头显示投影仪内部或向投影仪内部投掷边缘尖锐的物体，否则可能会导致机械故障。

## 多屏联动

若您的车辆已配置后排娱乐屏，您可将中控屏、副驾屏、后排娱乐屏等设备联动起来，全车乘客一起观看影音，为出行增添乐趣。



### 多屏同看

您可将中控屏或副驾屏正在播放的视频，分享到后排娱乐屏上，让坐在后排的家人或朋友一起观看。

#### 发起多屏同看

##### 📍 方法



您可以通过以下操作，在中控屏、副驾屏或后排娱乐屏上发起多屏同看：

1. 在中控屏或副驾屏底部工具栏进入 ，打开视频应用，播放您喜欢的影音内容。
2. 播放视频时，中控屏或后排娱乐屏点击状态栏中的  图标，副驾屏从屏幕顶部下滑出控制中心点击  图标，进入**多屏管理**界面。
3. 长按中控屏、副驾屏或后排娱乐屏界面中正在播放的视频，拖拽到您希望一起观看的屏幕区域，目标屏将同步播放影音内容。
4. 您也可以长按视频拖拽到**全车共享**区域，中控屏、副驾屏和后排娱乐屏将同步播放影音内容。

#### 退出多屏同看

##### 📍 方法

您可以通过以下任一方式，在目标屏退出多屏同看：

- 唤醒智慧语音后，说“退出中控屏分享”或“退出后排视频分享”。
- 点击中控屏或后排娱乐屏状态栏中的  图标，进入**多屏管理**界面，点击同看屏幕中的结束分享按键 ，该屏幕退出多屏同看。

##### 📍 提示

- 为保证行车安全，驾驶员请勿在驾驶过程中操作及设置中控屏，如需操作请驻车并确保环境安全。
- 您可在任一同看屏幕左侧或右侧边缘向桌面滑动至退出多屏同看，此时所有同看屏幕同步退出。

## 窗口移屏

### 📍 方法

#### 使用窗口移屏

您可通过语音指令或手势操作，将源屏幕正在播放的视频流转至目标屏幕：

- 语音指令窗口移屏。

源屏幕	目标屏幕	语音指令
中控屏	副驾屏	“中控屏视频流转到副驾屏”
中控屏	后排娱乐屏	“中控屏视频流转到后排娱乐屏”
副驾屏	中控屏	“副驾屏视频流转到中控屏”
副驾屏	后排娱乐屏	“副驾屏视频流转到后排娱乐屏”
后排娱乐屏	中控屏	“后排娱乐屏视频流转到中控屏”
后排娱乐屏	副驾屏	“后排娱乐屏视频流转到副驾屏”

- 手势操作窗口移屏。

源屏幕	目标屏幕	手势操作
中控屏	副驾屏	三指按住应用界面向右滑动。
中控屏	后排娱乐屏	三指按住应用界面向下滑动。
中控屏	智慧大灯	三指按住应用界面向上滑动。
副驾屏	中控屏	三指按住应用界面向左滑动。
副驾屏	后排娱乐屏	三指按住应用界面向下滑动。

源屏幕	目标屏幕	手势操作
副驾屏	智慧大灯	三指按住应用界面向上滑动。
后排娱乐屏	中控屏	三指按住应用界面向上滑动。
后排娱乐屏	副驾屏	三指按住应用界面向右滑动。

### 退出窗口移屏

您可通过以下任一方式，退出窗口移屏：

- 唤醒智慧语音后，您可以根据需要说出对应的语音指令，退出窗口移屏。

源屏幕	目标屏幕	语音指令
中控屏	副驾屏	“退出副驾屏流转”
中控屏	后排娱乐屏	“退出后排娱乐屏流转”
副驾屏	中控屏	“退出中控屏流转”
副驾屏	后排娱乐屏	“退出后排娱乐屏流转”
后排娱乐屏	中控屏	“退出中控屏流转”
后排娱乐屏	副驾屏	“退出副驾屏流转”

- 点击源屏幕的视频应用，视频将移回至源屏幕中播放。

### 提示



该功能支持的应用正在持续丰富中，请以实际情况为准。



### 跨屏协同

中控屏为控制屏，您可在控制屏无缝切换后排娱乐屏的实时画面，协助调控多设备的内容播放。

#### 中控屏协同控制后排娱乐屏

### 方法

- 点击中控屏或副驾屏状态栏中的  图标，进入多屏管理界面。
- 点击 ，展开并唤醒后排娱乐屏，点击  或后排娱乐屏区域，进入跨屏协助界面。
- 点击如下图标，执行对应操作：

图标	功能
	点击可关闭后排娱乐屏。
	点击返回后排娱乐屏桌面。
	调节后排娱乐屏亮度。
	调节播放声音的大小。

## 主驾中控屏

### 中控屏简介

您可以通过中控屏便捷设置车辆参数、操作功能和查看信息。中控屏桌面支持多种管理功能，如文件夹、自定义状态栏和工具栏等，操作简单，助您打造个性化界面，满足多样化驾驶需求。



图标	说明
1 状态栏	查看账号状态、车辆通知和行车记录等信息，还可自定义状态栏中显示的图标。
2 堆叠卡片	无需打开应用，可快速预览应用信息或使用常用功能，还可将多张卡片进行堆叠。
3 屏幕切换指示条	左右滑动查看桌面应用、卡片。屏幕切换指示条显示当前屏幕所在位置。
4 文件夹	分类管理应用图标，减少桌面杂乱，提升查找与操作效率。
5 工具栏	调节空调温度、音量等，还可以在工具栏添加自定义应用按钮，便捷地操控车辆常用功能。

#### 🔗 方法

##### ● 自定义状态栏中显示的图标



1. 在中控屏进入设置 > 系统 > 通用 > 通知与状态栏。
2. 在状态栏页签中，根据需要开启或关闭图标显示开关。

##### 📌 提示

该功能仅适用于编辑中控屏状态栏。

## • 自定义工具栏中显示的快捷按钮

长按工具栏空白处，将出现工具栏待选区，您可进行以下任一操作：

- 长按并拖动快捷按钮调整位置。
- 在**控制**或**应用**页签中，点击带有  的快捷按钮，该按钮将显示在工具栏；点击带有  的快捷按钮，可将该按钮从工具栏移除，移除的快捷按钮将出现在工具栏待选区。

### 警告

驾驶员必须始终将注意道路和交通状况放到第一位。为确保车辆驾乘人员和其他道路使用者的安全，建议驾驶员不要在车辆行驶过程中使用中控屏。

### 注意



请勿使用尖锐物体操作中控屏，否则会对屏幕造成不可修复的损伤。

## 常见图标含义

### 提示

不同车型支持的功能有差异，请以实际显示为准。

### • 状态栏常见图标

图标	名称	说明
	账号	进入个人中心或唤起用户登录。
08:08	时间	显示时间，点击进入屏幕保护界面。
	通知	进入通知中心，可查看应用消息等。
	无线充电	无线充电开关，可查看设备当前的充电状态。
	多屏管理	进入多屏管理功能界面，可在前排屏协助管理后排屏幕，还可不同设备屏幕间无缝切换。
	行车记录仪	查看行车记录仪状态。 <ul style="list-style-type: none"> <li>• 行车记录仪开关。</li> <li>• 录像时录音开关。</li> <li>• 点击<b>前往行车记录仪</b>，进入行车记录仪功能界面，查看行车记录。</li> </ul>
	蓝牙	查看蓝牙开启或关闭状态。 <ul style="list-style-type: none"> <li>• 显示已配对的设备。</li> <li>• 点击<b>更多蓝牙设置</b>，可开启或关闭蓝牙开关，查看已连接设备、可用设备等。</li> </ul>
	信号	当车辆连接网络（WLAN 或移动数据）时，您可查看车辆的移动网络信号状态。若车辆同时连接两个网络，显示优先级为：WLAN > 移动数据。

图标	名称	说明
	天气	显示当日的天气与温度。

### • 工具栏常见图标

图标	名称	说明
	座椅	进入主驾或副驾座椅调节界面，开启或调节座椅加热、通风与按摩功能。
	空调	点击温度显示区域，快捷调节主驾或副驾侧温度；滑动主驾侧温度后，选择 <b>同步</b> 可将温度同步到副驾侧；点击  进入空调调节界面，左右滑动  可调节风力大小。
	设置	进入 <b>设置</b> 界面。
	应用中心	进入应用中心界面，可查看、使用已安装的应用。
	地图	进入地图界面，进行车辆定位与导航。
	播控中心	可统一管理多个音频应用（如音乐、有声、故事类等），快速控制和切换不同应用，选择您喜欢的音频内容播放。
	Home 键	返回中控屏主桌面，长按可进入多任务管理。
	内外循环	显示当前空调内循环  、自动内循环  、自动外循环  、外循环  模式。在 <b>自动循环</b> 模式下，系统会根据环境自动控制内外循环，当系统检测到车外空气质量差、进入隧道等场景时，会自动切换内循环保证车内空气质量。
	前除雾	开启或关闭前风挡以及前排侧边玻璃的除霜、除雾功能。
	音量	点击后可调节当前系统正在播放的音频音量大小；也可点击  ，分别调节媒体、智慧语音、导航、通话的音量大小。

## 卡片

您可通过卡片便捷地预览服务信息（例如查看天气、日历日程等），或将卡片添加到屏幕上，并按喜好选取不同样式和排列方式，打造个性化桌面。

### 方法

#### 进入卡片中心添加卡片

- 您可以通过以下任一方式进入卡片中心：
  - 在桌面长按卡片、应用图标或文件夹，点击**编辑桌面 > 卡片**。
  - 在桌面空白处双指捏合或长按桌面空白处，点击**卡片**。
  - 在桌面长按应用图标，点击**卡片**。
- 在左侧列表中，上下滑动或在搜索栏中搜索，找到所需应用。
- 在右侧分栏中，左右滑动选择不同尺寸、样式的卡片。
- 点击**添加至桌面**，或长按卡片并拖拽到桌面。

### 提示

- 若当前屏幕没有空间，系统自动在下一屏幕找空位放置卡片。若当前屏幕和下一屏幕均无空位，系统自动新建一屏放置。
- 不支持将卡片固定在文件夹中。

#### 退出卡片中心

您可以通过以下任一方式退出卡片中心：

- 点击卡片中心界面外空白区域。
- 在界面中点击 。

#### 更多卡片操作

您可在桌面通过以下任一方式管理卡片：

功能	操作
移动卡片	在桌面上（或在桌面空白处双指捏合），长按并拖拽卡片调整位置。
从桌面移除卡片	长按卡片，点击 <b>移除</b> ，根据界面提示完成操作。
查看更多卡片样式	如果卡片支持多种样式，长按该卡片后，点击 <b>更多卡片</b> ，可打开卡片中心查看或添加卡片到桌面。

## 堆叠卡片

您可将多张同尺寸卡片堆叠起来，节省桌面空间，让桌面更简洁。

### 方法

#### 生成堆叠卡片

在桌面上（或在桌面空白处双指捏合），长按并拖动卡片至其他同尺寸卡片上，使其完全重叠，触发堆叠后松开手指可完成堆叠。

#### 查看堆叠卡片

在桌面上（或在桌面空白处双指捏合），上滑或下滑已堆叠卡片，可查看该堆叠卡片中的所有卡片。

#### 管理堆叠卡片

- 在桌面上您可通过以下任一方式展开堆叠卡片：
  - 在堆叠卡片处向下长滑，展开全部卡片。
  - 长按堆叠卡片，点击**展开堆叠**。
- 展开后，您可通过以下任一方式管理堆叠卡片：

功能	操作
调整卡片位置	长按并拖拽卡片，可调整该卡片位置。
置顶卡片	点击卡片，可将其置顶到堆叠卡片顶层。
移出卡片	长按该卡片并拖动到桌面空白处，可将卡片从堆叠卡片中移至桌面。
移除卡片	您可选择以下任一方式移除卡片（删除卡片）： <ul style="list-style-type: none"> <li>按住卡片左滑至屏幕侧边，可将其从堆叠卡片中移除。</li> <li>左滑所选卡片（小幅度）后，点击<b>移除</b>。</li> </ul>
删除堆叠卡片	将堆叠卡片中的全部卡片逐一移除后，自动删除堆叠卡片。
恢复堆叠	点击堆叠卡片以外区域。

### 提示

- 壁纸卡片不支持与其他卡片堆叠。

- 在桌面点击时钟卡片进入屏幕保护，且该卡片不支持与其他卡片堆叠。

## 文件夹

您可使用文件夹对桌面应用图标进行分类管理，无需展开文件夹，可直接点击应用图标打开应用，还可调节文件夹尺寸，灵活布局您的桌面。

### 🔗 方法

#### 创建文件夹

- 在桌面上（或在桌面空白处双指捏合）长按应用图标，将其拖动到另一个图标上，两个图标将集合在一个新文件夹中。
- 点击文件夹右下角，打开文件夹，点击文件夹名称，输入新名称。

您还可长按文件夹，选择**重命名**，输入新名称。

#### 删除文件夹

在桌面上（或在桌面空白处双指捏合），将文件夹内的应用全部移至桌面，当文件夹内仅剩一个应用时，系统会自动解散并删除该文件夹。

#### 文件夹常用操作

您可通过以下任一方式操作文件夹：

功能	操作
移动文件夹	在桌面上（或在桌面空白处双指捏合），长按并拖拽文件夹进行位置移动。
打开文件夹	在桌面上（或在桌面空白处双指捏合），您可通过以下任一方式打开文件夹： <ul style="list-style-type: none"> <li>点击文件夹空白区域。</li> <li>当应用图标超过一页显示时，在文件夹右下角显示堆叠图标，您可点击该堆叠图标进入文件夹。</li> </ul>
退出文件夹	打开文件夹后，点击文件夹空白区域。
调整图标位置	打开文件夹后，长按并拖拽图标调整位置。
在文件夹添加应用	您可通过以下任一方式在文件夹添加应用：

功能	操作
	<ul style="list-style-type: none"> <li>在桌面长按应用图标拖至文件夹中。</li> <li>打开文件夹后，点击 ，根据界面提示选择所需应用并完成添加。</li> </ul>
移除文件夹中应用	打开文件夹后，长按应用图标，将应用拖至桌面空白处。如文件夹内仅剩一个应用时，系统会自动解散并删除该文件夹。
调整文件夹尺寸	在桌面长按文件夹或轻微拖动，进入调节状态。拖拉蓝色边框或拐角可缩放大小，点击桌面空白处完成调整。
重命名文件夹	您可通过以下任一方式重命名文件夹： <ul style="list-style-type: none"> <li>在桌面长按文件夹，弹出菜单中选择<b>重命名</b>。</li> <li>打开文件夹后，点击文件夹名称，输入内容后退出编辑即可。</li> </ul>

## 管理应用

应用中心可集中管理和展示已下载的应用。您可随时进入应用中心查找并使用应用，或卸载不常用的应用，保持桌面简洁。



### 🔗 方法

#### 进入和使用应用中心

- 在中控屏底部工具栏点击 。
 

如果工具栏中没有您需要的快捷按钮，可自行添加（请参阅[中控屏简介](#)自定义工具栏快捷按钮）。
- 长按所需应用图标，点击**卸载**。
- 您可通过以下任一方式退出应用中心：
  - 点击应用中心界面外的空白区域。
  - 在工具栏点击应用中心图标。
  - 点击任意应用图标。

#### 卸载应用

功能	操作
卸载单个应用	<p>您可以通过以下任一方式卸载单个应用：</p> <ul style="list-style-type: none"> <li>在桌面长按应用图标，点击<b>卸载</b>，根据界面提示完成操作。</li> <li>在桌面空白处双指捏合，长按单个应用图标并拖拽至，根据界面提示完成卸载操作。</li> </ul>
卸载多个应用	<p>在桌面空白处双指捏合，逐个勾选需要的应用图标，然后长按任一已勾选图标，即可一起拖拽至，根据界面提示完成卸载操作。</p>

#### 提示

- 应用卸载后，桌面和应用中心将同步移除该应用。若需添加新应用（或重新添加应用），请前往**应用市场**下载。
- 预置应用不支持卸载。

#### 调整应用图标位置

在桌面上（或在桌面空白处双指捏合），长按并拖拽应用图标移动位置。

#### 管理桌面布局

您可整理桌面，让桌面更符合自己的使用习惯。

#### 方法

#### 进入桌面编辑

您可以通过以下任一方式进入桌面编辑：

- 在桌面空白处双指捏合。
- 长按桌面空白处。
- 在桌面长按应用、文件夹或卡片（包括堆叠卡片），点击**编辑桌面**。

#### 退出桌面编辑

点击桌面分页空白区域。

#### 常用操作

进入桌面编辑后，您可执行以下任一操作管理桌面：

功能	操作
查看	左右滑动查看桌面页。



功能	操作
调整顺序	按任意桌面页，可拖动和调整页面顺序。
设置主桌面	点击  ，可设置该页面为主桌面，您可以将常用应用集中在主桌面，使用更高效。
添加空白页面	点击  可新增桌面空白页。
删除空白页面	<p>点击空白页上的，可删除该页。</p> <p> 提示</p> <p>不支持直接删除带有应用、文件夹等内容的桌面页，可将所有内容移除后再删除空白页。</p>
移除卡片	长按卡片后（不包括堆叠卡片），拖拽至  ，根据界面提示完成移除操作。

#### 提示

进入桌面编辑后，应用图标或卡片（包括堆叠卡片）不支持打开。

## 常用手势

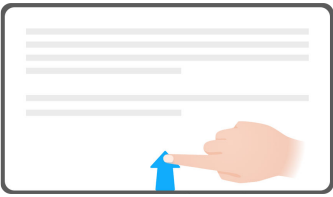
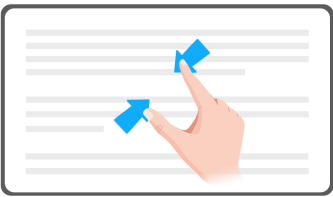
您可以使用常用手势，快速高效地完成操作。

操作	功能
	<p><b>返回上一级页面</b></p> <p>从屏幕左边缘或右边缘向内滑动。</p>
	<p><b>返回桌面</b></p> <ul style="list-style-type: none"><li>• 在应用界面时，从屏幕底部边缘向上滑动即可返回桌面。</li><li>• 在全屏应用页面（例如打开视频应用并选择全屏模式观看）时，从屏幕底部边缘上滑即可呼出工具栏，再次上滑返回桌面。</li></ul>
	<p><b>进入桌面编辑状态</b></p> <p>在桌面空白处双指捏合。</p>
	<p><b>多任务管理</b></p> <p>从屏幕底部边缘向上滑并停顿。</p>

## 控制中心

将您常用的车辆控制快捷开关、驾驶模式切换、智能家居设备开关等，集合到控制中心，让您操控车辆更便捷。

### 使用快捷开关

#### 📍 方法

从中控屏顶部下滑出**控制中心**：

- 点击驾驶模式卡片中的车模或下方按钮，快速切换节能、舒适和运动等模式。
- 点击快捷开关，开启、关闭或切换功能。

#### 📍 提示

- 当控制中心有新的快捷开关推出时，**自定义**按钮上将显示红点提醒您查看。
- 若您**在控制中心没有找到需要的快捷开关**，您可点击**前往设置**快速跳转到设置界面，方便您找到所需要的功能。

### 自定义快捷开关

#### 📍 方法

1. 在控制中心界面，点击**自定义**您可进行如下任一操作：
  - 长按并拖动快捷开关调整位置。
  - 点击 **+**，快捷开关将显示在控制中心。
  - 点击 **-**，可隐藏快捷开关。

2. 点击**保存**。

### 智能设备

您可以在车上远程控制家里的空调、灯等智能家居设备，或一键执行自定义的智能生活场景（请参阅**车家互联**）。

### 3D 百变空间

您可 360° 旋转 3D 车模摆放至想要的角度，通过车模观察和控制车辆的不同部位的状态，还可以自定义个性化的车模颜色和涂装，操作简单易上手。

### 进入 3D 百变空间

#### 📍 方法



您可以通过以下方式进入**3D 百变空间**：

- 在中控屏底部工具栏进入 **☰ > 3D 百变空间**。

- 在中控屏桌面点击**3D 百变空间**卡片。如果在中控屏桌面未找到**3D 百变空间**卡片，请参阅**卡片**添加卡片。

### 数字改装

#### 📍 方法

1. 在**3D 百变空间**中，点击**数字改装**。
2. 您可以对车模进行**改色**和**涂装**：
  - **改色**：选择预置颜色或点击  自定义颜色。
  - **涂装**：选择预置涂装主题或点击 **+** 从图库选择心仪的图片自定义涂装，点击  可以取消。
3. 点击右上角**应用**，完成设置。

#### 📍 提示

- 预置涂装主题会覆盖全车，选择后无法修改车身颜色；自定义涂装仅覆盖车身部分区域，您可以调整车身颜色与涂装形成更多搭配。
- 当您自定义涂装时，推荐使用长宽比例为 3:1 至 4:1 之间的图片，涂装效果更佳。

### 控制外后视镜

#### 📍 方法

在**3D 百变空间**中，点击车模上的后视镜区域引导点，也可点击下方菜单栏中的 ，展开或折叠外后视镜。

### 控制车门

#### 📍 方法

在**3D 百变空间**中，点击车模上的车门区域引导点，也可点击下方菜单栏中的 ，进入车模俯视图，您可以通过以下方式控制车门开关状态：

- 在车模俯视图中，点击车模两侧的按钮。
- 在车模俯视图中，点击下方菜单栏中的按钮。

### 调节车窗

#### 📍 方法

在**3D 百变空间**中，点击车模上的车窗区域或其引导点，也可点击下方菜单栏中的 ，进入车窗局部视图，您可以通过以下方式调节车窗：

- 在车窗局部视图中，直接滑动靠近您这一侧的车窗区域，调节车窗至想要的位置。
- 在车窗局部视图中，点击下方菜单栏中的按钮。

## 控制充电口

### 📍 方法

在 **3D 百变空间** 中，点击车模上的充电口区域引导点，也可点击菜单栏中的 ，开启或关闭充电口。

## 控制后备箱

### 📍 方法

在 **3D 百变空间** 中，点击车模上的后备箱区域或其引导点，也可点击菜单栏中的 ，进入后备箱局部视图，您可以通过以下方式控制后备箱：

- 在后备箱局部视图中，拖动滑动条，调整后备箱角度。
- 在后备箱局部视图中，拖动车模后备箱区域，调整后备箱角度。
- 在后备箱局部视图中，点击下方菜单栏中的按钮。

## 导航分屏

在导航过程中，使用**音乐**、**畅连**、**车主指南**等应用时，无需退出导航，中控屏将自动分屏，同时显示导航和应用界面。

### 📍 方法

**开启导航：**具体请参阅[地图与导航](#)。

**进入分屏：**在导航开启状态下，在中控屏点击**音乐**、**车主指南**等应用，即可自动进入分屏。

**调换窗口顺序：**在分屏界面三指横滑或点击界面中间的 ，可调换窗口左右顺序。

**退出分屏：**分屏状态下，点击导航窗口内**全屏**，或在音乐等应用界面边缘向内滑动，即可回到全屏导航。

### 📍 提示

在导航过程中，使用支持**超级桌面**的手机应用，中控屏也将自动分屏（请确保应用、华为手机、中控屏已升级至支持的版本，具体请参阅[超级桌面](#)）。

## ⚠️ 警告

为保证行车安全，驾驶员请勿在驾驶过程中操作及设置中控屏，如需操作请驻车并确保环境安全。

## 截屏和录屏

当您想保留看到的画面时，使用**截图**或**屏幕录制**功能，即可截取或录制想留存的中控屏画面，在屏幕录制过程中，可选择打开麦克风录入人声和环境音。

### 截图

#### 📍 方法



从中控屏顶部向下滑出**控制中心**，点击**截图**，截图结果以弹窗的形式出现。

#### 📍 提示

如果控制中心里没有**截图**，请先将**截图**快捷开关添加到**控制中心**（请参阅[控制中心](#)自定义快捷开关）。

### 屏幕录制

#### 📍 方法

从中控屏顶部向下滑出**控制中心**，点击**屏幕录制**。点击  关闭麦克风，点击  开启麦克风，点击  结束录制。





#### 📍 提示

- 如果控制中心里没有**屏幕录制**，请先将**屏幕录制**快捷开关添加到**控制中心**（请参阅[控制中心](#)自定义快捷开关）。
- 如果无法开启麦克风，请先关闭**语音唤醒**（请参阅[开启智慧语音](#)）。

## 查看与分享结果

### 📍 方法

在中控屏进入  > **应用中心** > **图库**，点击图片或视频，即可查看截图或录屏，点击 ，可以分享（请参阅[华为分享](#)）给家人朋友。

## 多任务管理

通过多任务中心，您可以快速查看、进入、关闭最近任务，无需返回桌面进行应用切换，触屏操作更便捷。

### 方法

长按中控屏底部工具栏 Home 键或从中控屏底部上滑并停顿，进入多任务中心。

- **查看最近任务：**左右滑动任务卡片。
- **进入任务：**点击任务卡片。
- **关闭任务：**上滑任务卡片。

### 提示

关闭进行中的导航任务会影响驾驶，请谨慎操作。

## 副驾屏

您可以通过副驾屏便捷地对车辆进行设置、功能操作和信息查看等，也可以根据需求用副驾屏来自定义车辆的状态，享受舒适的乘坐体验。

### 主界面





1 状态栏	显示个人账号登录信息、通知消息和状态等。
2 卡片及堆叠卡片	副驾屏卡片使用方法与中控屏相同（具体请参阅 <a href="#">卡片</a> ）。
3 屏幕切换指示条	左右滑动查看桌面应用、卡片。屏幕切换指示条显示当前屏幕所在位置。
4 文件夹	副驾屏文件夹使用方法与中控屏相同（具体请参阅 <a href="#">文件夹</a> ）。
5 工具栏	Home 键、主副驾空调与座椅调节等。

### 方法

#### 自定义工具栏中显示的快捷按钮

长按工具栏空白处，将出现工具栏待选区，您可进行以下任一操作：

- 长按并拖动快捷按钮调整位置。
- 在控制或应用页签中，点击带有  的快捷按钮，该按钮将显示在工具栏；点击带有  的快捷按钮，可将该按钮从工具栏移除，移除的快捷按钮将出现在工具栏待选区。

#### 警告

驾驶员必须始终将注意道路和交通状况放到第一位。为确保车辆驾乘人员和其他道路使用者的安全，驾驶员不可在车辆行驶过程中使用副驾屏。





**△ 注意**

请勿使用尖锐物体操作副驾屏，否则会对屏幕造成不可修复的损伤。









**常见图标含义****① 提示**

不同车型支持的功能有差异，请以实际显示为准。

**• 状态栏常见图标**

图标	名称	说明
	账号	使用方法与中控屏相同（具体请参阅 <a href="#">中控屏简介</a> 中状态栏常见图标部分）。
08:08	时间	
	通知	
	多屏管理	
	蓝牙	副驾屏只可连接蓝牙耳机。点击后查看副驾屏的蓝牙状态，还可配对或断开蓝牙耳机等。

**• 工具栏常见图标**

图标	名称	说明
	播控中心	使用方法与中控屏相同（具体请参阅 <a href="#">中控屏简介</a> 中工具栏常见图标部分）。
	应用中心	
	座椅	
	Home 键	
	空调	
	视频	打开华为视频观看视频内容。
	音量	点击后可调节当前正在播放的音频音量大小。
	熄屏	关闭副驾屏幕。熄屏后，双击屏幕可再次唤醒副驾屏。

**控制中心****④ 方法**

1. 从副驾屏顶部下滑出**控制中心**。
2. 根据需要点击如下快捷开关，控制车辆。

快捷开关名称	功能
亮度	拖动亮度条，调节副驾屏亮度。
副驾熄屏	关闭副驾屏幕。熄屏后，双击屏幕可再次唤醒副驾屏。
副驾车门（选配）	控制副驾车门开关。
坐姿 1 坐姿 2 坐姿 3	点击选择一种舒适的副驾坐姿。
遮阳帘	开启或关闭天幕遮阳帘（同时控制前天幕遮阳帘和后天幕遮阳帘）。

## 壁纸

副驾屏壁纸与中控屏保持一致，不可单独设置。在中控屏更改壁纸后，副驾屏会同步更新。

## 自动熄屏

### 📍 方法

在中控屏进入 **设置 > 显示 > 高级显示设置**，开启 **副驾自动熄屏**后，副驾屏在长时间无操作时会自动熄屏。

## 屏幕保护

- 副驾屏幕保护与中控屏保持一致，不可单独设置。在中控屏更改屏幕保护后，副驾屏会同步更新。
- 左右滑动屏幕，可切换副驾屏的屏幕保护图片。
- 点击副驾屏中的时间卡片进入屏幕保护。点击屏幕图片，可退出屏幕保护。

## 重启副驾屏

- 副驾屏不可单独重启。
- 重启中控屏时，副驾屏也会随之重启（如何重启中控屏，请参阅[重启中控屏](#)）。

## 常用手势

从屏幕左边缘或右边缘向内滑动，返回上一级页面。

## 卡片中心

使用方法与中控屏相同（具体请参阅[卡片](#)）。

## 管理桌面布局

使用方法与中控屏相同（具体请参阅[管理桌面布局](#)）。

## 后排娱乐屏

若您的车辆已配备后排娱乐屏，后排乘客可以通过后排娱乐屏看视频、听音乐、拨打畅连音视频通话等，享受丰富的影音体验。

### 主界面



图标	说明
1 文件夹	分类管理应用图标，减少桌面杂乱，提升查找与操作效率。
2 卡片及堆叠卡片	<ul style="list-style-type: none"> <li>后排娱乐屏卡片使用方法与中控屏相同（具体请参阅卡片）。</li> <li>点击时钟卡片，屏幕不会熄屏。</li> </ul>
3 快捷操作栏左侧区域	放置常用应用。
4 屏幕切换指示条	左右滑动查看桌面应用、卡片。屏幕切换指示条显示当前屏幕所在位置。
5 快捷操作栏右侧区域	显示最近打开的应用。

#### 提示

快捷操作栏最多显示 9 个图标。超过此数量时，系统会自动调整左右两侧的图标数量。

#### 警告

驾驶员必须始终将注意道路和交通状况放到第一位。为确保车辆驾乘人员和其他道路使用者的安全，驾驶员不可在车辆行驶过程中使用后排娱乐屏。

**△ 注意**

请勿使用尖锐物体操作后排娱乐屏，否则会对屏幕造成不可修复的损伤。

**快捷操作栏****🕒 方法**

在快捷操作栏左侧区域，您可执行以下任一操作：

- 添加应用图标：长按桌面应用图标并拖动至快捷操作栏左侧。
- 移动应用图标：长按并拖动图标调整位置。
- 移除应用图标：长按并拖动应用图标到桌面。
- 卸载应用：长按应用图标，点击**卸载**。

在快捷操作栏右侧区域，您可执行以下任一操作：

- 移除应用图标：长按应用图标，点击**移除**。  
当近期打开的应用全部被移除后，快捷操作栏右侧区域消失。
- 卸载应用：长按应用图标，点击**卸载**。

**控制中心****🕒 方法**

1. 从屏幕顶部下滑出**控制中心**。
2. 根据需要点击如下快捷开关，控制车辆。

快捷开关名称	功能
关闭屏幕	关闭屏幕。
角度调节	左右滑动可调节屏幕展开角度。
亮度调节	拖动亮度条，调节屏幕亮度。
音量调节	可调节当前屏幕正在播放的音频音量大小。
多屏管理	进入多屏管理界面，实现车内不同屏幕间的无缝切换应用和多媒体信息。

## 后排控制屏

后排控制屏可操作后排座椅、空调系统、氛围灯等功能。从底座上取下后，也可对其进行操作。



1 顶部安装凹槽	3 显示屏
2 电源按键	4 充电接口

短按电源键，可一键点亮或熄灭屏幕；熄屏状态下轻点屏幕即可亮屏，亮屏后可直接触屏进行选择与操作。

### 取下后排控制屏

#### ④ 方法

点亮后排控制屏后，点击右上角点击弹出，取下后排控制屏。



#### ⚠ 注意

- 每次使用完后，请将后排控制屏放入扶手箱底座内。
- 夏季高温环境下，上车建议在车内温度降至常温后取出后排控制屏使用，以免手持烫伤。

### 打开或关闭后排控制屏

#### ④ 方法

##### • 开机和关机

开机：关机状态下，按住电源按键 3 秒，后排控制屏即可开机。

关机：开机状态下，按住电源按键 3 秒，出现关机及重启选项，点击关机图标，后排控制屏即可关机。

##### • 重启

如果后排控制屏无响应或出现异常，可按住电源按键 3 秒，出现关机及重启选项，点击重启图标，即可进入重启。若未出现重启图标，长按电源按键约 10 秒，后排控制屏会自动重启。

### 充电方式

#### ④ 方法

将后排控制屏放入中控扶手箱尾端即可自行充电。

#### ⓘ 提示

后排控制屏放入中控扶手箱尾端时，需将充电口朝右侧、侧边电源键朝上放置，反向放置无法与充电底座面板吸合，松手后会掉落。

#### ⚠ 注意

- 请勿让导电材料（如金属碎片或铅笔芯）接触充电接口，也不要让灰尘进入充电接口内部。
- 清洁屏幕时，请勿让清洁剂或水分进入充电接口。
- 请勿拆解或改装电池、插入异物、浸入水中或其他液体中，以免引起电池漏液、过热、起火或爆炸。
- 请勿跌落、挤压或穿刺电池。避免让电池遭受外部过大压力，从而导致电池内部短路和过热。
- 充电底座不可以向其他产品充电。

### 操作方式

操作方式包括触按和拖动，您可以直接手指触摸屏幕进行选择和操作。

### 与车机中控屏配对和解绑

后排控制屏处于开机状态下，在车内可与中控屏进行配对连接或解绑。配对成功后才能使用该设备相关的控制功能，配对和解绑流程如下：

#### ④ 方法

### 配对流程

1. 在中控屏顶部状态栏，开启 **WLAN** 开关。
2. 中控屏登录车主账号，后排控制屏开机后，点击绑定引导界面中的**立即绑定**。
3. 在后排控制屏上选择需要绑定的车辆，即点击名称后缀为车辆 VIN 码后四位的 WiFi 信号。
4. 配对流程开始后，中控屏将显示 6 位随机配对码。配对码有效时间 5 分钟。
5. 在后排控制屏弹出的配对码输入框中输入中控屏显示的 6 位配对码。
6. 等待系统连接后，后排控制屏显示**绑定成功**。

### 解绑流程

#### 方法

1. 中控屏登录车主账号，在中控屏进入**设置 > 连接 > 后排控制屏**，点击设置 .
2. 点击**解除绑定**。
3. 解绑流程开始后，中控屏自动删除配对信息，后排控制屏与中控屏断开连接。

#### 提示

- 更换新的后排控制屏，进行配对之前，需要将旧的设备进行解绑后再绑定新的设备。
- 解绑时解绑设备无需与中控屏保持连接。
- 每台车固定只能绑定一台后排控制屏。

### 后排控制屏界面操作

使用后排控制屏，您可以便捷地对车内后排空调、座椅、灯光等配置进行操控，享受舒适的驾乘体验。



1 信号栏	显示时间、个人账号登录状态、电池电量等。
2 工具栏	主页面、空调页面、座椅页面、车辆设置页面。

### 信号栏

您可以在后排控制屏顶部的信号栏查看时间、个人账号登录状态、电池电量等。



1 时间	显示时间。
2 账号	显示中控屏车主账号登录状态，仅隐私模式下显示。
3 电量	显示当前剩余电量。

### 工具栏

您可通过工具栏，对空调、座椅等车辆功能进行设置。

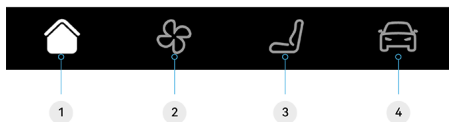

1 主页面	显示时间以及各种功能的便捷入口，如媒体播放、导航信息等。
2 空调调节	第二排空调控制界面，可控制第二排的温度、风量及风向。
3 座椅调节	第二排、第三排座椅控制界面，可控制第二排座椅的通风、加热、按摩功能以及角度调节、第三排座椅的加热功能以及角度调节。
4 车辆设置	可控制车辆内的遮阳帘、冷暖箱等。

### 主界面

您可以在主界面找到便捷的功能控制入口，所有功能卡片均支持拖拽移动，您可以根据个人的操作习惯进行合理排序。以下介绍的卡片排序仅为示例，排序无先后。



1 播控界面	可控制车辆音乐播放内容。
2 私享隐私控制	可控制车内隐私和隐私声盾开关。
3 天幕遮阳帘控制	可控制天幕遮阳帘开启和关闭。

### 提示

其他可设置的功能包括导航信息、灯光控制等。

### 空调控制界面

您可以在空调控制界面对后排区域的空调进行温度、风量、风向等进行控制。



1 总开关	后排空调总开关。
2 温度调节	单个温区温度调节（温度区间 16.5°C~30.5°C，0.5°C 为调节最小单位）。
3 风向调节及制氧机调节	扫风模式切换、风向调节入口、自动开关、吹面、吹脚开关调节及制氧机调节。
4 风量调节	风量调节（0~9 挡，0 挡关闭空调）。

注：制氧机为选装配置，若您选配了此功能即可调节。

### 座椅控制界面

您可以在座椅控制界面对第二排和第三排座椅的功能进行调节，包括座椅角度调节和座椅加热等。



1 座椅功能选择	可以选择需要调节的功能，如加热、通风、按摩、调节座椅姿态等。
2 座椅状态动画	可以实时显示座椅当前功能状态，如是否加热、通风、按摩等。

### 设置界面

若您的车辆配备了以下功能，您可以在设置界面对车辆的遮阳帘、冷暖箱、灯光功能等进行设置。



1 车辆控制	点击您需要设置的设备，如遮阳帘，进入控制界面后根据界面显示的功能开关进行相应的开启或关闭操作。可控功能包括天幕遮阳帘、冷暖箱、无线充电、后排遮光隐私度等。
2 灯光	点击车内灯光，进入车内灯光控制界面，可对氛围灯进行相应控制；点击氛围灯，可出现氛围灯的开关按键，以及亮度调节按键，共 0 至 10 挡，10 挡为最亮；同时也支持情景主题自选以及自定义。
3 显示	显示目录下支持屏幕的休眠时间自定义以及显示屏幕的亮度调节。
4 声音	支持对中控媒体音量的控制，环绕模式选择、音效均衡控制。

#### ⚠ 警告

- 驾驶员必须始终将注意道路和交通状况放到第一位。为确保车辆驾乘人员和其他道路使用者的安全，驾驶员不可在车辆行驶过程中使用后排控制屏。
- 车辆行驶过程中或不使用时，请将后排控制屏存放在扶手箱尾端卡槽内，否则可能会导致设备损伤或人员伤亡。
- 若发现异常情况，请立即取下后排控制屏，并放置在车外安全区域。

#### ⚠ 注意

- 请勿使用尖锐物体操作后排控制屏，否则会对屏幕造成不可修复的损伤。
- 请勿拆卸或改装后排控制屏。
- 请勿掉落后排控制屏或使屏幕遭受强烈压力、冲击或振动，否则可能对屏幕造成损坏。
- 避免在极高温或极低温环境中使用。后排控制屏可能无法正常工作。建议使用的温度范围为 5°C~35°C，湿度范围为 35%~85%。
- 后排控制屏的防水等级为 IP54，请勿在雨天长时间开启车门或车窗，使后排控制屏淋雨。

- 在后排控制屏上留下水滴或其他异物可能会导致染色。请用柔软的干布（如眼镜清洁布）进行擦拭。
- 后排控制屏被水淋或其他液体（如饮用水、汗液、海水或宠物尿等）弄湿时，不要将其放在充电底座上。
- 请按当地规定处理电池，不可将电池作为生活垃圾处理。若电池处置不当可能导致电池爆炸。
- 使用未经认可或不兼容的电源、电源适配器或电池，可能引发火灾、爆炸或其他危险。
- 使用非授权第三方软件升级设备的固件和系统，可能存在设备无法使用或者泄漏您个人信息等安全风险。建议您使用在线升级或者将设备送至您附近的鸿蒙智行授权用户中心升级。
- 切勿取下后排控制屏后面的认证标签。取下认证标签后将使认证无效。
- 请注意，后排控制屏可能成为盗窃目标。存放在车外时，应将其存放于安全位置。
- 不要自行报废后排控制屏。有关报废信息，请联系鸿蒙智行授权用户中心。
- 在儿童使用时，监护人应提前解释操作方法，以防止错误使用。
- 如果显示屏玻璃损坏，不要触摸破碎的玻璃或外露的后排控制屏的内部。
- 如果后排控制屏内的物质进入眼睛或嘴巴，请立即用清水冲洗，并立即就医检查。后排控制屏内的物质可能导致失明或其他身体异常。
- 如果使用后排控制屏导致皮肤异常，请立即停止使用，并就医检查。可能会出现瘙痒、皮疹、湿疹或其他反应，具体取决于使用者的体质或状况。
- 在使用本设备时，请与植入的医疗设备（如起搏器、植入耳蜗等）保持至少 15 厘米的距离。

## 驾驶安全

在本章中，您可了解安全带、儿童安全座椅和安全气囊等安全配置的使用及注意事项，请仔细阅读本部分。

## 正确的驾驶坐姿

为了驾乘人员能够安全、舒适地到达目的地，驾驶前请保持正确坐姿并正确使用头枕和安全带。



请从以下方面进行正确的驾驶坐姿调整：

- 端正坐好，双脚放在地板上，座椅靠背倾斜角度不宜超过 30°。
- 确保可以轻松地点到踏板，握方向盘时手臂稍微弯曲，胸部与驾驶员正面气囊罩壳的中心应至少保留 25 厘米的距离。
- 将安全带中间部分放置在颈部和肩部之间，将安全带的搭接部分紧紧地绕过髋关节，而非腹部。

### 警告

- 行车期间调节座椅可能导致座椅意外移动，车辆可能失控，存在事故危险。只能在停车时调节驾驶员座椅。
- 驾驶机动车时，不得有穿拖鞋、穿高跟鞋、赤脚或手持电话进行通话等妨碍安全驾驶的行为。
- 如果距离方向盘或副驾前侧仪表板过近，安全气囊系统无法向您提供正确的保护，从而有受伤或生命危险。
- 在行车过程中，若座椅调节不当、未系安全带，或身体距离安全气囊过近，都可能带来严重伤害。特别是当驾乘人员坐姿不正确时，一旦安全气囊弹出，后果将更加危险。为保障您的安全，请务必在行车前正确调节座椅位置，全程规范佩戴安全带，并保持与安全气囊的安全距离。
- 请勿在驾乘人员与座椅靠背之间放置靠垫。靠垫不利于保持正确的坐姿，并会降低安全带和头枕的效用。
- 行驶过程中，副驾乘员双脚应放在副驾前侧仪表板下方的脚部空间范围内，后排乘员双脚应放在后排座椅前的脚部空间范围内。

- 行驶过程中，禁止将身体任何部位伸出窗外或盘坐在座椅上，否则在紧急制动或发生事故时可能导致严重伤害。
- 车辆行驶过程中，请勿过度倾斜座椅靠背，否则会影响安全带的保护效果，在紧急制动或发生事故时导致严重伤害。
- 为确保行车安全，请勿在驾驶员脚部空间放置任何物品。放置的物品可能会滑入踏板下方，从而导致踏板无法正常踩下，引发交通事故。
- 确保脚垫总是牢靠固定。
- 切勿在已安装脚垫上再放置脚垫或其他衬垫物，因为这会缩小踏板区域空间、妨碍对踏板的操纵，增加事故风险。

## 安全带

### 正确佩戴安全带

正确佩戴安全带可以在发生事故时大幅度减轻车内人员受到的伤害，提高行驶安全性。本车所有座椅都配有三点式安全带。

### 佩戴安全带

#### ④ 方法

1. 将座椅调节至合适位置，坐直并靠好座椅靠背（请参阅[调节前排座椅](#)）。
2. 缓慢地拉出安全带，使安全带斜跨部分放置在颈部与肩部之间，安全带横跨部分应绕过腕部。
3. 将安全带锁舌插入锁扣，直到发出“咔嗒”声。



4. 拉动安全带，以此检查安全带是否在锁扣中牢固卡住。

#### ⚠ 警告

- 驾乘人员必须正确佩戴安全带，否则在紧急制动或发生碰撞时，驾乘人员可能会受到严重伤害甚至死亡。
- 请勿在安全带与身体之间放置其他物品。
- 请勿扭曲安全带。

### 妊娠期间佩戴安全带

安全带同样适用于孕妇，在整个妊娠期间孕妇都应佩戴安全带，安全带需均匀平贴着通过胸部且安全带横跨部分应尽可能低地平贴在腕部前面。



#### ⚠ 警告

- 如果未正确系好安全带，则在紧急制动或发生碰撞时，孕妇和胎儿可能会受到严重伤害甚至死亡。
- 随着孕期增长，您应调节座椅和方向盘，以便更容易保持对车辆的控制（这意味着您必须能够轻松地操作踏板和方向盘）。

### 清洁座椅安全带

用布或海绵蘸以中性清洁剂和微温的水进行清洁。

#### ⚠ 警告

- 请保持安全带锁扣内的清洁，及时清除锁扣内的异物，否则安全带可能无法正常锁止，影响驾驶安全。
- 切勿使用漂白剂、染料或化学溶剂清洁安全带。

### 安全带预紧器

车辆发生碰撞事故（取决于碰撞的角度和剧烈程度）时，安全带预紧器会自动收紧安全带，以便有效地固定车内驾乘人员，从而降低驾乘人员的前倾幅度。

安全带预紧器起爆时，会释放少量粉尘（烟雾），同时可能发出较大声响。这是正常现象，不会引发火灾。长时间接触预紧器起爆时产生的烟雾和粉尘可能会引起眼部或皮肤不适。

**警告**

- 安全带预紧器起爆后，请勿触摸。发生碰撞事故后，预紧器会变热，可能会灼伤您的皮肤。
- 如果眼睛或皮肤受到粉尘（烟雾）感染，应立即用清水冲洗。
- 发生事故后，如果安全带预紧器或安全气囊激活，则必须进行更换。

**提示**

如果安全带预紧器和安全气囊在碰撞时未激活，可能是碰撞的强度未足以激活它们，并非出现了故障。

**调节安全带**

前排安全带可上下调节，请根据驾乘人员实际身高，适当调节安全带。

**方法**

- 向下调节时，按住调节按钮，向下调节至合适位置，松开调节按钮，向下移动确保锁止到位。



- 向上调节时，无需按住调节按钮，可直接将安全带调节机构向上调节至合适位置。

**警告**

- 请将安全带高度调节至适合位置，确保安全带通过肩部中间，否则在发生紧急状况时，安全带不能充分发挥作用。

- 如果安全带调节机构损坏，请及时前往鸿蒙智行授权用户中心进行更换。

**提示**

调节完成后，向下拉动安全带，确保安全带高度调节机构锁止到位。

**检查安全带**

安全带属于重要安全部件，请每次行车前按照以下步骤对安全带进行检查。

**方法**

- 检查安全带是否存在磨损、割伤等异常情况。
- 将安全带锁舌插入锁扣，快速拉动安全带，检查安全带锁扣是否锁定牢固。
- 快速拉动安全带，检查安全带卷收器是否正常锁止；解锁安全带，检查安全带是否正常缩回。

**警告**

如果安全带存在异常现象，请及时联系鸿蒙智行授权用户中心检查或更换。

**解锁安全带****方法**

1. 握住安全带，按压安全带锁扣上的红色按键，让安全带慢慢自动缩回卷收器。



2. 如果安全带未完全缩回，请手动使其缩回，避免安全带处于松垮状态。

**警告**

如果安全带无法完全缩回或无法解锁安全带，请及时前往鸿蒙智行授权用户中心进行更换。

**注意**

- 解锁安全带前，请务必握住安全带，以防止安全带回缩速度过快造成人身伤害或损坏车辆。

- 关闭车门前，确保车门不会夹住安全带或锁舌，避免对车辆、安全带或锁舌造成损坏。

## 安全带注意事项

请严格遵循以下警告信息，否则可能导致人员伤亡和车辆损伤。

### ⚠ 危险

- 确保正确佩戴安全带，如果发生事故，安全带佩戴不当会增加受伤或死亡的风险。
- 请勿擅自更改、拆卸安全带，否则可能会影响安全带对您的保护作用。
- 切勿在安全带与人体之间放置坚硬、易碎、尖锐的物品，如钥匙、眼镜、钢笔等，否则可能会造成人身伤害。
- 每条安全带仅供车内一位乘员使用，请勿多人（包括儿童）共用一条安全带。
- 安全带若有毛边、污染或损坏时，必须及时更换。
- 不使用安全带时，应将其完全缩回，不得使安全带处于松垮悬挂状态。
- 任何一次碰撞后，都应联系鸿蒙智行授权用户中心检查包括卷收器在内的安全带总成、安全气囊等相关部件，必要时需进行更换。

## 安全带未系提醒

安全带未系警示系统用于提醒车内乘客，在行车前应系好各自的安全带。

- 当驾驶员或乘客未系安全带时，仪表显示屏将会点亮安全带未系指示灯，并在仪表显示屏显示安全带未系位置。
- 当车辆启动后，行驶 1 分钟或行驶速度达到 10 公里/小时，如驾驶员或乘客仍未佩戴安全带，安全带未系警示系统会发出声音警告信号，提示音持续 120 秒后停止，但仪表显示屏会持续点亮安全带未系指示灯。

### 📌 提示

当佩戴好安全带后，提示音停止，仪表显示屏中的安全带未系指示灯熄灭。

### ⚠ 警告

- 正确佩戴安全带能在紧急制动和交通事故中降低受伤的危险。因此，所有驾乘人员在车辆行驶中都要一直正确佩戴安全带。
- 请重视仪表显示屏上点亮的警告灯，否则会导致严重的人身伤亡和财产损失。

## 关闭后座安全带提示音

### 📌 方法

您可以通过以下方式关闭后座安全带提示音：

- 在中控屏进入设置 > 声音 > 提示音，关闭后座安全带提示音。



- 唤醒智慧语音，说出您的指令，如：“关闭后座安全带提示音”。

### 📌 提示

- 开启此功能后，若行驶过程中后排乘客未系安全带，安全带未系警示系统会发出提示音来提醒乘客佩戴安全带。
- 关闭后座安全带提示音单次设置有效，下电后再上电默认功能开启。

## 安全气囊

### 安全气囊简介

安全气囊是一种被动式辅助保护系统，与安全带配合使用，为驾乘人员提供附加保护。

下图为车辆安全气囊的安装位置：

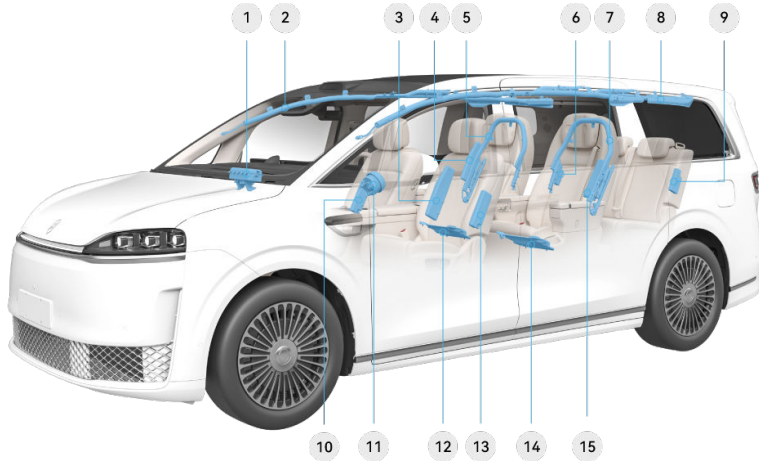

1 副驾驶员正面气囊	9 第三排座椅侧气囊（左）
2 右侧帘式气囊	10 副驾驶员座椅侧气囊
3 远端侧气囊（驾驶员侧）	11 驾驶员正面气囊
4 第二排右侧座椅侧气囊	12 第二排右侧座椅防潜滑气囊
5 第二排右侧座椅全包裹式气囊（若配备）	13 驾驶员座椅侧气囊
6 第三排座椅侧气囊（右）	14 第二排左侧座椅防潜滑气囊
7 第二排左侧座椅全包裹式气囊（若配备）	15 第二排左侧座椅侧气囊
8 左侧帘式气囊	-

## 安全气囊系统功能说明

安全气囊触发的主要因素是事故类型、碰撞瞬间的车速、碰撞角度和碰撞物体的特性（软硬程度），安全气囊是否触发取决于碰撞过程中车辆的减速度和安全气囊控制模块设定的减速度基准值。若安全气囊控制模块检测到的减速度小于设定的基准值，则即使车辆因碰撞严重损毁，系统也不会触发安全气囊。因此，车辆的损坏程度和维修费用，甚至车辆因事故而损毁均不能作为判定安全气囊是否触发的指标。实际道路事故类型千变万化，无法规定一个确定的气囊应触发的车速和基准范围，因此无法涵盖所有类型的碰撞事故。

安全气囊仅能作为安全带的辅助保护装置，发生事故且车辆的减速度可以触发安全气囊时安全气囊才能发挥辅助保护作用。无论安全气囊触发与否，安全带均能在任何情况下为乘员提供保护，但安全气囊只能触发一次。例如，在车辆发生连环碰撞事故时，只有安全带可以一直为车内乘员提供连续保护作用。安全气囊系统仅是整车被动安全系统中的一个装置，只有车内乘员正确佩戴安全带并保持正确坐姿时安全气囊才能有效发挥保护作用。

### 安全气囊可能不会展开的情况

在很多类型的事故中，如车辆后部受到碰撞、侧面碰撞、斜面碰撞、翻车事故、某些特殊碰撞时，安全气囊可能不会展开。

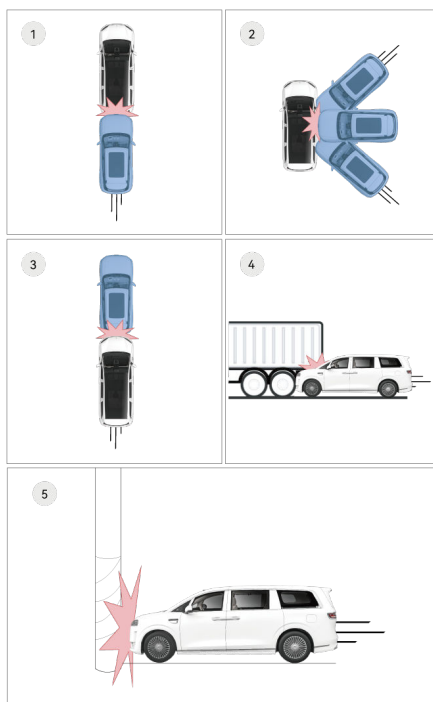

- 1 被追尾时，安全气囊可能不会展开。
- 2 发生侧面碰撞时，由于碰撞角度影响，纵向加速度未达到安全气囊传感器触发条件，安全气囊可能不会展开。
- 3 两辆相对速度较低的车辆追尾时，如果减速度未达到安全气囊传感器触发条件，安全气囊可能不会展开。
- 4 车辆与集装箱货车碰撞或钻入大车下方，但是碰撞力并未达到安全气囊传感器触发条件，安全气囊可能不会展开。
- 5 车辆与柱状物、树木碰撞，或冲入柔性物体（如雪堆、灌木丛等）但是碰撞力并未达到安全气囊传感器触发条件，安全气囊可能不会展开。

## 安全气囊展开条件

在正面或侧面发生事故或翻车时，安全气囊可能会展开。

### 警告

- 安全气囊系统只能提供一次性的事故防护功能。如果安全气囊已触发，则必须更换安全气囊系统部件。
- 安全气囊展开后，请勿驾驶车辆，请立即联系鸿蒙智行授权用户中心，更换车辆安全气囊部件。
- 车辆发生任何碰撞后，都应让鸿蒙智行授权用户中心检查安全气囊及安装区域是否出现损伤。

## 安全气囊展开的影响

打开主驾车门后，仪表显示屏、中控屏和副驾屏点亮，车辆上电，安全气囊系统开始运行，同时安全气囊控制模块会实时监控安全气囊系统。当车辆发生严重碰撞事故时，安全气囊系统与安全带同时为车内人员进行保护，从而减轻受伤的程度与风险。

### 正面安全气囊

驾驶员正面气囊安装在方向盘中心内，副驾驶员正面气囊安装在仪表板右上方，仪表板上标记有“AIRBAG”字样；当车辆受到猛烈撞击时，正面安全气囊保护驾驶员和前排乘客的头部、胸部。



正面安全气囊展开



### 警告

- 请勿在驾驶员正面气囊以及前排乘员仪表板的区域放置任何物品，否则在安全气囊展开时可能会导致人员伤亡。
- 切勿在前排乘员仪表板的区域使用遮光垫等，这可能会干扰副驾驶员正面气囊的展开，导致气囊无法起到正确的保护，会造成人员伤亡，甚至生命危险。

### 前排座椅侧气囊

前排座椅侧气囊安装在前排座椅外侧，座椅外侧下部标记有“AIRBAG”字样；当车辆受到猛烈撞击时，前排座椅侧气囊保护乘员胸部和肩部，尽可能减少伤害。



### 前排座椅侧气囊展开



### 警告

- 请勿在座椅外侧与车门饰板之间的区域放置任何物品，否则在安全气囊展开时可能会导致人员伤亡。
- 切勿在前排座椅靠背上使用座椅套，座椅套可能会干扰前排座椅侧气囊的展开，导致气囊无法起到正确的保护，会造成人员伤亡，甚至生命危险。

### 远端侧气囊（驾驶员侧）

远端侧气囊（驾驶员侧）安装在主驾座椅右侧，座椅右侧标记有“AIRBAG”字样；当车辆受到猛烈撞击时，远端侧气囊（驾驶员侧）保护

主驾和副驾乘员肩部和头部，尽可能减少伤害。

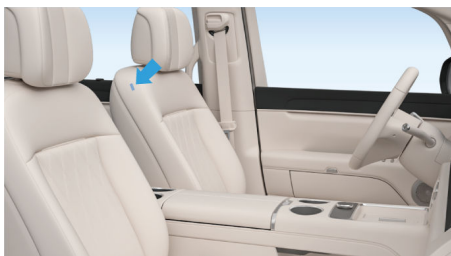

### 远端侧气囊（驾驶员侧）展开



#### 警告

- 请勿在前排扶手箱上部的区域放置任何物品，否则在安全气囊展开时可能会导致人员伤亡。
- 切勿在主驾座椅靠背上使用座椅套，座椅套可能会干扰远端侧气囊（驾驶员侧）的展开，导致气囊无法起到正确的保护，会造成人员受伤，甚至生命危险。

### 帘式气囊

帘式气囊沿车顶两侧安装，饰板标记有“**AIRBAG**”字样，当车辆受到猛烈撞击时，帘式气囊保护驾驶员和乘客的头部和肩部，尽可能减少伤害。



### 帘式气囊展开



#### 警告

- 安全气囊不可擅自拆卸，否则发生事故时，安全气囊可能不会弹出。
- 切勿在“**AIRBAG**”字样附近区域安装和放置任何物品（杯托、盒架、贴纸等），否则如果安全气囊展开，这些物品可能会导致人员伤亡。

### 第二排座椅侧气囊

第二排座椅侧气囊安装在第二排座椅外侧，座椅外侧标记有“**AIRBAG**”字样；当车辆受到猛烈撞击时，第二排座椅侧气囊保护乘员胸部和肩部，尽可能减少伤害。



### 第二排座椅侧气囊展开



**警告**

- 请勿在第二排座椅外侧与车身饰板之间的区域放置任何物品，否则在安全气囊展开时可能会导致人员伤亡。
- 切勿在前排座椅靠背上使用座椅套，座椅套可能会干扰前排座椅侧气囊的展开，导致气囊无法起到正确的保护，会造成人员受伤，甚至生命危险。

**第二排座椅全包裹式气囊（若配备）**

第二排座椅全包裹式气囊安装在第二排座椅外侧，座椅外侧下部标记有“**AIRBAG**”字样，当车辆受到猛烈撞击时，第二排座椅全包裹式气囊可全方位保护乘员胸部、肩部及头部，尽可能减少伤害。

**第二排座椅全包裹式气囊展开****警告**

- 请勿在座椅外侧与车门饰板之间的区域放置任何物品，否则在安全气囊展开时可能会导致人员伤亡。
- 切勿在第二排座椅靠背上使用座椅套，座椅套可能会干扰第二排座椅全包裹式气囊的展开，导致气囊无法起到正确的保护作用，会造成人员受伤，甚至生命危险。

**第二排座椅防潜滑气囊**

第二排座椅防潜滑气囊安装在第二排座椅座垫内侧，对应位置标记有“**AIRBAG**”字样；当车辆

受到猛烈侧向撞击时，第二排座椅防潜滑气囊可保护乘员臀部、骨盆区域，同时具备防潜滑功能，有效避免碰撞时身体向前滑移，与侧气囊协同提升侧向防护效果，尽可能减少伤害。

**第二排座椅防潜滑气囊展开****警告**

- 请勿在第二排座椅座垫外侧、座椅下方区域放置任何物品，否则在安全气囊展开时可能会导致人员伤亡。
- 切勿在第二排座椅座垫上加装座垫，加装座垫可能会干扰第二排座椅防潜滑气囊的展开，导致气囊无法起到正确的保护作用，会造成人员受伤，甚至生命危险。

**第三排座椅侧气囊**

第三排侧气囊安装在第三排座椅外侧，对应位置标记有“**AIRBAG**”字样；当车辆受到猛烈侧向撞击时，第三排侧气囊保护乘员胸部和肩部，尽可能减少伤害。



### 第三排座椅侧气囊展开



#### 警告

- 请勿在第三排座椅外侧与车身饰板之间的区域放置任何物品，否则在安全气囊展开时可能会导致人员伤亡。
- 切勿在第三排座椅靠背上使用座椅套，座椅套可能会干扰第三排侧气囊的展开，导致气囊无法起到正确的保护作用，会造成人员受伤，甚至生命危险。

### 安全气囊指示灯

您可以通过仪表显示屏中的安全气囊指示灯了解安全气囊系统是否存在故障。

图示为安全气囊指示灯在仪表显示屏中点亮的位置及样式。



打开主驾侧车门后，仪表显示屏、中控屏和副驾屏点亮，车辆上电，安全气囊系统开始自检。正常情况下，仪表显示屏中的安全气囊指示灯会点亮几秒然后熄灭。

#### 提示

出现以下任一情况，表明安全气囊系统存在故障，请停止继续驾驶车辆，将车辆停放至安全位置并联系鸿蒙智行授权用户中心：

- 安全气囊系统自检时，安全气囊指示灯不亮。
- 安全气囊指示灯点亮几秒后不熄灭。
- 安全气囊指示灯闪烁。

## 汽车事件数据记录系统

本车配备了事件数据记录系统（EDR）。EDR 能够记录车辆在碰撞等特殊情境下或者类似事故等情况下（如触发气囊或者撞击障碍物）的相关行驶系统和约束系统数据，这些数据可协助分析或者再现事故情境下的车辆参数、行驶数据等，用于事故发生后的情景分析、事故原因和责任划分。

本车按照 EDR 法规 GB 39732 中要求的 A+B 等级数据进行数据记录，记录数据包含但不限于：

- 纵向 Delta-V。
- 最大纵向 Delta-V 记录值。
- 达到最大纵向 Delta-V 记录值的时间。
- 车辆速度。
- 行车制动。
- 驾驶员安全带状态。
- 加速踏板位置。
- 事件中上电周期。
- 读取时上电周期。
- 事件数据记录完整度。
- 从上一事件到当前事件的时间间隔。
- 车辆识别代码。
- 记录 EDR 数据的 ECU 的硬件编号。
- 记录 EDR 数据的 ECU 的序列号。
- 记录 EDR 数据的 ECU 的软件编号。

注：Delta-V 为速度变化量，碰撞前车辆速度与碰撞后车辆速度的矢量差。

### 提示

- 事件数据记录系统（EDR）记录的车辆速度的数据源为集成制动控制器总成输出。
- 事件数据记录系统（EDR）记录的非锁定事件存储覆盖机制是按照事件顺序依次覆盖，非锁定事件不能覆盖锁定事件，锁定事件可以覆盖非锁定事件。
- 只有在发生较大碰撞情况时，车辆才会记录事件数据记录系统（EDR）数据，追尾场景下，车辆也可能不会记录。
- 正常行驶时事件数据记录系统（EDR）不会记录数据，也不会记录个人数据或信息（例如姓名、性别、年龄和碰撞位置）。

### 读取事件数据记录系统（EDR）

事件数据记录系统（EDR）需通过诊断仪进行读取，如需了解更多信息，请联系鸿蒙智行授权用户中心。

### 数据披露

我们可能使用 EDR 记录的数据用于故障诊断、产品研发以及质量改进。

除以下情况外，我们不会将已获取并记录在 EDR 中的事件数据向第三方透露：

- 经车主或车辆承租人同意。
- 遵照警方、法院或政府部门的官方要求在诉讼案中使用。
- 依据法律法规规定。

## 车辆安全标识

有关安全标识的位置如图所示：

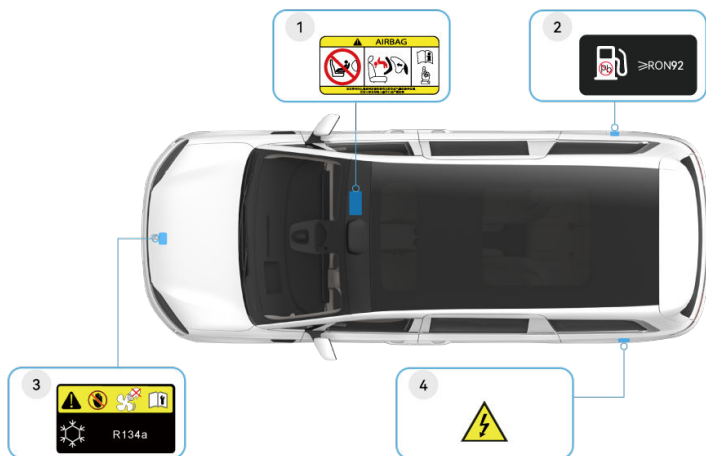

1 安全气囊警告标识位于副驾驶侧遮阳板表面。	3 冷却风扇警告标识位于前机舱盖内板上。
2 加油提示标识位于加油口盖板上。	4 高压危险标识位于充电口附近。

### 提示

- 这些标识用来提醒您注意可能造成严重伤害的潜在危险，请仔细阅读这些标识。如果标识脱落或模糊不清，请及时联系鸿蒙智行授权用户中心进行更换。
- 车辆高压部件（如后驱动电机总成等）上均粘贴有高压危险标识。

## 高压安全标识

名称	标识	含义
高压危险标识		切勿触碰高压部件，当心触电，有危险。
高压器件警告标识		高压部件，使用前阅读使用说明，有触电危险。
高压线束标识		高压线束及高压连接器颜色均为橙色，禁止触摸，注意危险。

## 儿童安全座椅

### 儿童乘坐指南

车上座椅都是为成年人设计的，若车上有儿童乘坐时，必须使用合适的儿童安全座椅。



#### 警告

- 请勿在副驾驶座椅上安装儿童安全座椅。
- 行驶过程中身高低于 150 厘米的乘客不宜坐在副驾驶座椅上。

### 受正面安全气囊保护的座椅禁放后向儿童座椅警告标识



### 使用儿童安全座椅的安全说明

为避免在事故中因儿童不正确乘坐而造成严重的伤害，儿童在乘坐车辆时必须使用儿童安全座椅。

在安装和使用儿童安全座椅前，请仔细阅读儿童安全座椅的使用手册。另外，要遵守当地关于儿童乘坐汽车的法律规定。

为安全起见，建议您将儿童安全座椅安装在后排座椅上。

#### 警告

- 必须根据儿童的年龄和体型大小使用座椅安全带或儿童安全座椅来对其加以约束保护，以便在发生事故和紧急停车时有效保护儿童。

- 不同型号的儿童安全座椅安装方式不同，请严格按照儿童安全座椅制造商的详细说明进行安装。
- 儿童安全座椅的移动不能超过 2.5 厘米。如果固定不牢，应尽可能收紧安全带或将其固定到其他座椅上再次检查。
- 儿童安全座椅及其部件在阳光照射下可能会发烫，儿童乘坐前请您先检查座椅温度，需要时应先让儿童安全座椅冷却避免烫伤儿童。
- 不得在无人照看的情况下将人员（特别是儿童）或动物留在车内，车内温度升高后，可能会对人员（特别是儿童）或动物造成致命伤害。
- 建议让儿童坐在儿童安全座椅内，您应选择适合您车辆的儿童安全座椅，不允许将儿童抱在怀中，否则发生事故时，可能因约束力不够对儿童造成伤害。
- 儿童乘坐儿童安全座椅时应正确系好安全带，如果安全带使用不正确，保护效果可能受限或失效。未正确系好的安全带会导致额外伤害（例如在发生事故、制动或紧急避让时），有受伤或生命危险。
- 在行车过程中请勿让儿童在车内随意行动，否则在碰撞或紧急制动过程中，可能会对儿童造成严重伤害。
- 请勿让儿童玩弄座椅安全带。如果座椅安全带缠绕在儿童颈部，则可能造成窒息或其他严重伤害甚至死亡。如果发生此情况且无法松开锁扣，则用剪刀剪断安全带。
- 切勿让儿童乘坐在副驾驶座椅上，因为在车辆发生碰撞后安全气囊展开，可能会导致严重伤害甚至死亡。
- 当儿童乘坐在外侧座椅时，应关闭对应位置的一键零重力功能，防止因为误触导致儿童座椅和约束系统的移动和失效，在碰撞发生时对儿童造成伤害。
- 即使已将儿童安置在儿童安全座椅中，也不要让他/她将头部或身体的任何部位倚在车门、座椅或前后柱上（安全气囊的展开部位）。否则，安全气囊展开时会非常危险，其强大的冲击力可能导致儿童受到严重伤害甚至死亡。
- 任何情况下禁止对车辆上的儿童安全座椅固定装置或汽车安全带的设计进行任何改动。

- 确保遵照制造商提供的说明书正确安装儿童安全座椅。如果未正确安装儿童安全座椅，则在紧急制动或发生事故时可能导致儿童受到严重伤害甚至死亡。
- 当二排座椅安装儿童座椅使用时，严禁执行座椅 180° 旋转功能，否则将破坏座椅固定状态，危及乘员安全。

### 儿童安全座椅的适用性

儿童安全座椅要符合 GB27887 及 ECE R44/R129 标准，经 GB27887 检验的通常会贴有 3C 的认证标志，经 ECE R44/R129 标准检验的儿童安全座椅还会贴有一个橙色标贴。在该标贴上有重量等级、ISOFIX/i-Size 等级和儿童安全座椅许可说明等信息。

不同乘坐位置对儿童座椅的适用性信息：

装置类型	座椅位置			
	副驾驶座椅	第二排座椅	第三排外侧座椅	第三排中间座椅
适于通用型安全带的座椅位置 (是/否)	否	是	是	否
适于 i-Size 的座椅位置 (是/否)	否	是	是	否
适于侧向固定装置 (L1/L2) 的座椅位置 (是/否)	否	否	否	否
适于最大的后向固定装置 (R1/R2X/R2/R3) 的座椅位置	否	R3	R3	否
适于最大的前向固定装置 (F2X/F2/F3) 的座椅位置	否	F3	F3	否
适于最大的增高椅固定装置 (B2/B3) 的座椅位置	否	B3	B3	否

### 推荐使用的儿童安全座椅

请购买使用符合并通过 GB27887 及 ECE R44/R129 认证的儿童安全座椅，这些儿童安全座椅一般贴有 3C 认证标贴和橙色的 ECE R44/R129 认证标贴。

使用儿童安全座椅时，请仔细阅读儿童安全座椅制造商的说明书，并严格按照说明书中描述的安装方法进行安装，并确认儿童安全座椅安装牢固、稳定，也可选购鸿蒙智行为您推荐使用的支持鸿蒙智联的儿童安全座椅。

#### △ 注意

对于体重不超过 18 千克（参考年龄 0 至 4 岁）的儿童，必须使用后向安装方式的儿童安全座椅，推荐使用“环球娃娃 天赋 PLUS/C05310”，儿童安全座椅靠背角度应调到最小（最直立固定位置），儿

童座椅头枕高度调节时，应保证头枕下端与儿童肩部之间预留 2 指（40 毫米）以上空间，以达到最佳的保护效果。

体重分组	制造商	型号	安装方向	固定方式
0/0+ 组 (0 至 13 千克)	环球娃娃	天赋 PLUS/ C05310	后向	ISOFIX/i-Size + 支撑腿 + 安全带
I 组 (9 至 18 千克)				
II 组/III 组 (15 至 36 千克)	宝得适	凯迪骑士 pro i- Size	前向	安全带 + ISOFIX/i-Size

### ISOFIX/i-Size 固定装置



固定装置位于第二排和第三排外侧座椅靠背下方。

将儿童安全座椅的固定点安装至固定装置时，请务必遵照儿童安全座椅制造商的安装说明。

### 安装儿童安全座椅

车辆第二排座椅和第三排座椅安装有符合国际标准的儿童安全座椅安装接口，即 ISOFIX 固定装置。

#### 📍 方法

#### 安装第二排儿童安全座椅

- 按照儿童安全座椅安装说明书，将儿童安全座椅的固定点安装在 ISOFIX 固定装置中。
- 扣开第二排座椅靠背底部的系带固定支座盖板，将顶部系带固定在系带固定支座中。



- 拉动并左右摇晃儿童安全座椅，以确保其已固定到位。

#### 安装第三排儿童安全座椅

- 掀起蒙皮，平直地将蒙皮整体塞入座垫和靠背之间的缝隙中，露出 ISOFIX 固定装置。



- 按照儿童安全座椅安装说明书，将儿童安全座椅的固定点安装在 ISOFIX 固定装置中。
- 将顶部系带固定在座椅后面的顶部系带固定支座中。



4. 拉动并左右摇晃儿童安全座椅，以确保其已固定到位。

#### **i** 提示

- 对于体重不超过 18 千克（参考年龄 0 至 4 岁）的儿童，儿童座椅必须使用后向安装在第二排或第三排外侧座椅上。
- 不得在受正面安全气囊保护的座椅上安装后向的儿童安全座椅，否则发生事故时，副驾驶正面气囊急剧展开的冲击力会导致儿童受到严重的伤害甚至危及生命。
- 安装儿童安全座椅前，请您认真阅读儿童安全座椅使用说明书，按照说明提示安装儿童安全座椅。
- 安装儿童安全座椅后，请关闭后排安全带提示音，否则车辆会发出安全带未系提醒。
- 安装儿童安全座椅时，若座椅头枕阻碍儿童安全座椅安装，请调节头枕后再安装儿童安全座椅。
- 当二排座椅完成 180° 旋转调整后，请勿在此位置安装儿童安全座椅，异常坐姿会影响固定结构锁止，无法满足安全防护要求。

## 检查儿童安全座椅

儿童安全座椅安装完成后，需进行检查以确保儿童安全座椅能够充分发挥作用。

#### **④** 方法

儿童乘坐前，请对儿童安全座椅进行以下检查：

- 尝试将儿童安全座椅从一侧扭到另一侧或拉离座椅，若儿童安全座椅可以转动或离开座椅，请重新安装。
- 确保您所选用的儿童安全座椅与儿童的年龄、体重和身高匹配。
- 针对不同体重和年龄的儿童，请对儿童安全座椅的安全带进行调整。
- 请勿在儿童与儿童安全座椅之间放置任何物品。

## 儿童座椅直连直控

儿童座椅支持与中控屏靠近发现，一键直连。您在中控屏上可查看儿童座椅温度，控制通风模式，还可查看 ISOFIX、安全带卡扣状态异常提醒，保障宝宝的舒适与安全。

### 连接儿童座椅

#### **④** 方法

您可通过以下任一方式连接中控屏与儿童座椅。

##### • 靠近发现

1. 儿童座椅通电后 20 秒内，长按 5 秒儿童座椅显示面板上的触摸开关，直至听到长鸣提示音，中控屏将自动发现儿童座椅，并显示连接弹窗。

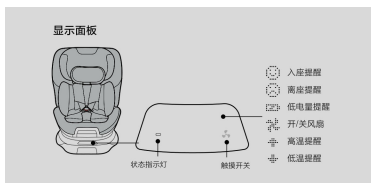

2. 点击**连接**，完成儿童座椅的连接。



##### • 手动添加

将华为手机与中控屏登录同一华为账号，在手机**智慧生活** > **+** > **添加设备** > **手动添加**，选择您的儿童座椅并根据界面提示进行连接。

#### **i** 提示

- 若中控屏未弹出儿童座椅连接弹框，可重启中控屏蓝牙后，再次尝试连接。
- 因设备蓝牙通道有限，使用中控屏或手机端控制儿童座椅时，不可同时进行操控。
- 连接后，若要移除儿童座椅与中控屏连接，在手机**智慧生活**应用中长按儿童座椅卡片，选择**删除设备**即可。

- 靠近发现连接需儿童座椅处于未被绑定状态，若儿童座椅之前已被绑定，需在手机智慧生活应用中删除设备，重置设备后再次通电方可使用靠近发现连接。

## 控制儿童座椅

### ④ 方法

从中控屏顶部向下滑出控制中心，点击已连接的儿童座椅卡片，即可查看儿童座椅当前温度、电量等状态，并控制儿童座椅的通风模式。

## 儿童座椅松动提醒

若儿童座椅的 ISOFIX 接口卡扣未安装到位，或儿童座椅安全带卡扣松动（儿童在位时），中控屏上将出现弹框通知，提醒您排查座椅情况以保障宝宝安全。



### ① 提示

儿童座椅直连直控当前仅支持**华为智选 宝贝第一智能儿童安全座椅 智初**，该儿童座椅需自行购买，详情请咨询鸿蒙智行授权用户中心。

## 儿童遗落提醒

当主驾完成一次行程并下车锁车后，若车辆检测到儿童仍在儿童座椅上，车辆将鸣笛并闪灯提醒，避免您将儿童遗落在车内。

### ④ 方法

- 使用前，请确认车辆已安装好指定型号的**华为智选儿童安全座椅**，并将儿童座椅连接中控屏（请参阅[儿童座椅直连直控](#)）。

- 安装并连接好儿童座椅后，当检测到儿童落座，儿童遗落提醒将自动开启。
- 当主驾完成一次行程并下车锁车后，车辆将检测儿童座椅状态，若发现儿童仍在儿童座椅上，车辆将在 4 秒内连续鸣笛 5 次、闪灯 5 次进行提醒，避免您将儿童遗落在车内。

### ① 提示

- 当主驾下车后，通过遥控钥匙、NFC 卡片钥匙、手机钥匙的手动闭锁和无感闭锁等任一方式锁车，都将会在儿童遗落时触发告警。
- 儿童遗落提醒功能当前仅支持**华为智选 宝贝第一智能儿童安全座椅 智初**，该儿童座椅需自行购买。

## 车辆控制

在本章中，您可了解车辆部件的使用及注意事项，请仔细阅读本部分。

## 钥匙

### 遥控钥匙

您可以使用遥控钥匙解锁/闭锁车辆、开启或关闭后备箱、泊车等功能。

### 按键功能



#### 1 闭锁按键

- 短按闭锁按键，闭锁车辆。
- 快速连续按压两次闭锁按键，开启寻车功能（寻车闪光灯/寻车鸣笛）。

#### 2 泊车按键/左滑移门按键

- 遥控直线泊车：长按泊车按键至危险警告灯点亮，长按闭锁按键或解锁按键遥控车辆直行前进或后退，松开按键车辆暂停。暂停 30 秒后或长按泊车按键功能退出。
- 遥控自动泊入：在中控屏设置停车位后，长按泊车按键至危险警告灯点亮，车辆开始自动泊入。按任意键车辆暂停自动泊入，再按泊车按键继续泊入。暂停 30 秒后或长按泊车按键功能退出。
- 连续按压两次此按键，可控制左滑移门开启、暂停及关闭。

#### 3 后备箱按键/右滑移门按键

- 长按后备箱按键打开后备箱；打开过程中按压此按键可暂停打开后备箱，再次长按后备箱按键，关闭后备箱。
- 连续按压两次此按键，可控制右滑移门开启、暂停及关闭。

#### 4 解锁按键

- 短按解锁按键，解锁车辆。
- 开启主驾解锁保护功能（请参阅[车外解锁与锁定](#)）后，短按一次解锁主驾车门，连续按压两次解锁所有车门。

### 注意

- 请保管好遥控钥匙，防止因撞击、高温或液体腐蚀等导致损坏。
- 请勿让儿童或宠物在无人照看的情况下留在车内。离开车辆时随身携带遥控钥匙并将车辆闭锁。
- 任一车门未关闭的情况下，按下闭锁按键，车辆不会闭锁并鸣笛提示。

### 提示

- 遥控钥匙的电池电量是影响遥控钥匙工作范围的主要因素。若仪表显示屏显示**钥匙电量低**时，请尽快更换遥控钥匙电池。此时遥控钥匙的无感解锁功能将失效，但可以按键解锁闭锁。
- 频率相近的无线电设备会影响遥控钥匙工作，如果发生这种情况，需将无线电设备（如手机、笔记本电脑等）挪开。
- 遥控钥匙不起作用时，可通过以下操作进行处理：
  - 将遥控钥匙电池拆卸再重新安装，并安装好钥匙壳体，重新操作钥匙按键。
  - 携带遥控钥匙远离车辆 70 米以上，再靠近车辆，重新操作钥匙按键。
  - 使用手机车钥匙或 NFC 卡片钥匙控制车辆。
  - 使用**机械钥匙**打开车门。
  - 车辆闭锁状态下，按照 1 秒按压一次后备箱开启按键的频率，连续按压 10 次后重新操作钥匙按键。
- 使用遥控钥匙时，切勿距离车辆过远（超过 20 米），否则车辆无法接收到遥控钥匙信号。

### 无感操作

请参阅[开启或关闭自动解锁或上锁](#)。

### 更换遥控钥匙电池

#### 方法

- 使用合适的工具（罩有软布/缠绕胶带的一字螺丝刀或类似工具）撬开遥控钥匙后盖。



- 按箭头方向取出电池。



- 安装新电池（建议使用原装电池，型号：CR2477），使电池“+”正极朝上。
- 安装遥控钥匙后盖并将其压紧。
- 操作遥控钥匙按键（如解锁车辆、闭锁车辆等），检查并确认遥控钥匙正常工作。

#### ⚠ 危险

请将遥控钥匙电池放在儿童触及不到的地方，如果儿童不慎吞食，可能导致严重伤害甚至死亡。

#### ⚠ 注意

- 请妥善处理废旧电池，不正确处理废旧电池会破坏环境。
- 请勿使用尖锐的物品拆卸遥控钥匙，以免损坏遥控钥匙。
- 更换遥控电池时，请勿在有涤纶等易产生静电的环境中操作，建议佩戴防护手套。

#### 📌 提示

- 安装前需将电池表面擦拭干净，否则指痕可能会影响电池使用寿命。
- 建议您不要自行更换遥控钥匙电池，请送往鸿蒙智行授权用户中心更换。

## 手机车钥匙

在手机上的鸿蒙智行应用内创建车钥匙后，您可以使用手机取代传统的遥控钥匙来解闭锁、

启动车辆。您可以通过车辆钥匙授权功能，与亲友分享车辆使用权。

手机车钥匙可分为：NFC 钥匙、蓝牙或星闪钥匙。

- NFC 钥匙：**携带支持 NFC 功能的华为手机，靠近主驾侧后视镜上方 NFC 刷卡区域，即可解闭锁车门，解锁后 5 分钟内允许直接启动车辆。
- 蓝牙或星闪钥匙：**支持两种使用方式。
  - 鸿蒙智行应用：**手机与车辆蓝牙或星闪配对成功后，打开鸿蒙智行应用来解闭锁、开关车窗、开关后备箱、寻车等。
  - 无感操作：**手机与车辆蓝牙或星闪配对成功后，手机靠近车辆，即可自动解锁车门；远离车辆，自动上锁车门。

#### 📌 提示

星闪钥匙需手机和车辆都支持星闪功能。部分华为手机支持星闪功能。

#### 📌 方法

### 创建手机车钥匙

- 在手机上打开鸿蒙智行应用，点击我的 > 我的车辆 > 添加车辆，完成车辆绑定。
- 车主或者被授权人，点击爱车 > 数字车钥匙 > 手机钥匙，申请手机钥匙。

申请钥匙时需要手机处于联网状态。

### 使用手机蓝牙或星闪钥匙

- 创建手机车钥匙后，根据鸿蒙智行应用提示，在车辆附近，完成手机和车辆的蓝牙或星闪配对。

#### 📌 提示

配对前请按照手机附带的说明，确保手机蓝牙或星闪开关开启。

- 通过以下任一方式操作。

- 使用鸿蒙智行应用，靠近车辆进行解闭锁、开关车窗、开关后备箱、寻车等操作。

#### 📌 提示

蓝牙连接有效距离：支持空旷场地 30 米范围内钥匙可用，实际使用距离受手机型号和周边环境影响而有所差异。

- 无感操作：直接携带手机靠近车辆，即可自动解锁车门；远离车辆，自动上锁车门。

3. 解锁后，携带手机进入车辆，可启动车辆。

### 使用手机 NFC 钥匙

1. 创建手机车钥匙后，打开手机 NFC 开关，将手机靠近主驾侧后视镜上方 NFC 刷卡区域，即可解锁、上锁车门。
2. 解锁后 5 分钟内允许直接启动车辆，若超过 5 分钟未启动车辆，需要将手机 NFC 钥匙放置于左前无线充电区& NFC 感应区中进行再次认证。

### 使用手机车钥匙登录账号

1. 首次使用手机车钥匙解锁车辆后，需通过扫码的方式登录个人账号。
2. 完成首次登录后，驾驶员再次靠近车辆，通过手机车钥匙解锁车辆，即可实现账号的无感登录。

### 授权手机车钥匙给他人

- 钥匙授权：车主打开鸿蒙智行应用，点击我的 > 我的车辆 > 授权管理，添加被授权人手机号，设置权限。

被授权人下载鸿蒙智行应用创建钥匙后即可使用。

- 解除授权：车主在数字车钥匙界面，选择被授权钥匙，点击我的 > 我的车辆 > 授权管理，选择被授权的用户，点击后可操作取消授权。

解除授权生效要求车辆或被授权人移动终端设备处于联网状态。

### 常见问题

- 鸿蒙智行应用为何提示蓝牙或星闪钥匙连接异常？
  - 请确保手机蓝牙或星闪处于开启状态。
  - 请确认手机与车辆连接距离小于 30 米，地库等封闭场景连接距离需要更短。
  - 请重新启动鸿蒙智行应用。
- 手机车钥匙无感功能为何使用异常？
  - 确认车辆中控屏设置 > 车辆控制下的近车自动解锁、离车自动上锁开关处于开启状态。

- 确认鸿蒙智行应用上的无感解闭锁开关处于开启状态。

- 确认鸿蒙智行应用正常运行且蓝牙或星闪已经连接。

- 确认遥控钥匙未遗留在车内。

- 因不同手机蓝牙或星闪性能存在差异，以及人体对蓝牙或星闪信号遮挡等原因，无感解闭锁距离可能存在差异。

- 手机受其他电子设备以及车身周围电磁环境影响，近车自动解锁、离车自动上锁可能出现异常，离车时请确认车辆上锁之后再离开。

- 若使用小米、OPPO、vivo、苹果等非华为品牌机型，请在应用权限设置中，将鸿蒙智行应用设置为允许自启动、省电策略为无限制、允许后台应用刷新（iOS）；若已安装 HMS Core 应用，将 HMS Core 应用设置为允许自启动、省电策略为无限制。

- 车辆钥匙控制模组维修后需要进行哪些操作？

- 请在鸿蒙智行授权用户中心更换原有 NFC 卡片钥匙。

- 请根据手机鸿蒙智行应用提示及时更新手机端数字车钥匙。

- 部分非华为品牌机型为何无法使用手机车钥匙？

因不同品牌机型操作系统差异，以及手机车钥匙协议不兼容等原因，手机车钥匙使用体验可能存在差异。

- 若您更换手机或升级手机系统（从 HarmonyOS 4.3 及以下升级到 HarmonyOS 5 及以上），需进行哪些操作可继续使用手机车钥匙？

请重新申请手机车钥匙：在鸿蒙智行应用中，车主或者被授权人点击爱车 > 数字车钥匙 > 手机钥匙，并根据界面提示进行操作。

### NFC 卡片钥匙

NFC 卡片钥匙方便携带和使用，您可以使用它解锁、闭锁和启动车辆。

## NFC 卡片钥匙解锁或闭锁车辆



### 📍 方法

**解锁：**车辆闭锁状态下，将 NFC 卡片钥匙贴在感应区域，解锁车辆。

**闭锁：**车辆所有车门（四门两盖）处于关闭状态下，将 NFC 卡片钥匙贴在感应区域，闭锁车辆。

## NFC 卡片钥匙启动车辆



### 📍 方法

使用 NFC 卡片钥匙解锁进入车门后，在 5 分钟内您可以踩下制动踏板，启动车辆；超过 5 分钟后，将 NFC 卡片钥匙放置在左前无线充电区 & NFC 感应区内，踩下制动踏板，才可启动车辆。

### ⚠️ 注意

- 请勿弯折、扭曲或剪切 NFC 卡片钥匙，否则 NFC 卡片钥匙可能失效。
- NFC 卡片钥匙存放温度为  $-20^{\circ}\text{C}$ ~ $70^{\circ}\text{C}$ ，避免长时间放置于仪表台上方。
- NFC 卡片钥匙表面尽量避免接触易腐蚀物质及化学品。
- 使用手机无线充电功能时，请勿将 NFC 卡片钥匙放置于手机与无线充电仓之间，否则可能会损坏 NFC 卡片钥匙。

- 请勿将同类卡片（如银行卡、交通卡、身份证或各种门禁卡等）与 NFC 卡片钥匙一起使用（如重叠、同时刷卡等）。
- 请避免将卡片在后视镜或车身表面来回用力摩擦，以免造成刮痕。

### 📍 提示

- 携带 NFC 卡片钥匙离开车辆时，车辆无法自动闭锁，需要将 NFC 卡片钥匙贴在感应区域闭锁车辆。
- NFC 卡片丢失后，如果需要订购新 NFC 卡片钥匙，请联系鸿蒙智行授权用户中心。
- NFC 卡片钥匙遗落在车内时，车辆仍可闭锁，请在离车前将 NFC 卡片钥匙随身携带。

## 机械钥匙

车辆配备单独的机械钥匙，您可以使用机械钥匙解锁或闭锁车门。

### 解锁或闭锁主驾车门

#### 📍 方法

1. 使用合适工具从底部撬开外把手后端的装饰盖，露出钥匙孔。
2. 插入机械钥匙。



3. 顺时针转动钥匙，闭锁车辆；逆时针转动钥匙，解锁车辆。

#### 📍 提示

- 未携带遥控钥匙或遥控钥匙电池无电时，使用机械钥匙解锁车门并打开车门会触发防盗报警，车辆转向灯闪烁且喇叭鸣响，报警会持续 30 秒后停止，若再次操作车辆会重新触发防盗报警。您可以使用手机车钥匙、NFC 卡片钥匙等解锁或启动车辆，关闭防盗报警。
- 机械钥匙仅作为应急解锁车门使用，请妥善保管，请勿放在车内；如有遗失，请联系鸿蒙智行授权用户中心。

## 闭锁副驾车门

### ④ 方法

1. 从副驾车门端面锁体旁，将机械钥匙插入锁孔，使用机械钥匙顺时针旋转，即可实现副驾车门的闭锁操作。



2. 关闭副驾车门并拉动车门外把手，确定副驾车门已闭锁。

### ⚠ 注意

请勿用力拉动外把手后端，否则会造成损坏。

## 车门

### 车外解锁与锁定

您可以通过多种方式解锁或闭锁车辆。

#### 车门天线位置

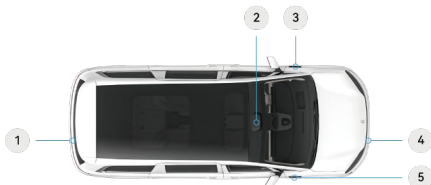

- 1 后保险杠右侧内部
- 2 顶盖前横梁中部
- 3 左侧 A 柱饰板内部
- 4 前保险杠右侧内部
- 5 右侧 A 柱饰板内部

#### 警告

心脏起搏器和无钥匙进入系统的天线可能相互干扰。体内植入心脏起搏器的人员务必详细了解所用心脏起搏器的使用条件及范围，避免心脏起搏器受到干扰，从而引发生命危险。

#### 提示

- 使用蓝牙手机钥匙无感解闭锁车辆时请注意手机必须开启蓝牙并与车辆保持连接，同时手机远离金属和其他干扰蓝牙信号的物体。
- 仅携带 NFC 卡片钥匙离开车辆时，车辆无法自动闭锁。
- 车辆处于解锁状态，车速高于 8 公里/小时，车辆自动闭锁。

### 开启或关闭自动解锁或上锁

#### 方法

在中控屏进入设置 > 车辆控制，开启或关闭近车自动解锁或离车自动上锁。



开启近车自动解锁或离车自动上锁功能后，携带遥控钥匙、手机蓝牙钥匙或手机星闪钥匙靠近或离开车辆，车辆会自动解锁或闭锁。

#### 注意

为确保您的车辆及个人物品安全，请确认车辆闭锁之后再离开。

#### 提示

- 近车自动解锁或离车自动上锁功能与蓝牙定位效果有关，不同的手机型号、周围环境、手机及遥控钥匙位置等因素都会对蓝牙定位效果造成影响，导致自动解锁或闭锁失效。当您发现靠近车辆未解锁或远离车辆未闭锁时，请打开鸿蒙智行应用，点击车锁进行解锁或闭锁车辆。
- 以下原因可能导致离车自动上锁失效，建议离车时确认是否上锁成功：
  - 车门未完全关闭。
  - 车内有遥控钥匙、手机蓝牙钥匙、手机星闪钥匙或手表钥匙。
  - 钥匙信号受到干扰。

### 开启或关闭主驾解锁保护

#### 方法

在中控屏进入设置 > 车辆控制，开启或关闭主驾解锁保护。



开启主驾解锁保护功能后，车辆解锁时，仅主驾车门可开启。

### 使用遥控钥匙解锁或闭锁车辆

#### ④ 方法

请参阅[遥控钥匙](#)。

### 使用机械钥匙解锁或闭锁车辆

#### ④ 方法

请参阅[机械钥匙](#)。

### 使用手机车钥匙解锁或闭锁车辆

#### ④ 方法

请参阅[手机车钥匙](#)。

### 使用 NFC 卡片钥匙解锁或闭锁车辆

#### ④ 方法

请参阅[NFC 卡片钥匙](#)。

### 开启或关闭上锁提示

#### ④ 方法

在中控屏进入[设置 > 车辆控制](#)，开启或关闭上锁提示功能。

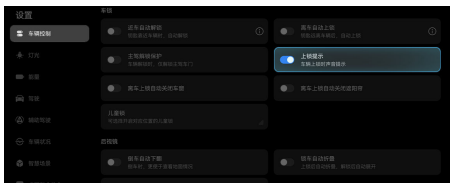

开启上锁提示功能后，车辆上锁时伴随有提示音。

### 使用前门外把手



#### ④ 方法

车辆解锁后，短按车门按键（车门轻微弹出），或直接向外拉动车门外把手打开车门。

#### ③ 提示

车辆发生碰撞且接收到碰撞信号时，将会触发整车解锁，通过拉动车门外把手可开启车门。

### 使用滑移门外把手

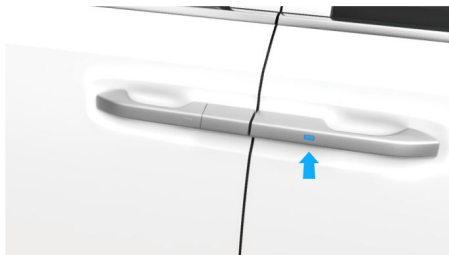

#### ④ 方法

车辆解锁后，短按滑移门外把手按键，滑移门将进行电动开启或关闭。

车辆解锁后，长按车门按键激活第二排迎宾功能，对应侧光毯点亮、滑移门打开、座椅旋转45°。迎宾功能开启后，短按车门按键，结束第二排迎宾功能，对应侧座椅复位、滑移门关闭、光毯关闭。

#### ③ 提示

- 紧急情况下，可直接向外拉起滑移门外把手，打开滑移门。
- 手动推拉滑移门时请用力适中；力度过小易导致车门未完全关闭，仪表显示屏将发出报警提示。
- 加油口盖或充电口盖开启时，同侧滑移门无法完全开启至极限位置，关闭盖板后即可恢复正常。
- 如果出现滑移门 OTA 升级/长时间开启后无法电动开关的情况，是车辆升级过程中车门开启导致滑门霍尔信号、零点位置丢失，属于新能源车型电控系统正常自检功能。手动缓慢关一次滑移门，系统就会自动重新识别位置零点、校准霍尔信号，完成自学习复位。操作完毕后再次试用电动开关，功能即可恢复正常。如果手动学习一次后依旧无法恢复，请联系鸿蒙智行授权用户中心。

## 车内解锁与锁定

您可以通过多种方式在车内进行解锁或闭锁。

### 解锁闭锁按键解锁或闭锁车辆



#### ④ 方法

- 车辆非钥匙闭锁情况下，按下解锁闭锁按键，解锁车辆。
- 车辆解锁情况下，按下解锁闭锁按键，闭锁车辆。

#### ① 提示

车门处于关闭状态下，才能闭锁车辆。

### 中控屏解锁或闭锁车辆

#### ④ 方法

- 从中控屏顶部下滑出**控制中心**，点击**车门锁**，可解锁或闭锁车辆。
- 在中控屏进入**设置 > 车辆控制**，点击**车门锁**，可解锁或闭锁车辆。

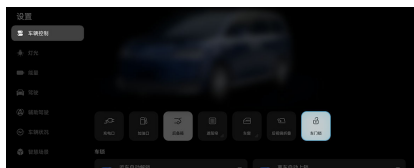

#### ① 提示

闭锁车辆时，确保车门处于关闭状态。

### 中控屏开启或关闭车门

若您的车辆配备电动门，可通过中控屏开启或关闭车门。

#### ④ 方法

从中控屏顶部下滑出**控制中心**，开启或关闭相应车门。

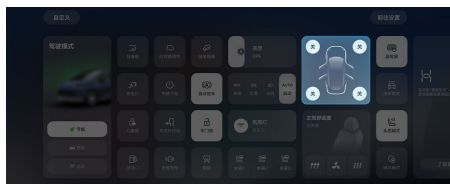

### 使用车门电动开关



#### ④ 方法

- 车辆静止解锁时，按下车门电动开关，向外推即可打开车门。
- 车辆静止闭锁时，按下车门电动开关解锁车门；再次按下车门电动开关，向外推即可打开车门。

### 对于配备电动门的车辆

- 车辆静止解锁时，按下车门电动开关，车门自动打开；车门打开状态下，按下车门电动开关，车门自动关闭。
- 车辆静止闭锁时，按下车门电动开关解锁车辆；再次按下车门电动开关，车门自动打开。车门打开状态下，按下车门电动开关，车门自动关闭。

### 使用车门应急拉手

紧急情况下无法使用车门电动开启开关打开车门时，可通过车门应急拉手打开车门。



### ④ 方法

拉动车门应急拉手即可打开车门。

### ① 提示

- 为防止儿童打开后车门，应开启**儿童锁**。
- 开启儿童锁后，无法从车内打开后车门，此时应从车外打开后车门。
- 除紧急情况下（如：碰撞、落水、车门损坏等），请勿使用车门应急拉手打开车门。

### 使用制动踏板关闭车门（若配备）

#### ④ 方法



当您坐进驾驶位后，踩下制动踏板，主驾车门自动关闭。

### 电吸门防夹功能（若配备）

在车门关闭过程中，碰到障碍物阻碍车门关闭，车门将立即停止关门动作，有效防止夹伤乘客、磕碰物品，请清除障碍物后再关闭车门。

#### ⚠ 注意

- 即使电动车门配备防夹功能，车门自动关闭前请先确认车门开闭路径内无障碍物。
- 即使车门配备了防撞功能，也无法检测到所有障碍物，如泡沫、塑料袋、细杆、绳索等，当存在无法检测的障碍物时请及时人工干预。

### 前门自动吸合（若配备）

当车门由全开状态关闭至半锁状态时，车门会自动吸合至全锁状态；自动吸合过程中，重新开启车门将停止车门吸合作。

#### ⚠ 注意

- 车门在吸合过程中请勿使任何物品或身体任何部位处于车门关闭路径内，以免造成车辆损坏或人身伤害。

- 如果意外夹住任何物品或身体任何部位，请向外拉起前门外把手打断吸合开启车门。

### 使用滑移门电动开关按键

车辆在 B 柱内护板侧配备两种类型按键：类型一适配带有旋转座椅配置车辆，类型二适配无旋转座椅配置车辆。

#### ④ 方法

- 类型一：



车门锁和儿童锁处于解锁状态时，按下滑移门电动开关按键，可控制相应侧滑移门电动开启、关闭或暂停运行。

- 类型二：



车门锁和儿童锁处于解锁状态时，按下滑移门上方电动开关按键，可控制相应侧滑移门电动开启，开启过程中再次按下按键滑移门暂停运动。

车门锁和儿童锁处于解锁状态时，按下滑移门下方电动开关按键，可控制相应侧滑移门电动关闭，关闭过程中再次按下按键滑移门暂停运动。

## 使用滑移门内拉手和锁栓

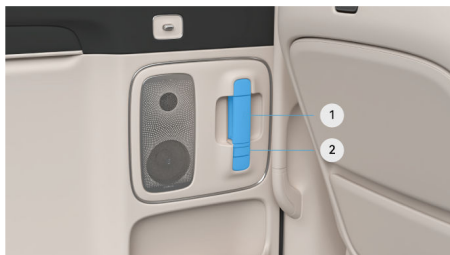

### ④ 方法

#### ① 滑移门内拉手

#### ② 滑移门锁栓

- 向前推动内拉手，将自动关闭相应侧滑移门。
- 向后拉动内拉手，将自动开启相应侧滑移门。
- 向前拨动滑移门锁栓，可上锁相应侧滑移门。
- 向后拨动滑移门锁栓，可解锁相应侧滑移门。

### ⚠ 注意

- 驾驶过程中请勿拉动滑移门内拉手，避免打开滑移门发生意外事故。
- 打开或关闭滑移门时，需检查车辆周围环境，例如车辆是否在斜坡上、是否有足够的空间打开滑移门。
- 儿童锁开启时，即使滑移门锁栓在解锁状态，滑移门内拉手也无法开启滑移门，此时应从车外开启滑移门。切勿过于用力拉动滑移门内拉手，避免损坏。
- 车门在吸合过程中请勿使任何物品或身体任何部位处于车门关闭路径内，以免造成车辆损坏或人身伤害。
- 如果意外夹住任何物品或身体任何部位，请向外拉起滑移门外把手打断吸合开启车门。

### ① 提示

在滑移门运行过程中，可通过反向拉动把手，使滑移门停止运动。

## 前排车顶按键控制滑移门

当滑移门处于电动模式时，可使用前排车顶按键开启或关闭滑移门。

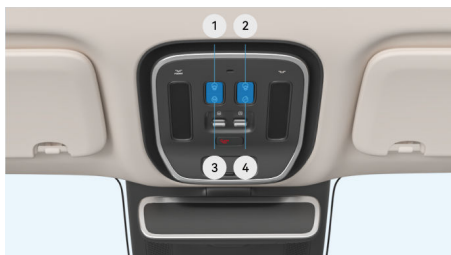

### ④ 方法

- ① 按左侧滑移门开启按键，开启左侧滑移门。
- ② 按右侧滑移门开启按键，开启右侧滑移门。
- ③ 按左侧滑移门关闭按键，关闭左侧滑移门。
- ④ 按右侧滑移门关闭按键，关闭右侧滑移门。

### ① 提示

若您的车辆配备旋转座椅功能，长按滑移门开启按键，激活第二排迎宾功能，对应侧光毯点亮、滑移门打开、座椅旋转 45°。再次按下滑移门关闭按键，结束第二排迎宾功能，对应侧座椅复位、滑移门关闭、光毯关闭。

## 第二排车顶按键控制滑移门

车辆第二排顶棚上方侧配备两种类型按键：类型一适配带有旋转座椅配置车辆，类型二适配无旋转座椅配置车辆。

### ④ 方法

- 类型一：



当滑移门处于电动模式时，按下车顶外侧滑移门控制按键，可控制相应侧滑移门电动开启、关闭或暂停运行。

- 类型二：



当滑移门处于电动模式时，按下车顶外侧滑移门控制按键，可控制相应侧滑移门电动开启，开启过程中再次按下按键滑移门暂停运动。

当滑移门处于电动模式时，按下车顶内侧滑移门控制按键，可控制相应侧滑移门电动关闭，关闭过程中再次按下按键滑移门暂停运动。

### 车窗抑制功能

车辆配备车窗抑制功能，根据侧窗开度智能管控滑移门开启程度，在车窗降下时限制滑移门最大开启幅度，避免乘员肢体探出窗外被夹伤。车窗完全关闭或升至安全高度后，抑制自动解除，滑移门恢复正常全开幅度。

#### 提示

- 若车窗完全关闭后滑移门仍被限制开启，可重启车辆，若异常持续，请联系鸿蒙智行授权用户中心。
- 当滑移门未全开，停在轨道中间位置超过 10 分钟，会导致滑移门位置丢失。需手动缓慢关闭一次滑移门，系统就会自动重新识别位置零点、校准霍尔信号，完成自学习复位。操作完毕后再次试用电动开关，功能即可恢复正常。

### 儿童锁

儿童锁是为保证乘车儿童安全的一种装置，可以避免车辆行驶过程中儿童从车内误开门窗而产生危险。当儿童坐在后排座椅时，建议开启儿童锁。

#### 方法

您可以通过以下方式开启**儿童锁**：

#### 在控制中心开启

1. 从中控屏顶部下滑出**控制中心**，点亮**儿童锁**按键。

2. 选择开启后排左右两侧车门或车窗的**儿童锁**。



#### 在设置中开启

1. 在中控屏进入**设置 > 车辆控制 > 车锁 > 儿童锁**。

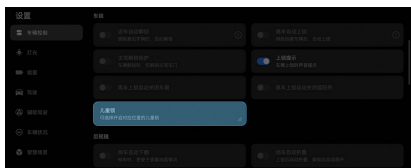

2. 选择开启后排左右两侧车门或车窗的**儿童锁**。

#### 通过智慧语音开启

唤醒智慧语音，说出您的指令，如：“开启**儿童锁**”。

#### 危险

儿童锁开启后，对应后车窗无法从内部打开，请勿将儿童单独留在车内，避免发生意外伤害。

## 前机舱盖

您可以通过以下方式打开和关闭前机舱盖。

### 打开前机舱盖

#### 📍 方法

1. 连续拉动两次驾驶员侧仪表板下部开启手柄，前机舱盖会自动解锁弹起到一定高度。



2. 向上抬起前机舱盖。

### 关闭前机舱盖

#### 📍 方法

1. 完全降低前机舱盖，直到触及锁门。
2. 用力向下按压前机舱盖中部边缘，以完全关闭前机舱盖。



#### ⚠️ 警告

- 在前机舱盖的关闭过程中，请勿将手指放置在前机舱盖与前保的夹缝中，否则可能会有夹伤手指的风险。
- 打开或关闭前机舱盖前，确认前机舱盖开闭路径内无障碍物（行人和物品），否则可能会造成损坏或严重伤害。

#### ⚠️ 注意

- 请勿在前机舱盖未锁止的情况下驾驶车辆，避免行驶过程中意外打开，从而引发事故。
- 如果前机舱盖与周边件缝隙处结冰，需手动敲击前机舱盖破冰后方可开启。

- 关闭前机舱盖时请勿让其自由落下，这样可能会使前机舱盖无法关闭或损坏车辆。
- 寒冷环境下，洗车后如出现前机舱盖无法开启情况，请将车辆移至室内环境静置后开启前机舱盖，或者请行驶车辆一段时间后再开启前机舱盖。

#### 📍 提示

- 寒冷环境下，前机舱盖气撑杆力值变低，自开速度变慢，自开力变小。
- 驾驶车辆前请检查前机舱盖是否完全关闭，若前机舱盖未锁止时，仪表显示屏会提示前机舱盖未关。

## 后备箱

您可以通过遥控钥匙、手机车钥匙、后备箱按键或中控屏打开或关闭后备箱。

### 后备箱按键打开或关闭后备箱

#### 打开后备箱

##### ④ 方法



当车辆解锁后，按下后备箱开启按键，可打开后备箱。打开过程中按压后备箱开启按键，后备箱暂停开启，再次按压后备箱开启按键，后备箱关闭。

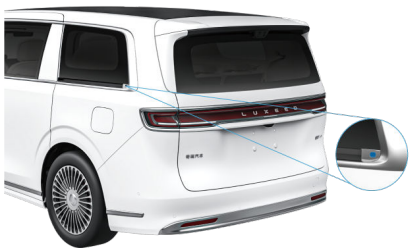

当车辆解锁后，按下第三排车窗右下角的后备箱开启按键，可打开或关闭后备箱。打开过程中按压后备箱开启按键，后备箱暂停开启，再次按压后备箱开启按键，后备箱关闭。

#### 关闭后备箱

##### ④ 方法

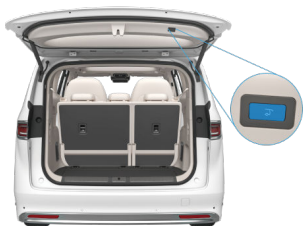

按下后备箱关闭按键，可关闭后备箱。关闭过程中按压后备箱关闭按键，后备箱暂停关闭，再次按压后备箱关闭按键，后备箱开启。

### 中控屏打开或关闭后备箱

通过以下方式均可打开或关闭后备箱。

##### ④ 方法

- 从中控屏顶部下滑出控制中心，点击后备箱，可打开、暂停或关闭后备箱。
- 在中控屏进入设置 > 车辆控制，点击后备箱，可打开、暂停或关闭后备箱。

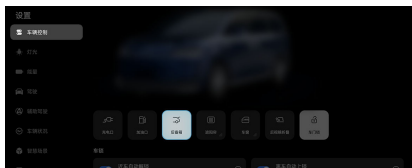

### 遥控钥匙打开或关闭后备箱

##### ④ 方法

请参阅[遥控钥匙](#)。

### 使用手机车钥匙打开或关闭后备箱

##### ④ 方法

请参阅[手机车钥匙](#)。

### 后备箱防夹功能

如果后备箱关闭时碰到障碍物，后备箱将停止关闭并反转到设定高度，移除障碍物后请尝试关闭后备箱；如果后备箱开启时碰到障碍物，后备箱将停止开启并反转至关闭位置，移除障碍物后请尝试开启后备箱。

##### ⚠ 警告

- 打开或关闭后备箱时，应确保后备箱开闭路径内无障碍物（人员或物品），防止后备箱打开或关闭过程中，造成人员受伤或车辆损坏。操作后备箱时，切勿以任何形式妨碍后备箱开启或关闭。
- 切勿使用身体任何部位或其他物品测试后备箱防夹功能。

### 后备箱高度记忆

##### ④ 方法

### 通过后后备箱内部按键操作

1. 打开后备箱，在可设置高度区域内手动调节至所需高度，可设置高度区域为 50%~100% 开度。
  - 缩小后备箱打开角度：在后备箱打开/关闭过程中，到达所需角度后，短按后备箱内部按键，暂停后备箱打开/关闭。
  - 扩大后备箱打开角度：开启后备箱后，手动向上抬起后备箱至所需角度。
2. 长按后备箱内部按键 5 秒以上，松手后转向灯闪烁，后备箱打开角度设置完成。

### 通过中控屏操作

在中控屏进入设置 > 车辆控制，点击后备箱高度记忆，可将后备箱默认展开高度设置为 50%~100% 开度。



### 提示

车辆低压蓄电池严重亏电、断开，在重新充电连接低压蓄电池后，如果后备箱不能正常完全打开，可通过完全开关一次后备箱，完成初始化学习。

### 应急解锁后备箱

如遇紧急情况，您可以使用机械方式从车内打开后备箱。

### 方法

1. 折叠第三排座椅靠背（请参阅[调节第三排座椅](#)），进入后备箱。
2. 顺时针方向旋转应急解锁旋钮，打开盖板，按指示方向推动后备箱应急解锁开关。

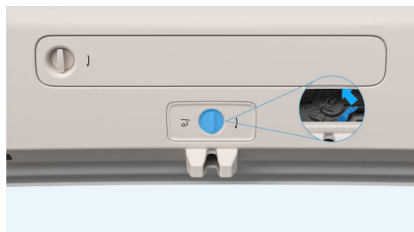

3. 向外推动，打开后备箱。

### 提示

除紧急情况下，请勿使用后备箱应急解锁开关打开后备箱。

## 车窗

### 打开或关闭车窗

您可以通过车窗按键、中控屏等控制车窗。

#### 主驾车窗按键

您可以使用主驾侧车窗按键操作所有车窗，乘员可以使用乘员侧车门上的车窗按键，操作对应车窗。



- 1 第二排左侧车窗按键
- 2 前排左侧车窗按键
- 3 第二排右侧车窗按键
- 4 前排右侧车窗按键

#### 主驾车窗按键打开或关闭车窗



#### 📍 方法

##### 手动模式：长按按键

- 车窗开启：向前推动车窗按键并保持，车窗下降，松手后车窗即停止。
- 车窗关闭：向后拉动车窗按键并保持，车窗上升，松手后车窗即停止。

##### 自动模式：短按按键

- 车窗开启：向前推动一次车窗按键，车窗自动下降。下降过程中若操作按键，则车窗停止下降。

- 车窗关闭：向后拉动一次车窗按键，车窗自动上升。上升过程中若操作按键，则车窗停止上升。

#### 📍 提示

- 车窗自动升降期间重新向后拨动或向前拨动相应按键，车窗停止上升/下降。
- 低温环境下，车窗玻璃可能会结冰，导致车窗升降困难，此时应先对车窗四周进行充分的辅助破冰，或者请将车辆移至室内环境静置后，或者请行驶车辆一段时间后再尝试升降车窗。

#### ⚠️ 警告

- 在关闭车窗时，须确保所有乘客（尤其是儿童）未将身体的任何部位探出窗外，否则有夹伤危险！
- 切勿将儿童或行动不便的人单独留在车内！他们可能会因无意中触动车窗按键或控制器而导致严重事故发生。
- 在车内有儿童的情况下，建议开启儿童锁（请参阅**儿童锁**）防止乘车儿童自行打开车窗，出现意外。
- 如果车窗即将完全关闭时有物体被夹住，防夹功能可能不起作用。
- 切勿使用身体的任何部位来故意激活防夹功能。

#### ⚠️ 注意

频繁升降车窗会触发电机热保护，热保护状态下，车窗只能下降不能上升，等一会可恢复功能。

#### 第二排车窗按键打开或关闭车窗

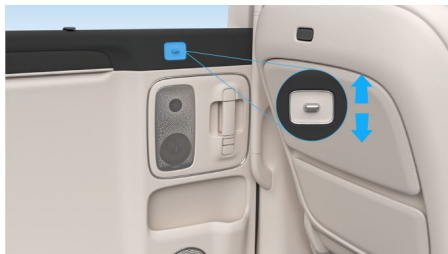

#### 📍 方法

手动模式：长按按键

- 车窗开启：向下推动车窗按键并保持，车窗下降，松手后车窗即停止。
- 车窗关闭：向上推动车窗按键并保持，车窗上升，松手后车窗即停止。

### 自动模式：短按按键

- 车窗开启：向下拨动一次车窗按键，车窗自动下降。下降过程中若操作按键，则车窗停止下降。
- 车窗关闭：向上拨动一次车窗按键，车窗自动上升。上升过程中若操作按键，则车窗停止上升。

### 中控屏打开或关闭车窗

#### 🔗 方法

在中控屏进入设置 > 车辆控制，点击车窗展开车窗调节选项（全开、通风或全关）。

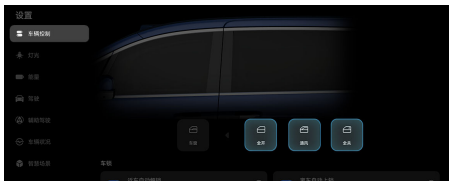

### 开启或关闭离车上锁自动关闭车窗

#### 🔗 方法

在中控屏进入设置 > 车辆控制 > 车锁，开启或关闭离车上锁自动关闭车窗。



#### ⚠️ 注意

- 离车上锁自动关闭车窗功能开启后，锁车时，车窗将自动关闭，请确保车窗不会卡住乘员或障碍物且车内没有乘客(尤其是儿童)时，再进行锁车。
- 离开车辆前，请确保车辆处于下电状态。

### 下雨自动关窗

车辆挡位处于 P 挡且车内无人情况下，当检测到下雨且任一车窗未完全关闭时，车辆将自动

关闭所有车窗，并在车窗关闭完成后，将车窗状态通过鸿蒙智行应用推送至车主。

#### 📌 提示

在自动关窗过程中，若触发车窗防夹功能，将退出自动升窗，其他未触发防夹的车窗正常执行关窗。

### 车窗初始化

车窗无法正常自动升/降时，请尝试执行车窗初始化。

#### 🔗 方法

关闭所有车门后，依次操作左前/右前/左后/右后车窗开关手动升窗，使车窗玻璃升至顶部后并保持 2 秒，车窗初始化成功。

#### 📌 提示

- 进行车窗初始化后，如果出现车窗到顶但随后打开的现象，请联系鸿蒙智行授权用户中心。
- 进行车窗初始化后，如果车窗仍无法自动升降，请联系鸿蒙智行授权用户中心。

### 车窗防夹功能

自动关闭车窗时，会启用防夹功能。在车窗关闭过程中，如果车窗遇到障碍物，会停止关闭并下移一定距离。

#### ⚠️ 警告

- 即使车辆配备防夹功能，在车窗自动关闭过程中切勿将身体任何部位伸出窗外。
- 切勿以测试防夹功能为目的将任何物体伸出车窗。
- 车窗即将完全关闭时或者障碍物较薄/较软，防夹功能可能不起作用。

### 调节车窗遮光隐私度

若您的车辆配备玻璃隐私度调节功能，第二排和第三排的车窗可以根据光照强度自动调节隐私度，您也可以根据需要手动在中控屏上调节车窗遮光隐私度。

#### 📌 提示

- 玻璃隐私度调节功能恢复出厂设置后默认自动调节，每次重新上电回到上次下电前记忆的调节模式和隐私度。
- 车辆下电后，车窗遮光隐私度自动调节至最暗。

## 中控屏调节车窗遮光隐私度

### ④ 方法

在中控屏进入**设置 > 车辆控制 > 后排遮光隐私度**，点击**手动调节**，您可以根据需要设置第二排和第三排车窗遮光隐私度并进行记忆。



1. 点亮**全部同步**，可以同步调节第二排和第三排车窗的遮光隐私度；点击熄灭**全部同步**，可以单独调节左侧或右侧的遮光隐私度。
2. 点击或拖动遮光隐私度条，调节车窗遮光隐私度。

### ① 提示

如果四个车窗的参数不一致，点击**全部同步**时，将以第二排右侧车窗的数值为准进行统一设置。

## 后排控制屏调节车窗遮光隐私度

请参阅**后排控制屏**。

### ① 提示

- 低温条件下变色速度会变慢，属于正常现象。
- 按压车窗表面会产生水波纹现象，可快速恢复，低温环境下恢复时间会变长。
- 佩戴偏光眼镜时从车内看车外不同角度透过率不同，转动头部透过率也会发生变化，属于正常现象。
- 大角度观察车外时呈现出不同位置透过率不同，属于液晶产品的正常现象。
- 低温条件下，当使用外力局部区域敲击车窗时，会出现类似裂纹的亮线，属于正常现象，恢复室温或高温可逐步恢复并消失，功能无异常。

### ⚠ 注意

请勿长时间按压车窗表面，车窗内部液晶局部受到重压可能会出现不可恢复透明白斑。

## 打开或关闭车窗遮阳帘

第二排配备有车窗遮阳帘，在行驶或休息时，打开车窗遮阳帘可以起到遮蔽阳光的作用。

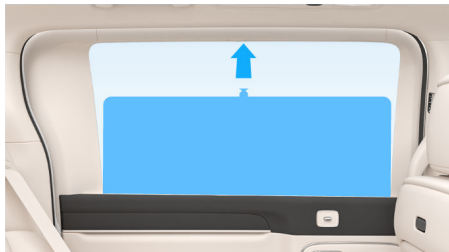

### ④ 方法

#### 打开车窗遮阳帘

拉动车窗遮阳帘底部拉手，向上拉至车窗顶部后卡入卡槽中，确认帘布平整。

#### 关闭车窗遮阳帘

将拉手从卡槽中取出，向下推送至车窗底部，确认遮阳帘完全复位、无外露或卡顿。

### ⚠ 注意

- 操作时力度均匀平稳，禁止猛拉猛拽，避免帘布、轨道或卡扣损坏。
- 操作前清理轨道杂物，防止卡滞、划伤帘布。
- 收起时避开手指、衣物，儿童乘坐时由成人协助操作。
- 遮阳帘未完全收起时，禁止快速升降车窗，防止帘布挤压变形。
- 定期用软布擦拭帘布与轨道，脏污处用温和清洁剂轻擦，忌浸泡或腐蚀性药剂。
- 车辆行驶前确认遮阳帘完全收纳卡紧，避免松脱遮挡视线。

## 打开或关闭天幕遮阳帘

您可以通过车顶控制面板、中控屏、后排控制屏、智慧语音打开或关闭前/后天幕遮阳帘。

## 车顶按键打开或关闭天幕遮阳帘



### 📍 方法

#### 手动模式：长按按键

前/后推动左侧按键并保持，前排天幕遮阳帘打开或关闭，松手后天幕遮阳帘即停止。

前/后推动右侧按键并保持，后排天幕遮阳帘打开或关闭，松手后天幕遮阳帘即停止。

#### 自动模式：短按按键

前/后拨动一次左侧按键，前排天幕遮阳帘自动打开或关闭，运动过程中再次操作按键天幕遮阳帘停止运动。

前/后拨动一次右侧按键，后排天幕遮阳帘自动打开或关闭，运动过程中再次操作按键天幕遮阳帘停止运动。

## 中控屏打开或关闭天幕遮阳帘

通过以下方式均可操作天幕遮阳帘。

### 📍 方法

- 从中控屏顶部下滑出控制中心，点击遮阳帘，前后天幕遮阳帘同时打开或关闭。
- 在中控屏进入设置 > 车辆控制 > 遮阳帘，点击前遮阳帘或后遮阳帘，可打开、暂停或关闭前/后天幕遮阳帘。

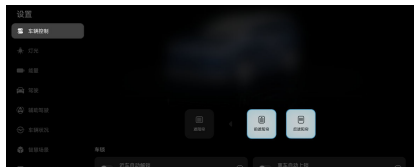

## 后排控制屏打开或关闭天幕遮阳帘

### 📍 方法

请参阅[后排控制屏](#)。

## 智慧语音打开或关闭天幕遮阳帘

### 📍 方法

您可以唤醒智慧语音，说出打开、关闭、停止天幕遮阳帘的指令。

## 离车上锁自动关闭天幕遮阳帘

### 📍 方法

在中控屏进入设置 > 车辆控制 > 车锁，可开启或关闭离车上锁自动关闭天幕遮阳帘。



### ⚠️ 注意

- 请勿用尖锐物体切割天幕遮阳帘以免损坏天幕遮阳帘。
- 如果滑轨内有异物请及时清理，避免造成天幕遮阳帘滑动过程中无法正常打开或关闭。
- 连续开启/关闭天幕遮阳帘 6 个循环及以上，可能导致遮阳帘暂时无法操作，请等待 30 分钟以上再进行操作。
- 尽量避免短时间内重复操作天幕遮阳帘开关，以免引起天幕遮阳帘电机触发热保护，导致功能异常。
- 打开天幕遮阳帘后，不要用手直接接触天幕玻璃内表面，避免产生脏污。
- 遮阳帘运动状态和静止状态下尽量避免对面料及遮阳帘横梁施加外力，否则可能引起遮阳帘受力不均产生褶皱，卡滞，断裂或触发防夹功能。

## 天幕遮阳帘防夹功能

天幕遮阳帘关闭过程中，天幕遮阳帘碰到障碍物会自动启用防夹功能，天幕遮阳帘会立即停止关闭并后移一定距离。

### ⚠️ 警告

天幕遮阳帘关闭过程中，请勿阻挡天幕遮阳帘关闭，否则可能损坏天幕遮阳帘。

## 座椅

### 主驾自适应调节

驾驶员状态监测 (DMS) 摄像头位于主驾左前方, 可以检测驾驶员状态。当驾驶员上车, 首次登录账号后, DMS 摄像头可以识别驾驶员的身高和眼部位置, 系统将根据身高、眼部位置自适应调节主驾座椅、方向盘和外后视镜至合适位置, 减少繁琐的调节操作。

#### 📍 方法

1. 将车辆挂入 P 挡后, 在中控屏点击状态栏头像, 使用手机鸿蒙智行应用扫描车机上的二维码登录账号。
2. 在人脸录入界面, 您可以根据需要选择稍后设置或录入人脸后, 进入自适应坐姿界面。
3. 在自适应坐姿界面点击开始, 并将背部贴合座椅、目视前风挡玻璃, 即可依次自适应调节主驾座椅、方向盘和外后视镜的位置。

主驾自适应调节完毕后, 主驾座椅和外后视镜的位置将自动保存至当前账号; 您也可以根据需要手动微调主驾座椅、方向盘或外后视镜的位置, 并选择是否保存微调后的主驾座椅、外后视镜位置, 若选择保存, 将覆盖主驾自适应保存的位置, 下次在中控屏登录本账号时, 主驾座椅和外后视镜将自动调节至最近一次保存的位置。

#### 📢 提示

- DMS 摄像头仅用于人脸识别、疲劳分神监测等功能, 您的人脸图像数据仅在车辆本地处理, 不会向车外传输。我们非常重视您的隐私, 全方位守护您的隐私安全。
- 在以下情况, 驾驶员监测系统可能会受影响:
  - DMS 摄像头被遮挡。
  - 为准确识别驾驶员状态, 请确保脸部无遮挡。
  - 强烈的光照降低 DMS 摄像头监测能力。
  - DMS 摄像头权限关闭。

### 主驾迎宾

解锁车辆时, 车外迎宾灯效点亮, 车身自动调节高度。打开车门, 车内氛围灯点亮。上车后, 关闭车门, 座椅与方向盘 (若您的车辆已选装电动方向盘) 自动移动到记忆位置。

#### 开启或关闭主驾迎宾

开启主驾迎宾后, 上车时, 主驾座椅会在关闭车门后自动向前移到记忆位置 (请参阅[调节前排座椅](#)), 方向盘也会自动移动到最近设定的位置 (请参阅[调节方向盘位置](#))。下车时, 主驾座椅会在打开车门后自动后移一段距离, 方向盘也会自动向前移动, 方便下车。

#### 📍 方法

在中控屏进入设置 > 车辆控制 > 更多, 开启或关闭主驾迎宾开关。

#### 设置迎宾灯效

打开车门时, 点亮车内灯效。

#### 📍 方法

在中控屏进入设置 > 灯光 > 车内灯光 > 灯光设置, 点击场景灯效, 可以开启或关闭上车迎宾开关。

#### 开启或关闭便捷上下车

开启便捷上下车后, 当您驾驶结束时, 切换至 P 挡, 车身高度自动调整为最低, 方便下车。

#### 📍 方法

在中控屏进入设置 > 车辆控制 > 更多, 开启或关闭便捷上下车开关。

#### ⚠️ 注意

- 请勿在座椅后方放置物品, 以免座椅运动过程中挤压物品, 导致座椅或物品损坏。
- 上下车期间, 需注意车辆周边环境, 避免产生磕碰。

#### ⚠️ 警告

请勿将手、脚等肢体放入座椅滑轨及周边运动区域, 以免出现人员伤害。

#### 📢 提示

- 请在关门后等待主驾座椅及方向盘移动完成再挂挡, 以免终止座椅及方向盘的移动。

- 当后排左侧有乘客时，主驾座椅不执行座椅礼让操作。
- 如有老人、孕妇、儿童、宠物乘车等场景时，建议提前关闭主驾迎宾功能，以避免座椅在自动调节过程中造成意外伤害。
- 当出现以下情况时，主驾座椅不执行座椅礼让操作：
  - 后排左侧有乘客或处于小憩模式、露营模式等情景模式。
  - 主驾座椅靠背处于平躺状态。

## 调节前排座椅

前排座椅支持电动调节。驾驶车辆前，您可以通过座椅上的调节按键进行调节。

### 调节主副驾座椅前后位置及座垫/座椅高度

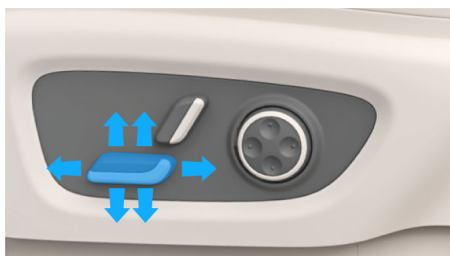

#### 方法

- 前/后推动座椅调节按键，调节座椅前后位置。
- 上/下拨动座椅调节按键前部，调节座垫角度。
- 上/下拨动座椅调节按键后部，调节座椅高度。

### 调节主副驾座椅靠背及腰部支撑

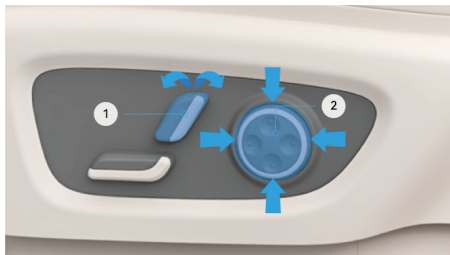

#### 方法

- 1 前/后拨动此按键，调节座椅靠背倾角。

- 2 上/下左右按压此按键，调节座椅腰部支撑位置。

### 副驾座椅老板键



#### 方法

- 1 前/后拨动座椅调节按键，调节座椅靠背倾斜角度。
- 2 前/后推动座椅调节按键，调节座椅前后位置。上/下拨动座椅调节按键，调节座垫高度。

#### 警告

为了您的安全，行驶过程中请勿调节座椅。

#### 注意

- 车辆座椅具备防夹功能，若调节座椅过程中异常停止并伴有提示音，请确认座椅运动方向是否存在物品挤压，请确认无遮挡后再次调节座椅。
- 调节时确保副驾无人乘坐，或副驾乘客已坐稳。
- 调节过程中不要强行推拉座椅，避免损坏电机。

### 调节前排座椅头枕

#### 方法



向上调节：直接将头枕向上提起至合适高度。



向下调节：按下头枕左侧解锁按钮，向下调节头枕至合适高度。

#### ⚠ 警告

- 请勿在驾驶时调节头枕，否则可能导致事故和人身伤亡。
- 驾驶前，确保头枕锁止到位，否则可能导致事故和人身伤亡。
- 务必将座椅头枕调节至合适高度，以降低碰撞时发生严重伤害的风险。

### 调节第二排座椅

车辆第二排座椅支持电动调节，您可以通过座椅上的调节按键、中控屏进行调节。

#### 调节第二排靠背角度、前后位置及腿托角度



#### ④ 方法

- 1 前/后拨动此按键，调节座椅靠背角度。
- 2 前/后推动此按键，调节座椅前后位置。
- 3 上/下拨动此按键，调节腿托角度。前/后推动此按键，调节腿托伸展长度。

#### ⚠ 注意

行车中，不要过度倾斜靠背，以免碰撞时座椅安全带无法保护身体。

#### ⓘ 提示

座椅前后调节行程受冷暖箱门、前排及第三排座椅位置影响，左右座椅可调范围可能不同。

### 调节第二排座椅头枕

#### ④ 方法

#### 手动调节：



向上调节：直接将头枕向上提起至合适高度。

向下调节：按住头枕左侧按钮，向下调节至合适高度。



头枕拆卸：同时按住头枕两侧按钮，向上提起即可拆下头枕。

#### 电动调节：

上/下拨动调节靠背按键，调整座椅头枕至合适高度。

#### ⚠ 注意

配备扬声器的头枕无法拆卸。强行拆卸可能损坏头枕内部结构、扬声器及线路，导致功能失效，甚至引发安全隐患。

## 调节第二排右侧座椅脚托



### ④ 方法

上/下拨动此按键，调节脚托至合适角度。

## 零重力座椅

零重力座椅可让乘坐人员身体处于一种自然放松的状态。一键舒躺功能，最大程度地保证乘坐人员的舒适性。

## 调节零重力座椅一键展开/恢复

### ④ 方法

### 通过按键调节



① 短按此按键可一键展开零重力座椅，座椅展开过程中再次按下此按键，座椅运动停止。

② 短按此按键可一键恢复零重力座椅，座椅恢复过程中再次按下此按键，座椅运动停止。

### 通过中控屏调节

### ④ 方法

1. 在中控屏底部工具栏点击 或 ，进入座椅调节界面。
2. 点击**零重力座椅**，进入零重力座椅界面。
3. 点击 展开零重力座椅，点击 恢复零重力座椅。



## 智慧语音调节

唤醒智慧语音后，说出您的指令，如“展开第二排右侧零重力座椅”“收起第二排右侧零重力座椅”。

### ④ 提示

- 零重力座椅的展开角度将根据主副驾乘坐状态及第三排座椅靠背是否折叠智能自适应调整。
- 零重力座椅的展开前，请确保第三排同侧及中间座椅无人。
- 展开零重力座椅前，请务必收起后排小桌板，避免座椅调节过程中发生碰撞、夹伤或设备损坏。
- 检查座椅周围（靠背后方、腿托前方）是否有物品，防止卡滞导致电机损坏或防夹功能触发，若调节中座椅突然停止，切勿强行推动，等待防夹功能复位后清理障碍物。

## 调节零重力座椅一键舒躺（右侧）

### ④ 方法

### 通过按键调节



① 短按此按键可一键展开零重力座椅舒躺模式，座椅展开过程中再次按下此按键，座椅运动停止。

② 短按此按键可一键收起零重力座椅舒躺模式，座椅收起过程中再次按下此按键，座椅运动停止。

## 智慧语音调节

唤醒智慧语音后，说出您的指令，如“打开第二排右侧零重力座椅舒躺模式”“收起第二排右侧零重力座椅舒躺模式”。

#### 提示

- 零重力座椅一键舒躺的展开角度将根据副驾座椅状态及第三排右侧座椅靠背是否折叠智能自适应调整。
- 使用零重力座椅一键舒躺功能前，请确保副驾及第三排右侧座椅无人，否则功能无法使用。

#### 警告

车辆行驶状态下，请勿展开零重力座椅或者靠背至更大角度。否则即使系好安全带，约束系统也无法起到预期的保护作用。

### 座椅旋转

若您的车辆配备有座椅旋转功能，第二排座椅可进行多种角度旋转，满足乘客日常多种使用场景。

第二排旋转座椅需处于坐姿收回状态。调节座椅旋转时，对应侧车门将联动开启，同时同侧前排座椅自动前移，完成座椅旋转动作。

#### 提示

请您理解，我们可能会基于法规要求或座椅功能安全策略考虑，通过 OTA 在线升级或线下授权服务渠道等方式优化旋转座椅的部分功能。

#### 警告

- 行驶中禁止旋转，仅驻车可用。
- 座椅调节时，确保乘客身体远离运动部件，防止夹伤。
- 勿在座椅上放置尖锐、重物，避免损坏电动机构。
- 使用座椅旋转功能时，儿童需成人全程监护，旋转过程中谨防夹伤，行车时不建议使用。
- 若功能异常，请勿强行操作，及时联系鸿蒙智行授权用户中心。
- 在车辆行驶过程中，座椅旋转不可后向或侧向使用。

### 调节 45° 迎宾模式

#### 方法

- 短按第二排顶部内侧按键，调节同侧座椅旋转至 45° 位置或恢复，座椅调节过程中再次按下按键可暂停旋转。



- 短按位于 B 柱下方的按键，调节同侧座椅旋转至 45° 位置或恢复，座椅调节过程中再次按下按键可暂停旋转。



#### 提示

- 调节座椅旋转前请确保第三排同侧及中间无人乘坐。
- 调节座椅旋转前请确保第二排相对侧座椅为 0° 或 180°。

### 调节 180° 对坐模式

#### 方法

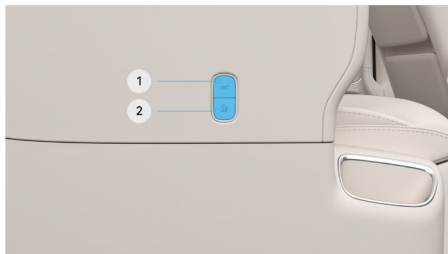

- 1 180° 调节按键：连续短按两次此按键，座椅旋转至 180°，座椅调节过程中再次按下按键可暂停旋转。

2 复位按键：座椅旋转 180° 时连续短按两次此按键，座椅位置复位；座椅旋转 45° 时短按一次此按键，座椅位置复位，座椅调节过程中再次按下按键可暂停旋转。

### 提示

- 座椅调节过程中，座椅上严禁乘坐人员。
- 调节座椅前请确保主/副驾、第三排同侧及中间座椅无人乘坐。
- 调节座椅旋转前请确保第二排相对侧座椅为 0° 或 180°。
- 座椅调节期间，同侧滑移门功能将临时禁用；待座椅调节完成后，滑移门功能自动恢复。
- 座椅调节前确保对应侧滑移门为完全打开状态。

## 座椅防夹功能

座椅在调节过程中具有防夹功能。

**前/后调节：**在手动调节或自动调节座椅前/后运动过程中阻力过大时，座椅将停止当前运动并反向运动一段距离，在反向运动过程中操作按钮无效且不会触发防夹。

**靠背角度调节：**在手动调节或自动调节座椅靠背向前或向后运动过程中阻力过大时，座椅停止当前运动并反向运动一段距离，在反向运动过程中操作按钮无效且不会触发防夹。

座椅因触发防夹而反向运动过程中，若座椅运动到极限位置，将会自动停止。

### 警告

- 请勿在行车过程中调节座椅位置，避免车辆在紧急制动或发生碰撞事故时会导致乘员严重受伤，甚至死亡。
- 调节座椅位置时，确保座椅移动时不会伤及其他乘客。
- 调节座椅位置时，请勿将手放在座椅下方或座椅运动区域附近避免夹伤。
- 调节座椅位置时，须确保脚部留出足够的空间，避免被卡住。

### 注意

- 调节座椅位置前，确保座椅上没有可能妨碍操作的物品且座椅靠背具有足够的调节空间，避免损坏座椅或物品。
- 第二排座椅腿托完全打开时，请勿在腿托上坐人或放置重物，避免有损坏腿托的风险。

## 预碰撞功能

在车辆即将发生碰撞的场景下，ADS 系统根据综合情况判断，发出预碰撞信号，主驾主动式安全带预紧，提前约束乘员身体，第二排/第三排座椅自动调整至安全姿态。碰撞发生瞬间，第二排座椅专属气囊快速展开，全方位包裹防护，降低碰撞损伤风险，提升第二排乘坐安全感。

## 调节第三排座椅

第三排座椅支持靠背角度、前后位置调节和放倒调节，您可以通过以下方法调节第三排座椅。

### 调节第三排座椅靠背角度和前后位置

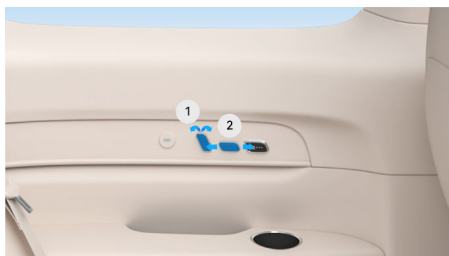

### 方法

#### 座椅按键调节：

- 1 前/后推动此按钮，调节座椅靠背角度。
- 2 前/后推动此按钮，调节座椅前后位置。

#### 后备箱按键调节：

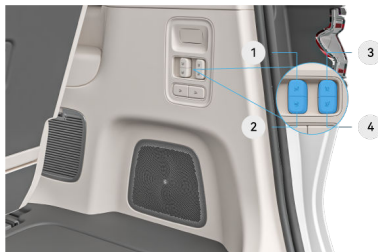

- 1 前/后长按此按钮，调节右侧座椅前后位置。
- 2 前/后长按此按钮，调节左侧和中间座椅前后位置。
- 3 前/后长按此按钮，调节右侧座椅靠背角度。
- 4 前/后长按此按钮，调节左侧和中间座椅靠背角度。

#### 语音调节：

唤醒智慧语音，说出您的指令，如“向前调节第三排靠背”“向后调节第三排靠背”。

### 调节第三排座椅头枕

#### ④ 方法

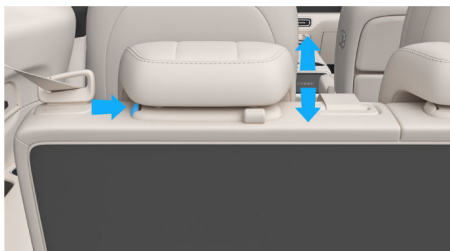

向上调节：直接将头枕向上提起至合适高度。

向下调节：按住头枕左侧按钮，向下调节至合适高度。

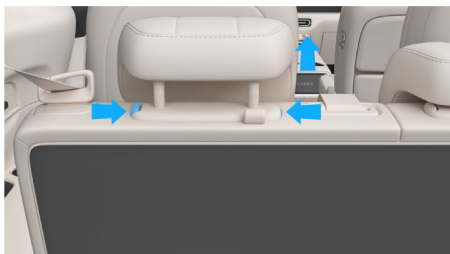

头枕拆卸：同时按住头枕两侧按钮，向上提起即可拆下头枕。

### 第三排座椅靠背一键折叠或恢复

#### ④ 方法

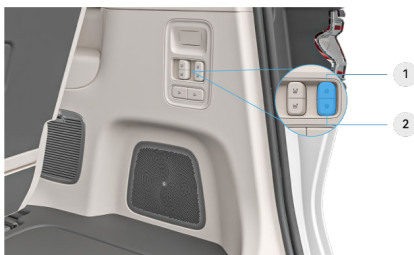

① 前/后短按一键折叠按键，右侧座椅一键折叠/恢复。

② 前/后短按一键折叠按键，左侧和中间座椅一键折叠/恢复。

#### ⚠ 警告

- 车辆行驶过程中，请勿折叠座椅靠背，否则会导致事故风险。
- 车辆行驶过程中，请勿乘坐在处于折叠位置的后排座椅上，否则会导致事故风险。
- 座椅靠背返回原位置时，确保座椅安全带从座椅靠背下方完全拉出。

### 多坐姿

使用车辆多坐姿功能，可方便您在上车、离车等不同的场景中快速切换成舒适的坐姿。多坐姿功能包括主驾坐姿和副驾坐姿。

#### 保存主驾多坐姿

您可将主驾座椅、外后视镜、方向盘的位置保存在中控屏主驾坐姿中。每个账号最多可保存三组不同的主驾坐姿。

#### ④ 方法

1. 您可通过座椅调节按键，将主驾座椅调节至合适位置（请参阅[调节前排座椅](#)）。
2. 设置完成后，在中控屏弹出的提示框内，点击其中一个坐姿图标，点击保存即可保存设定的座椅位置到当前坐姿下。
3. 您可调节外后视镜、方向盘至合适位置并保存到当前坐姿下（请参阅[调节外后视镜、调节方向盘位置](#)）。

#### 保存副驾多坐姿

您可将副驾座椅的位置保存在副驾屏副驾坐姿中。每个账号最多可保存三组不同的副驾坐姿。

#### ④ 方法

1. 您可通过座椅调节按键，将副驾座椅调节至合适位置（请参阅[调节前排座椅](#)）。
2. 设置完成后，在副驾屏弹出的提示框内，点击其中一个坐姿图标，点击保存即可保存设定的座椅位置到当前坐姿下。

### 使用主驾多坐姿

主驾坐姿可一键将主驾座椅、外后视镜、方向盘切换至合适的位置。

#### ④ 方法

1. 从中控屏顶部向下滑出控制中心，找到主驾坐姿快捷开关（请参阅[控制中心](#)）。

2. 点击其中一个坐姿图标，快速切换成合适的坐姿。

### 使用副驾多坐姿

副驾坐姿可一键将副驾座椅切换至合适的位置。

#### 📍 方法

1. 从副驾屏顶部向下滑出**控制中心**，找到**副驾坐姿快捷开关**（请参阅**副驾屏**）。
2. 点击其中一个坐姿图标，快速切换成合适的坐姿。

### 恢复多坐姿

当您的座椅调节为临时位置时，使用恢复功能，可将座椅恢复至当前坐姿上次保存的位置。

#### 📍 方法

- **恢复主驾座椅多坐姿：**主驾调节座椅，中控屏弹出提示框，点击**恢复至调节前**按钮，主驾座椅将恢复至当前坐姿上次保存的位置。
- **恢复副驾座椅多坐姿：**副驾调节座椅，弹出提示框，点击**恢复至调节前**按钮，副驾座椅将恢复至当前坐姿上次保存的位置。

### 语音调节多坐姿

您可以通过唤醒智慧语音快速调节座椅坐姿。

#### 📍 方法

唤醒智慧语音，说出您的指令，如：“保存副驾座椅”“副驾座椅切换到坐姿 1”“座椅恢复到记忆位置”“座椅调到最高”等。

#### 📍 提示



当屏幕弹出提示框时，您可以点击屏幕空白区域或等待数秒，提示框会自动消失，当前座椅位置不会保存。



### 座椅加热

若您的座椅支持加热功能，开启座椅加热，您可以在寒冷时感受座椅靠背和座垫的温暖。

#### 📍 方法

#### 通过中控屏调节

1. 在中控屏底部工具栏点击  或 ，进入座椅调节界面。点击**座椅加热**，进入座椅加热设置界面。

2. 点击界面中的座椅或座椅上的  开启座椅加热，座垫和靠背的温度可以独立调节，您可以通过左右滑动挡位指示图标或点击目标挡位来调节温度。点击**同步**，座垫和靠背的挡位将同步调节至当前两者中的最高挡位。
3. 点击界面中的座椅可查看当前座椅座垫和靠背的挡位状态；再次点击图标  可一键关闭对应座椅的加热功能。

#### 通过第二排座椅按键调节



#### 📍 方法

按下此按键可调节第二排座椅加热热量，依次为 1 挡、2 挡、3 挡或关闭。

#### 通过第三排座椅按键调节

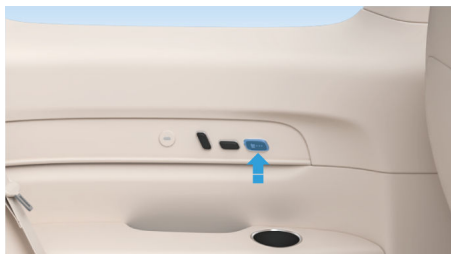

#### 📍 方法

按下此按键可调节第三排座椅加热热量，依次为 1 挡、2 挡、3 挡或关闭。

#### 📍 提示

- 当座垫和靠背温度同时调至最低挡时，座椅加热功能关闭。
- 开启座椅加热后，若您离开座椅 10 秒并关闭车门，将自动关闭对应座椅的加热功能。

#### ⚠️ 警告

- 建议不要长时间使用座椅加热，避免低温烫伤。





- 使用座椅加热前，请确认座垫处于干燥状态。座垫潮湿可能会导致座椅加热功能失效并加大灼伤的风险。
- 使用座椅加热时，请勿覆盖座垫、毯子等，避免损坏元件或引发安全隐患。

## 座椅通风

若您的座椅支持通风功能，开启座椅通风，您可以在炎热时感受座椅靠背和座垫的凉爽。

### ④ 方法

#### 通过中控屏调节

1. 在中控屏底部工具栏点击  或 ，进入座椅调节界面。点击**座椅通风**，进入座椅通风设置界面。
2. 点击界面中的座椅或座椅上的  开启座椅通风，座垫和靠背的风量可以独立调节，您可以通过左右滑动挡位指示图标或点击目标挡位来调节风量。点击**同步**，座垫和靠背的挡位将同步调节至当前两者中的最高挡位。
3. 点击界面中的座椅可查看当前座椅座垫和靠背的挡位状态；再次点击图标  可一键关闭对应座椅的通风功能。

#### 通过座椅按键调节



按下此按键可调节第二排座椅通风风速，依次为 1 挡、2 挡、3 挡或关闭。

### ① 提示





- 座椅加热和通风功能无法同时开启。
- 当座垫和靠背风量同时调至最低挡时，座椅通风功能关闭。
- 若您的座椅支持通风制冷，当座椅通风挡位到达二级风会开启制冷功能。
- 开启座椅通风后，若您离开座椅 10 秒并关闭车门，将自动关闭对应座椅的通风功能。

## 座椅按摩

若您的座椅支持按摩功能，开启座椅按摩，您可以在疲惫时感受座椅的按摩放松。

### ④ 方法

#### 通过中控屏调节

1. 在中控屏底部工具栏点击  或 ，进入座椅调节界面。点击**座椅按摩**，进入座椅按摩设置界面。
2. 点击界面中的座椅或座椅上的  开启座椅按摩，您可根据喜好选择设置座椅按摩模式。
3. 左右滑动挡位指示图标或点击目标挡位，可调节按摩挡位。
4. 点击界面中的座椅可查看当前座椅的按摩模式和挡位状态；再次点击图标  可一键关闭对应座椅的按摩功能。

#### 通过座椅按键调节



按下此按键可调节第二排座椅按摩强度，依次为 1 挡、2 挡、3 挡或关闭。

### ① 提示

- 座椅按摩在同一模式、同一强度下工作 15 分钟后会自动关闭。
- 开启座椅按摩后，若您离开座椅 10 秒并关闭车门，将自动关闭对应座椅的按摩功能。

## 方向盘

### 方向盘按键

您可以通过多功能方向盘按键方便、快捷地开启车内多种功能。

#### 按键功能介绍



<p>1 左滚轮</p>	<ul style="list-style-type: none"> <li>● 按压，开启/关闭辅助驾驶功能（请参阅辅助驾驶章节）。</li> <li>● 上下滚动，调节巡航车速。</li> <li>● 左右拨动，调节巡航车距。</li> <li>● <a href="#">调节外后视镜</a>。</li> </ul>
<p>2 仪表显示切换按键</p>	<p>短按，切换仪表显示屏左侧信息区域。</p>
<p>3 自定义按键</p>	<p>短按/长按，进入设置的自定义功能。</p>
<p>4 语音助手按键</p>	<p>按下，激活语音助手。</p>
<p>5 模式切换按键</p>	<p>短按，切换仪表显示屏右侧信息区域。</p>
<p>6 右滚轮</p>	<ul style="list-style-type: none"> <li>● 音乐模式：按下，播放/暂停；上下滚动，调节音量；左右拨动，上一首/下一首。</li> <li>● 蓝牙电话：挂断电话/接听电话。</li> <li>● 快速拍照：对内拍照、录像等。</li> <li>● <a href="#">调节外后视镜</a>。</li> <li>● <a href="#">调节方向盘</a>。</li> </ul>

## 方向盘自定义按键

### ④ 方法

在中控屏进入**设置 > 车辆控制 > 方向盘自定义按键**，可选择短按或长按需要开启的功能。



## 喇叭

### ④ 方法

按压方向盘中间的喇叭开关，喇叭将鸣响；松开喇叭开关后，喇叭停止鸣响。



## 调节方向盘位置

调节座椅并保持正确坐姿后，请确认方向盘位于舒适位置。

### 手动方向盘



### ④ 方法

1. 向下推动锁止手柄，解锁方向盘。
2. 将方向盘调节至适合您的位置。
3. 向上推动锁止手柄，将方向盘锁止到位。

4. 尝试向上、下、前和后移动方向盘，确保已经牢牢锁止方向盘。

### ⚠ 警告

- 车辆行驶时，严禁调节方向盘，为了避免危险驾驶和事故发生，仅车辆停止时才能调节方向盘。
- 如果在转向柱未牢固锁止的情况下驾车，可能使方向盘意外偏移，使您失去对车辆的控制。

## 电动方向盘

### ④ 方法

从中控屏顶部下滑出**控制中心**，点击**方向盘调节**，或在中控屏进入**设置 > 车辆控制 > 方向盘调节**，进入方向盘调节界面。



进入方向盘调节界面后，使用方向盘右滚轮，调节方向盘位置：

- 上下滚动方向盘右滚轮按键，调节方向盘高度。
- 左右拨动方向盘右滚轮按键，调节方向盘前后位置。

### ⚠ 警告



为了您的安全，车辆行驶时严禁调节方向盘位置，只有在车辆停止时才能调节方向盘位置。

## 电动方向盘记忆

电动方向盘具有记忆功能，方向盘位置调节后，车辆将自动保存调节后位置至当前主驾驶坐姿下，每组主驾驶坐姿可保存一组方向盘位置。

## 方向盘加热

### ④ 方法

1. 在中控屏底部工具栏点击  或 ，进入座椅调节界面。
2. 点击**座椅加热**，进入座椅加热设置界面。

3. 点击  开启方向盘加热，您可以通过左右滑动挡位来调节温度，再次按下图标可一键关闭方向盘加热。



#### 注意

- 请勿加装方向盘套，否则影响加热性能。
- 注意不要用硬物划伤方向盘表面。
- 如果方向盘表皮破损，请及时去鸿蒙智行授权用户中心检测功能或更换新方向盘。

## 后视镜

### 调节外后视镜

外后视镜对于行车安全来说至关重要，行车前请将外后视镜调节至合适位置，从而提高驾驶安全。您可以通过以下方式调节外后视镜。

### 自动调节外后视镜

车辆在驻车挡（P 挡）时，在调节主驾座椅位置后，踩下制动踏板，外后视镜会自动调节到合适角度，并覆盖原记忆位置。

### 电动调节外后视镜

#### ④ 方法

1. 通过以下任一方式进入外后视镜调节界面。
  - 从中控屏顶部下滑出控制中心，选择**后视镜调节**。若控制中心无**后视镜调节**选项，您可以通过点击屏幕左上角的**自定义**，将**后视镜调节**添加至控制中心。
  - 在中控屏进入**设置 > 车辆控制 > 后视镜**，点击**后视镜调节**开启外后视镜调节功能。



2. 使用方向盘左/右侧滚轮，分别调节左/右侧外后视镜角度至合适位置。



3. 通过以下任一方式退出调节页面，车辆自动保存调节后的外后视镜位置。
  - 点击屏幕空白处（后视镜调节提示框外其他区域）。
  - 点击中控屏工具栏 Home 键。
  - 从屏幕边缘侧滑返回。

#### ① 提示

每次调节完毕后，需主动退出调节界面，才会保存记忆调节后的外后视镜位置。

#### ⚠ 警告

请遵守下列注意事项，否则可能会导致车辆失控并引发事故，从而造成严重伤害甚至死亡。

- 驾驶前必须展开左侧和右侧外后视镜并进行适当调节。
- 驾驶过程中请勿调节后视镜。
- 请勿手动调节外后视镜镜面的上下左右方向，否则会导致外后视镜损坏及功能失效。
- 外后视镜中呈现的物象与实际物象略有差异，驾驶时要小心谨慎。

#### ⚠ 注意

当外后视镜被冰冻住，请勿调节外后视镜或用锋利的器具刮外后视镜上的冰，可使用外后视镜加热功能除去外后视镜表面的冰。然后再调节外后视镜。

### 外后视镜复位

若外后视镜因外力撞击出现反折的情况，可按以下方法进行复位。

- 手动复位

轻轻缓慢地向外后视镜折叠方向推动后视镜，复位成功时，可听到“啪”的一声。

- 电动复位

在中控屏点击**后视镜折叠**开关，后视镜开始进行自动回位，待后视镜停止运动后，观察后视镜是否复位成功（复位成功时，可听到“啪”的一声），若未完全复位，重复上述操作。若多次操作仍未复位成功，请联系鸿蒙智行授权用户中心。

### 外后视镜记忆

外后视镜具有记忆功能，外后视镜位置调节并保存后，车辆将自动更新调节后位置至当前主驾坐姿下，每组主驾坐姿可保存一组外后视镜位置。

### 折叠/展开外后视镜

您可以通过以下任一方式折叠/展开外后视镜：

## 📍 方法

- 从中控屏顶部下滑出**控制中心**，点击**后视镜折叠**，折叠外后视镜；再次点击，展开外后视镜。
- 在中控屏进入**设置 > 车辆控制**，点击**后视镜折叠**，折叠外后视镜；再次点击，展开外后视镜。

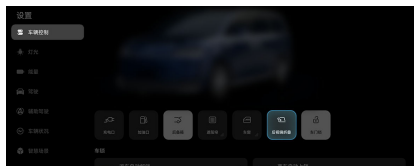

## ⚠️ 注意

- 请勿手动调节或折叠外后视镜，否则可能会导致外后视镜镜面损坏及功能失效。如果外后视镜镜面受外力（例如在调整车位时碰撞）而移动了位置，则必须以电动方式将外后视镜折叠或展开至正确位置后再正常使用。
- 如果需要清洗车辆，需先开启洗车模式根据提示折叠外后视镜，以避免损坏。

## 开启或关闭倒车自动下翻

### 📍 方法

在中控屏进入**设置 > 车辆控制 > 后视镜**，可开启或关闭**倒车自动下翻**。



## 调节外后视镜倒车自动下翻角度

### 📍 方法

1. 车辆启动后，在中控屏开启**倒车自动下翻**功能。
2. 踩下制动踏板，挂入 R 挡，外后视镜会自动下翻一定角度，如果当前角度无法满足您的视野要求，可按照下面的步骤调节：
  - a. 在中控屏 360° 全景环视的设置界面，选择**倒车后视镜角度调节**。

- b. 操作方向盘左滚轮或右滚轮可分别调节左右后视镜角度。

3. 调节完成后，退出 R 挡时，系统自动保存该下翻位置。

### ⓘ 提示

此功能不支持在辅助驾驶场景下使用。

### ⚠️ 警告

- 调节时请观察周围环境确保安全。
- 调节时请全程踩下制动踏板，避免车辆倒车发生危险。

## 开启或关闭锁车自动折叠

### 📍 方法

在中控屏进入**设置 > 车辆控制 > 后视镜**，开启或关闭**锁车自动折叠**。

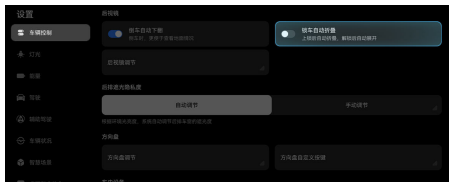

**折叠：**车辆锁止时，外后视镜自动折叠。

**展开：**车辆解锁时，外后视镜自动展开。

### ⓘ 提示

- 通过中控屏折叠外后视镜后，解锁车辆时，不会自动展开外后视镜。如果需要展开外后视镜，在中控屏上点击**后视镜折叠开关**。
- 如果使用 APA/RPA 泊入，遇到窄车位时会触发外后视镜自动折叠，下次解锁车辆时，不会自动展开外后视镜。如果需要展开外后视镜，在中控屏上点击**后视镜折叠开关**。
- 在冬天或温度较低的环境下，建议关闭外后视镜**锁车自动折叠**功能，防止外后视镜被冻住而无法展开。
- 因视野要求，左、右外后视镜的折叠角度不一致，故外后视镜在自动折叠时，左右不同步，属正常现象。
- 折叠/展开外后视镜时，请确认外后视镜周围无障碍物，以防刮擦外后视镜。

## 外后视镜加热

使用外后视镜加热功能，可以快速消除外后视镜表面的霜、雾气和水渍等，改善后方视野，提高行驶安全性。

### ④ 方法

请在中控屏底部点击 ，进入空调界面，点击后除霜及外后视镜加热按键，开启或关闭后除霜及外后视镜加热功能。



### ① 提示

外后视镜加热约 15 分钟后会自动关闭。

## 调节内后视镜

您可以根据自身情况调节内后视镜角度，方便查看后方交通情况。

### 自动防眩目内后视镜

车辆配备的内后视镜具有自动防眩目功能，后方强光（如后车远光灯）照射到内后视镜时，内后视镜会自动将镜面颜色调暗，进而减小强光对驾驶员的影响。



## 手动调节内后视镜

### ④ 方法

1. 调节驾驶员座椅至合适位置。
2. 调节内后视镜，使驾驶员可以通过内后视镜观察到车辆后方路况。

### ⚠ 警告

驾驶过程中请勿调节后视镜位置，否则可能因操控失误而引发事故，从而造成严重伤害甚至死亡。

## 流媒体内后视镜（若配备）

流媒体后视镜功能是通过高清后视摄像头对车辆后方环境进行拍摄，并将图像实时呈现在车内后视镜的显示屏上，极大增加了驾驶员的可视视角，也可避免因后窗雨雾、灰尘等导致无法看清车辆后方环境的危险。

### ④ 方法

您可以通过车内后视镜后方按键对流媒体后视镜功能进行设置：

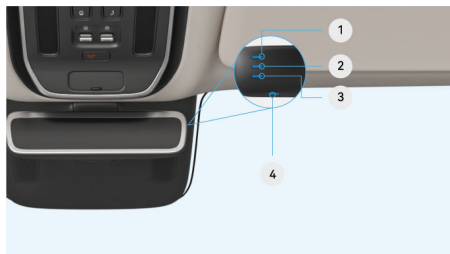

- 1 方向键（向上调节）
- 2 功能键
- 3 方向键（向下调节）
- 4 开关键

### 开启或关闭流媒体后视镜

按压开关键，关闭流媒体后视镜功能，此时内后视镜为普通后视镜状态，再次按压开关键，重新开启流媒体后视镜功能。

### 调节视野

调节视野是通过调整摄像头拍摄画面的视野，将流媒体后视镜的显示视野调整至适合驾驶员习惯的角度，方便驾驶员观察后方路况。

按压功能键进入功能界面，连续按压功能键选择视野调节功能：

- 按压方向键 **1**，放大视野。
- 按压方向键 **3**，缩小视野。

### 调节视角

调节视角是通过调整摄像头拍摄画面的上下角度，将流媒体后视镜的显示视角调整至适合驾驶员习惯的角度，方便驾驶员观察后方路况。

按压功能键进入功能界面，连续按压功能键选择视角调节功能：

- 按压方向键 ①，向上调节视角。
- 按压方向键 ③，向下调节视角。

### 调节亮度

当系统自动调节屏幕背光亮度后，驾驶员仍可以手动增加或者降低屏幕背光亮度。

按压功能键进入功能界面，连续按压功能键选择亮度调节功能：

- 按压方向键 ①，调高亮度。
- 按压方向键 ③，调低亮度。

### 恢复默认出厂设置

按压任意功能键进入功能界面后，同时长按方向键 ① 和方向键 ③，切换至恢复默认出厂设置界面，按压方向键 ① 恢复流媒体后视镜默认出厂设置；按压方向键 ③ 取消恢复流媒体后视镜默认出厂设置。

#### 提示

应保持后视摄像头清洁，若有污物应及时处理。

#### 注意

- 设置流媒体内后视镜时，请垂直按压设置按键，以免按压无响应；请勿用力过大，避免按键或相关部件损坏。
- 为保证亮度调节和防眩目功能正常工作，请勿遮挡或覆盖光线传感器。

#### 警告

- 流媒体内后视镜仅是一种辅助工具，不能代替驾驶员对外界情况的判断。
- 驾驶中请勿调节流媒体影像设置，否则可能因操作失误造成事故。

## 空调

### 使用空调

在空调设置界面，您可以轻松调节温度、风量和出风模式等，为您和家人朋友带来全身心的舒适体验。

### 调节前排空调

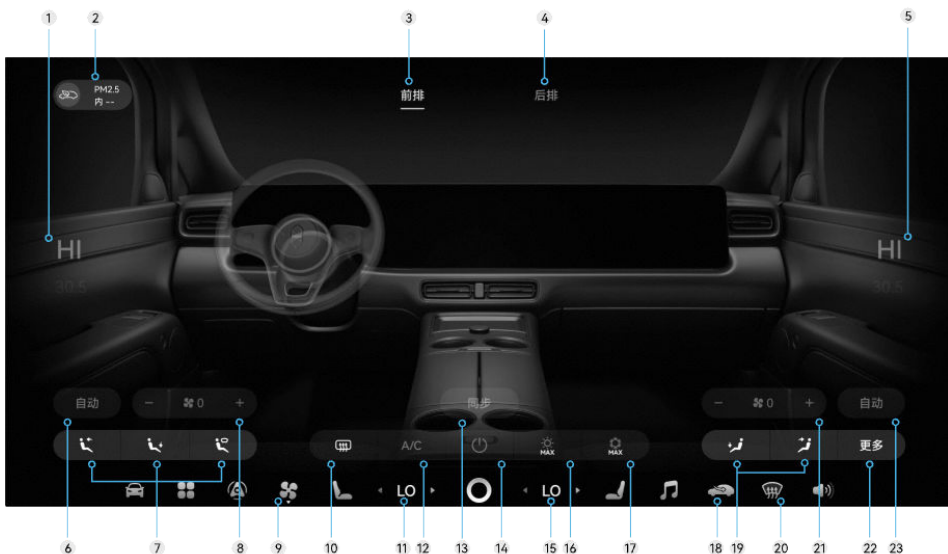

开关空调	14	进入空调界面后，可点击  开启或关闭空调。
	9	长按  一键开启或关闭空调，点击可展开或收起空调界面。
前排空调按钮	3	点击可切换至前排空调界面。
后排空调按钮	4	点击可切换至后排空调界面。
调节温度	1	上下滑动调节主驾侧温度。
	5	上下滑动调节副驾侧温度。
	11	点击两侧按钮调节主驾侧温度。
	15	点击两侧按钮调节副驾侧温度。
	13	<p>点击可开启或关闭<b>温度同步</b>。</p> <ul style="list-style-type: none"> <li>打开前排空调后，开启<b>温度同步</b>开关，副驾温度将同步主驾温度。</li> <li>打开前后排空调后，开启<b>温度同步</b>开关，全车温度将同步主驾温度。</li> </ul>

调节风量	8	点击两侧按钮调节主驾风量。
	21	点击两侧按钮调节副驾风量。
调节风向	7	主驾侧风向调节，可选择 <b>吹面模式</b> 、 <b>吹脚模式</b> 、 <b>吹窗模式</b> 自由组合
	19	副驾侧风向调节，可选择 <b>吹面模式</b> 、 <b>吹脚模式</b> 自由组合，若两个模式都不选择，则副驾出风关闭。
极速制热/制冷	16	在寒冷的天气，您可以开启 <b>极速制热模式</b> ，以迅速提升车内温度。系统将自动执行以下操作：启动前后排空调，开启 <b>A/C</b> ，调整出风模式为 <b>吹脚模式</b> ，同时温度调至最高（Hi）、风量调至最大。若车外温度 $\leq -10^{\circ}\text{C}$ ，系统会自动启动增程器进行辅热。当车内温度达到您期望的舒适水平时，您可以主动关闭 <b>极速制热模式</b> 。
	17	在炎热的天气，您可以开启 <b>极速制冷模式</b> ，以迅速降低车内温度。系统将自动执行以下操作：启动前后排空调，开启 <b>A/C</b> ，调整出风模式为 <b>吹面模式</b> ，同时温度调至最低（Lo）、风量调至最大。当车内温度达到您期望的舒适水平时，您可以主动关闭 <b>极速制冷模式</b> 。
切换内、外循环	18	<p>循环模式包括<b>内循环</b>、<b>外循环</b>、<b>自动循环</b>。</p> <p><b>内循环</b>：在车外空气质量不佳时，您可以开启<b>内循环模式</b>。系统将阻止外部的灰尘和有害气体进入，确保车内空气持续流通。</p> <p><b>外循环</b>：在车外空气质量良好时，您可以开启<b>外循环模式</b>。系统将自动引入车外的新鲜空气进入车内，改善车内的空气质量。</p> <p><b>自动循环</b>：开启自动循环模式后，系统会根据环境自动控制内外循环，当系统检测到车外空气质量差等场景时，会自动切换内循环保证车内空气质量。</p>
除霜、除雾 后视镜加热	10	开启或关闭后风挡玻璃除霜、除雾，以及外后视镜加热功能。
	20	开启或关闭前风挡以及前侧窗玻璃的除霜、除雾功能。当检测到前风挡玻璃内侧容易起雾时，系统也会自动进行除雾，以保证前风挡玻璃视野清晰。
自动模式	6	点击可开启或关闭主驾 <b>自动模式</b> ，建议使用自动模式制热/制冷。自动模式时，系统会自动调节 <b>A/C</b> 、风量、出风模式等，使车内快速达到并保持在设定的温度。功能开启后若手动调节 <b>A/C</b> 、风量、出风模式等，则退出自动模式。
	23	点击可开启或关闭副驾 <b>自动模式</b> ，建议使用自动模式制热/制冷。自动模式时，系统会自动调节 <b>A/C</b> 、风量、出风模式等，使车内快速达到并保持在设定的温度。功能开启后若手动调节 <b>A/C</b> 、风量、出风模式等，则退出自动模式。

<p style="text-align: center;"><b>空气质量</b></p>	2	<p>显示当前车内 PM2.5 浓度值，点击可查看车内和车外的空气质量信息，也可开启或关闭<b>制氧机</b>（若您的车辆已配备制氧机）、<b>负氧离子净化</b>、<b>消毒杀菌</b>。</p> <ul style="list-style-type: none"> <li>● <b>制氧机</b>：开启后，您可以根据需要设置制氧模式、出氧方式、鼻吸口制氧流量和定时工作。</li> <li>● <b>负氧离子净化</b>：开启后，可以降低车内 PM2.5。</li> <li>● <b>消毒杀菌</b>：开启后，可以减少车内有害微生物。</li> </ul>
<p style="text-align: center;"><b>空气调节装置、通风</b></p>	12	<p><b>A/C</b> 代表空气调节装置；制冷和制热都需要打开 <b>A/C</b>，若关闭 <b>A/C</b>，则为通风。</p>
<p style="text-align: center;"><b>更多</b></p>	22	<p>可选择开启<b>智能温区模式</b>、<b>驻车通风模式</b>、<b>自动除雾模式</b>。</p> <ul style="list-style-type: none"> <li>● <b>智能温区模式</b>：当检测到副驾或后排没人，且车内温度在相对舒适区间时，智能关闭对应区域出风，可节省空调能耗 20%~30%。</li> <li>● <b>驻车通风模式</b>：闭锁车辆后，可在一段时间内启动通风，有效降低车内温度，优化车内空气质量。</li> <li>● <b>自动除雾模式</b>：开启后，当系统检测到车内容易起雾时，会自动进行除雾。</li> </ul>

## 调节后排空调 在中控屏调节



开关空调	6	开启或关闭后排空调。
调节温度	1	上下滑动调节左后排温度。
	2	上下滑动调节右后排温度。
调节风向	3	后排风向调节，可选择吹面模式、吹脚模式自由组合，若两个模式都不选择，则后排出风关闭。
调节风量	4	左右滑动滑条或点击两侧  调节风量。
自动模式	5	点击可开启或关闭自动模式，建议使用自动模式制热/制冷。自动模式时，系统会自动调节 A/C、风量、出风模式等，使车内快速达到并保持在设定的温度。功能开启后若手动调节 A/C、风量、出风模式等，则退出到半自动模式。

## 远程控制空调

您可以提前使用手机或手表远程开启空调，使您在进入座舱时有一个温暖的环境。

- 在手机鸿蒙智行 > 爱车页面，点击空调进入智能空调界面，点击**打开空调**，输入安全码，设置温度后可远程开启制热/制冷；也可以点击**速热**或**速冷**按钮，快速制热/制冷。
- 在手表鸿蒙智行 > 车辆控制页面，点击**打开空调**，输入安全码，设置温度后可远程开启制热/制冷。

## 其他

### 空调自干燥

用户锁车后，当系统监测空调区湿度偏高，会自动开启空调鼓风机运行数分钟，以确保空调系统干燥，减少空调箱异味的风险。

### 空调节能模式

空调支持节能模式，当用户设置驾驶模式为节能模式时，空调系统将会联动进入节能模式，此时空调系统会自动调整控温目标等措施，运行在更节能的状态。

## 车外灯

### 智能车外灯照明

在夜间或光线不足时，为车辆行驶提供照明。

### 开启和关闭车外灯

#### 📍 方法

- 从中控屏顶部下滑出控制中心，点击各灯光控制按键来控制灯光。
- 在中控屏进入设置 > 灯光 > 车外灯光，点击各灯光控制按键来控制灯光。



**关闭：**关闭所有车外灯。

**📶：**开启或关闭位置灯。开启时，仪表显示屏上的位置灯指示灯“📶”点亮。牌照灯也会同时开启或关闭。

**📶：**开启或关闭近光灯。开启时，仪表显示屏上的近光灯指示灯“📶”点亮。位置灯、牌照灯也会同时开启或关闭。

**自动：**车辆会根据环境光线自动开启或关闭车外灯。

**后雾灯：**开启或关闭后雾灯。开启时，仪表显示屏上的后雾灯指示灯“📶”点亮。近光灯也会同时开启。

#### ⚠️ 注意

开启前照灯时，需保持其表面洁净，避免异物、厚灰等污染物附着，或有其他物品（如车衣等）遮挡，以防损坏。

### 开启或关闭远光灯



#### 📍 方法

- 开启：开启近光灯后，向前推动组合拨杆，开启远光灯，仪表显示屏上的远光灯指示灯“📶”点亮；向后拉动组合控制拨杆并松开，即可实现远光灯闪烁一次。
- 关闭：开启远光灯状态下，向前推动或向后回拉一下组合拨杆，均可关闭远光灯。仪表显示屏上的远光灯指示灯“📶”熄灭。

#### ⚠️ 注意

为了您和他人的行车安全，夜间会车时请将前照灯调整为近光状态。

#### 📍 提示

- 开启近光灯时，才可开启远光灯。
- 车外灯可能会因温度和湿度的变化而起雾，打开车灯行驶一段时间之后水雾会消散。使用一段时间后雾气无消散或加重趋势（水珠、流挂），请到鸿蒙智行授权用户中心检查。

### 远光灯智能调节

当车辆行驶在昏暗的道路上时，远光灯智能调节功能可以根据前方是否存在车辆来开启或关闭远光灯。

#### 功能介绍

远光灯智能调节系统利用摄像头等传感器检测车辆前方的车辆。当车辆行驶在光线昏暗的道路上时，远光灯智能调节系统会在检测到前方存在车辆时切换为近光灯，否则切换为远光灯。驾驶员可以在无路灯（或有路灯但灯光昏暗）的夜间乡村道路、高速公路等场景使用远光灯智能调节功能。远光灯智能调节默认开启。

驾驶员开启远光灯智能调节开关后，车辆会在满足以下全部条件时，激活远光灯智能调节功能：

- 车辆已上电。
- 将车灯挡位设置为**自动**（请参阅**开启和关闭车外灯**）。
- 车速高于 30 公里/小时。
- 道路光线昏暗。

### 提示

- 激活远光灯智能调节功能后，驾驶员仍可通过组合拨杆手动调节远/近光灯。
- 激活远光灯智能调节后，车辆会在光线昏暗且前方无车辆时切换为远光灯，在道路光线充足或前方存在车辆时切换为近光灯。两次灯光切换间至少间隔 3 秒。
- 激活远光灯智能调节功能后，若车速降低到 15 公里/小时以下，则远光灯智能调节功能会暂时进入待机状态，即远光灯智能调节系统不再辅助控制切换远/近光灯。待机后，远光灯智能调节功能会在重新满足激活条件时重新激活。
- 激活远光灯智能调节后，在夜晚非跟车会车场景下，车辆进出隧道前会打开远光灯并持续一段时间。

## 功能设置

### 方法

在中控屏进入**设置 > 灯光 > 车外灯光**，开启**远光灯智能调节开关**。



### 提示

车辆每次下电重新上电后，中控屏远光灯智能调节记忆上一次下电前设置。

## 局限性

远光灯智能调节是一项辅助功能，无法应对所有交通、天气、能见度、道路和车辆状况。遇到（但不限于）以下场景时，远光灯智能调节及其相关功能还存在（但不限于）以下可能工作不当的场景：

- 前方道路存在强眩光，例如对向大货车的远光灯、杂光（例如路口交通信号灯、电子眼抓拍灯）、远处村庄或厂房的灯光等。
- 前方或邻近道路上存在行人或未开启骑行两轮车尾灯的骑行者。
- 附近存在标志牌等反光物。
- 对向车辆的车灯被篱笆、灌木、隔离带等障碍物遮挡。
- 在山顶或道路坑洼处行驶。
- 前方存在单点光源，且在毫米波雷达探测范围外。
- **ADS 通用局限性**中提到的场景。
- ADS 发生故障需要维修。

## 警告

- 远光灯智能调节可能错误判断前方道路的照明状态，不能完全取代驾乘人员的目视判断。驾驶员应根据当前照明、能见度和交通状况判断是否使用远光灯智能调节，必要时手动调节车辆照明。
- 驾驶员应始终对确保车辆安全驾驶承担最终责任，并遵守适用的法律和道路交通规则。
- 驾驶员应始终手握方向盘，保持对车辆的控制，并保持警惕，密切注意车机相关功能状态的提示和周围可能的各种危险情形，必要时及时人工干预或接管车辆（例如适当减速、制动、转向等），确保安全驾驶。违反上述操作会影响驾驶员的安全驾驶，可能会引发事故，甚至导致财产损毁、人身伤亡。

## 近光灯智能调节

当车辆行驶在道路上时，近光灯智能调节功能可以根据道路环境自动调节近光灯。

## 开启或关闭近光灯智能调节

### 方法

在中控屏进入**设置 > 灯光 > 车外灯光**，开启或关闭**近光灯智能调节开关**。



## 迎宾照地灯

迎宾照地灯位于外后视镜底部，会在地面投射迎宾图案。解锁车辆，迎宾照地灯点亮，约 30 秒后熄灭。闭锁车辆，迎宾照地灯熄灭。

## 智能交互式侧门光毯

若您的车辆配备智能交互式侧门光毯，可提供照明、智能交互、主动迎宾等功能效果，适用于多种用车场景。解锁车辆，侧门光毯启动迎宾，在默认状态下静止，在光毯范围内检测到用户则可进行互动迎宾。



### 开启或关闭智能交互式侧门光毯

#### ④ 方法

- 在中控屏进入设置 > 灯光 > 车外灯光 > 迎宾灯效 > 车侧灯效，点击灯效开关，开启或关闭侧门光毯互动效果。



- 唤醒智能语音，说出您的指令，如：“打开车侧灯效”“关闭车侧灯效”。

#### ① 提示

- 满足以下任一条件，智能交互式侧门光毯将自动退出：
  - 连续工作超过 3 分钟。
  - 闭锁车辆。
  - 关闭第二排侧门。
- 投影清晰度下降时，可使用高压水枪清洁。
- 投射图案受车辆高度、地面平整度影响。

## 智能车外灯投影

### 智能车外灯投影简介

若您的车辆配备智能车外灯投影功能，可提供数字照明、智能交互、个性娱乐等丰富应用场景。

场景类型	应用场景
数字照明	<ul style="list-style-type: none"> <li>近光增强</li> <li>远光增强</li> </ul>
智能交互	<ul style="list-style-type: none"> <li>示宽辅助投影</li> <li>照明光毯</li> <li>泊车灯语</li> <li>礼让行人灯语</li> <li>临停灯语</li> </ul>
个性娱乐	<ul style="list-style-type: none"> <li>大灯投影               <ul style="list-style-type: none"> <li>超近场迎宾</li> <li>互动迎宾</li> </ul> </li> <li>视频投影</li> </ul>

#### ① 提示

- 最终投影效果以实际为准。
- 为了保证投射到地面和墙面的图像清晰度高和无畸变，需要约束地面和墙面的平整度与反光要求：
  - 显示区域无明显的凹凸，不能为砂石道路、比利时路这样的不平路面。
  - 显示区域为漫反射路面，无水渍，不能为环氧地坪等光滑镜面，不能为 ABS 路。
  - 显示区域无明显的凹凸，单色（无背景图像干扰）。
  - 显示区域为漫反射墙面，不能为玻璃或镜面。

### 近光增强

根据车身姿态自动调整灯光照射位置，补充传统近光盲区，近光视野更明亮。近光增强随着整车近光灯一起开启或关闭。



### 远光增强

增强远光照明，辅助安全驾驶。远光增强随整车远光灯一起开启或关闭。



### 示宽辅助投影

车前显性示宽提示，窄道居中辅助安全行驶。



### 开启或关闭示宽辅助投影

您可以通过以下任一方式开启或关闭示宽辅助投影功能。

#### ④ 方法

- 唤醒智慧语音，说出您的指令，如：“打开示宽辅助投影”“关闭示宽辅助投影”。
- 在中控屏进入设置 > 灯光 > 车外灯光 > 智慧灯光，点击示宽辅助投影开关，开启或关闭示宽辅助投影功能。



- 可设置方向盘上的自定义按键快捷打开该功能。在中控屏进入设置 > 车辆控制 > 方向盘自定义按键，点击短按或长按选择示宽辅助投影。设置完成后，短按或长按方向盘自定义键 ☆，开启示宽辅助投影功能，再次短按或长按方向盘自定义键 ☆ 关闭示宽辅助投影功能。



### 照明光毯

随当前行驶的车道趋势，在车前投射矩形光毯增强照明，辅助车辆安全行驶。



### 开启或关闭照明光毯

您可以通过以下任一方式开启或关闭照明光毯功能。

#### ④ 方法

- 唤醒智慧语音，说出您的指令，如：“打开照明光毯”“关闭照明光毯”。
- 在中控屏进入设置 > 灯光 > 车外灯光 > 智慧灯光，点击照明光毯开关，开启或关闭照明光毯功能。



### 提示

当**照明光毯**开关是开启状态时，开启近光灯后会根据车速情况自动开启或关闭照明光毯。若近光灯是关闭状态，照明光毯不会开启。

### 泊车灯语

泊车代驾（VPD）召唤车辆或将车辆泊入车位的过程中，通过投影灯效与周边行人、车辆交互，展示车辆意图，满足多元化行车交互需求。



### 泊出/泊入/临停灯语

#### 泊出灯语

当驾驶员不在车上，召唤车辆从车位泊出的过程中，智能车外灯所投射的灯语。

#### 方法

1. 泊出准备完成，投射**泊车准备**，提示周围车辆或行人注意避让。



2. 用户在手机上设置目的地后，投射方向标识，车辆泊出车位。



3. 行驶过程中，投射行驶方向标识，提高通行效率。



4. 若遇到其他车辆或行人通行时，会驻车礼让，并投射**避让中**，引导车辆或行人安全通过。



5. 车辆到达用户指定的目的地后，投射**召唤完成**。



6. 召唤完成后，若车辆未解锁，则投射**停车等待**，提示周围行人或车辆绕行。



7. 车辆解锁后，投射**迎宾灯效**。光影接驾，彰显尊贵车主仪式感。



### 泊入灯语

驾驶员已下车，选择一个车位后，车辆泊入车位的过程中，智能车外灯所投射的灯语。

#### ④ 方法

1. 泊入准备完成，投射**泊车准备**，提示周围车辆或行人注意。



2. 用户在手机上设置目的地后，车辆驶离，行驶过程中投射行驶方向标识，提高通行效率。



3. 若遇到其他车辆或行人通行时，会驻车礼让，并投射**避让中**，引导车辆或行人安全通过。



4. 泊入车位后，投射**泊车完成**，车辆自动下电，并告知用户已成功泊入。



### 临停灯语

泊出或泊入过程中若车辆状态发生异常，导致临时停车，会投射**临停注意**，示意本车状态异常，引导其他车辆或行人绕行。



### 礼让行人灯语

车辆行驶途中遇行人通行，在车前投射礼让行图案，示意行人可以安全通过。提高通行效率，辅助车辆安全行驶。

#### 辅助驾驶时的投影图：

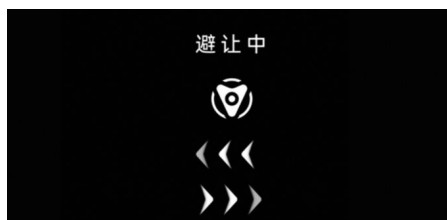

#### 人驾时的投影图：



#### 开启或关闭礼让行人灯语

## ④ 方法

- 激活辅助驾驶时，车辆在夜晚无斑马线的路口遇行人通行，将自动开启/关闭投影。
- 人驾时，可点击开关手动开启/关闭投影。在中控屏进入设置 > 灯光 > 车外灯光 > 智慧灯光，点击礼让行人灯语开关，开启或关闭礼让行人灯语功能。



### 临停灯语

在车前投影临时停车灯语，与周边人车交互，展示车辆意图。

临停灯语：



后门开门智能灯语：



开启或关闭临停灯语

## ④ 方法

在中控屏进入设置 > 灯光 > 车外灯光 > 智慧灯光。

- 点击临停灯语开关，开启或关闭临停灯语功能。
- 点击后门开门智能灯语开关，开启或关闭后门开门智能灯语功能。



### 大灯投影

#### 超近场迎宾

业界首创超近场迎宾，光影接驾，彰显车主尊贵仪式感。开启功能后，车辆解锁自动触发大灯投影，打开车门自动停止播放。



#### 互动迎宾

业界首创互动迎宾，跟随用户步伐，投影迎宾灯效，彰显尊贵车主仪式感。开启功能后，用户进入互动区域，自动触发迎宾效果，互动超时或打开车门自动停止投影。

#### ④ 提示

需满足以下条件，才能触发互动迎宾：

1. 选择带有 LIVE 标识的投影效果。
2. 携带遥控钥匙或解锁车辆后，在车前 3.5 米 ~ 7 米的互动区域与投影互动。

#### 开启或关闭大灯投影

#### ④ 方法

1. 在中控屏进入设置 > 灯光 > 车外灯光 > 智慧灯光 > 迎宾灯效。



2. 点击开启或关闭大灯投影功能。
3. 按需选择投影效果。

## 视频投影

在车外墙面进行视频类内容的投影，营造户外个性化影音娱乐氛围。



### 提示

视频投影场景的车灯清洁度要求及场地环境要求：

- 请保持大灯外面罩的清洁。
- 请选择平整的投影面和亮度较低的环境。
- 建议车辆正对投影面停泊，车头与投影面距离 7 米左右。
- 推荐在车前附近区域观看，观影点离投影面 5 米以上。
- 车辆支持通过空气悬挂调节投影画幅高度，请选取合适的观影高度。
- 建议视频分辨率不低于 1080P，字体大小适中。
- 建议开启车窗/车门，投影时需要车内音响设备配合，以达到最佳视听效果。

### 注意

请确保车辆尾部及底部无杂草等可燃物，避免因尾气温度较高引燃可燃物。

## 开启或关闭视频投影

### 开启视频投影

### 方法

车辆处于 P 挡时，在中控屏打开任一视频或 K 歌应用，点开想要投影的页面，三指上滑，点击**开始投影**。

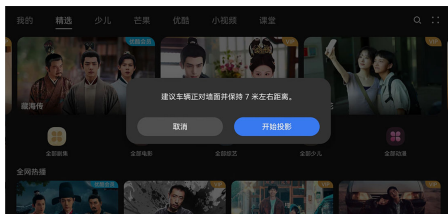

## 关闭视频投影

### 方法

在中控屏**应用中心**点击当前正在投影的视频或 K 歌应用，可关闭视频投影。



### 提示

以下场景会退出投影：

- 使用视频投影功能时，车辆须处于 P 挡，若切换到其他挡位会退出投影。
- 使用视频投影过程中，可使用远光灯、近光灯、雾灯等基础功能，若使用其他应用场景，如：示宽光毯等，会退出投影。

以下场景会暂停投影：

使用视频投影功能时，若在任一车内屏上打开其他应用并播放有声视频，智能车外灯会暂停投影。当其他应用退出播放，则会恢复投影。

## 转向灯

转向灯用来提示其他道路交通参与者，本车即将改变行驶方向。

## 开启转向灯



- 向下/向上轻轻拨动组合拨杆，组合拨杆自动回位，左/右转向灯闪烁 3 次，同时仪表显示屏中的左/右转向指示灯闪烁 3 次。
- 向下/上拨动组合拨杆到底，松手后组合拨杆自动回位，左/右转向灯持续闪烁，同时仪表显示屏中的左/右转向指示灯持续闪烁；若要关闭转向灯需要轻拨一下组合拨杆（向上/向下均可）或将方向盘回正。

### 提示

如果方向盘回正时转向灯未自动关闭，需您手动拨动组合拨杆使其关闭。

## 转向灯智能关闭

使用转向灯智能关闭功能，当您手动开启转向灯且车辆驶入新的车道后，转向灯自动熄灭。

### 方法

在中控屏进入设置 > 灯光 > 车外灯光，点击转向灯智能关闭开启或关闭转向灯智能关闭功能。

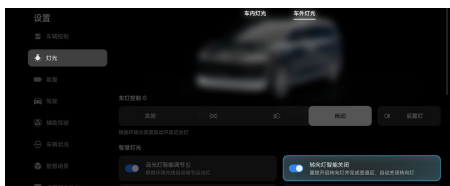

## 局限性

转向灯智能关闭是一项辅助功能，无法应对所有交通、天气、能见度、道路和车辆状况。遇到（但不限于）以下场景时，转向灯智能关闭功能还存在（但不限于）以下可能工作不当的场景：

- 小幅度微调车道、短暂压线行驶时。
- 无车道标线、路面磨损、强光 / 逆光、雨雪雾沙尘等恶劣天气。

- 在弯道急、临时避让、辅路 / 无标线小路行驶时。
- ADS 通用局限性中提到的场景。

### 注意

前视行车摄像头及毫米波雷达感应区域，请勿遮挡、贴膜、改装或沾染污渍，否则会影响转向灯智能关闭功能正常工作。

## 危险警告灯

当遇事故、恶劣天气或车辆发生故障等紧急情况，请您打开危险警告灯，以提醒其他道路交通参与者。

## 开启或关闭危险警告灯



### 方法

按下危险警告灯按键，即可开启危险警告灯，同时仪表显示屏中的转向指示灯和全车转向灯开始闪烁；再次按下危险警告灯按键，即可关闭。

### 提示

- 车辆发生碰撞后，危险警告灯自动开启，开启后 5 秒内危险警告灯不可关闭。
- 当车速大于 50 公里/小时紧急制动，防抱死制动系统（ABS）工作时，危险警告灯自动开启。

## 位置灯

位置灯的作用是指示车辆的轮廓大小，便于前后车在光线昏暗的环境里分辨本车的大小和位置。

## 开启或关闭位置灯

### 方法

从中控屏顶部下滑出控制中心或在中控屏进入设置 > 灯光 > 车外灯光，点击位置灯按钮可开启或关闭位置灯。



## 天际线灯效

在白天或光线强烈情况下可开启天际线灯效功能，便于让其他道路交通参与者注意到本车，从而提高行车安全。

### 开启或关闭天际线灯效

#### 方法

在中控屏进入**设置 > 灯光 > 车外灯光**，点击**天际线灯效**开启或关闭天际线灯效。



## 雾灯

在雾天、雪天、雨天等能见度较低的环境中，后雾灯便于后方车辆或行人发现本车。

### 开启或关闭后雾灯

#### 方法

- 从中控屏顶部下滑出**控制中心**，点击**后雾灯**，可开启或关闭后雾灯。
- 在中控屏进入**设置 > 灯光 > 车外灯光**，点击**后雾灯**，可开启或关闭后雾灯。

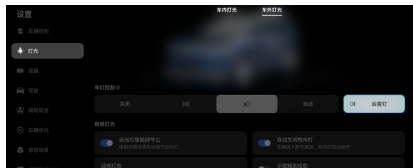

开启或关闭后雾灯时，仪表显示屏上的后雾灯指示灯会相应点亮或熄灭。后雾灯开启的同时，近光灯也会同时开启。

## 大灯延时关闭

使用大灯延时关闭功能，您可以在光线较暗的环境或夜晚离车时，延长车辆近光灯和位置灯

照明时间，在离开车辆的途中利用灯光看清回家的路。

#### 方法

在中控屏进入**设置 > 灯光 > 车外灯光**，在**大灯延时关闭**设置锁车后灯光持续亮起的时长。

#### 提示

- 功能开启后，闭锁时前大灯将熄灭 2 秒提示您锁车成功，然后再次点亮，为您照亮回家的路。
- 功能关闭后，闭锁时前大灯将直接熄灭。

## 车内灯

### 智能氛围灯

开启智能氛围灯，您可以选择不同主题的灯光，也可以体验随着音乐节奏变化的灯光效果，尽享车内愉悦氛围。

### 开启或关闭氛围灯

#### 方法

可以通过以下方式开启或关闭氛围灯：

- 从中控屏顶部下滑出控制中心，点击氛围灯，开启或关闭氛围灯。

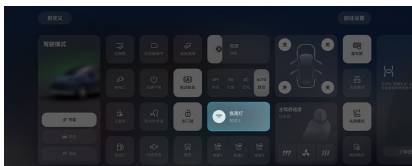

- 在中控屏进入设置 > 灯光，在氛围灯控制界面，点击**打开氛围灯**开启氛围灯，点击**关闭氛围灯**关闭氛围灯。



### 设置氛围灯

#### 方法

开启氛围灯后，您可以根据喜好设置氛围灯：

- **自定义**：拖动或点击颜色块上的不同位置，选择心仪的氛围灯颜色；拖动亮度条，调节氛围灯的亮度。
- **主题**：选择您心仪的主题。
- **灯光效果**：可设置为**音乐律动**或**光随影动**。

#### 提示

音乐律动模式下，氛围灯亮度无法手动调节。

### 设置场景灯效

您可以设置不同场景下的氛围灯提示效果，在进行对应的操作时会有氛围灯灯效显示。

#### 方法

在中控屏进入**设置 > 灯光 > 车内灯光**，开启**场景灯效**，在相应场景下，点亮氛围灯。



- **智慧语音**：语音对话时，追踪对话的位置与状态，呈现不同的氛围灯灯效。
- **开门预警**：打开车门后，当检测到后方有来车时，氛围灯闪烁以示提醒。
- **驾驶模式切换**：切换驾驶模式时，全车氛围灯自动变换颜色。

#### 提示

将驾驶模式切换到节能模式时，氛围灯和场景灯效自动关闭。

### 车内照明灯

车内光线不足时，车内照明灯能给车内驾乘人员提供适当的环境照明或阅读照明，同时不影响驾驶员的正常驾驶。

### 前车内照明灯

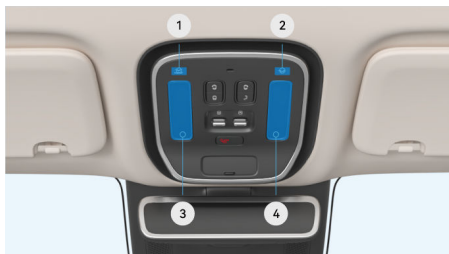

#### 方法

- 1 触摸该区域，开启或关闭前排车内照明灯。
- 2 触摸该区域，开启或关闭所有车内照明灯。
- 3 触摸该区域，开启或关闭前排左侧照明灯。
- 4 触摸该区域，开启或关闭前排右侧照明灯。

### 提示

前车内照明灯开启时，长按前车内照明灯可以调节前车内照明灯的亮度。

### 后车内照明灯

第二排照明灯：



第三排照明灯：

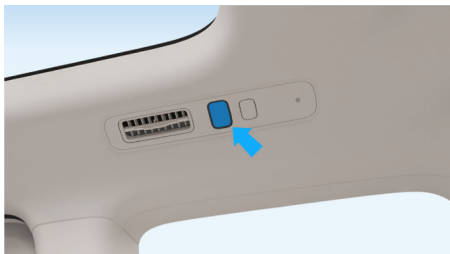

### 方法

触摸后车内照明灯区域（第二排/第三排）可开启对应后车内照明灯，再次触摸即可关闭。

### 提示

后车内照明灯开启时，长按可以调节后车内照明灯的亮度。

### 车内照明灯自动开启

#### 方法

在中控屏进入设置 > 灯光 > 车内灯光，可开启/关闭照明灯自动开启功能。开启后，上下车时，根据环境光线自动开启车内照明灯。



### 副驾隐私储物箱照明灯

副驾隐私储物箱照明灯会伴随箱门的打开或关闭自动点亮或熄灭，有助于您在昏暗的环境更方便地使用副驾隐私储物箱。

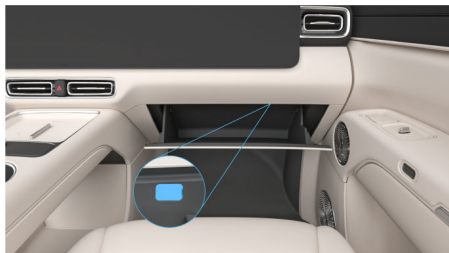

### 后备箱照明灯

后备箱照明灯会随着后备箱的打开或关闭自动点亮或熄灭，后备箱照明灯有助于您在昏暗的环境更方便地使用后备箱。



### 冷暖箱灯

冷暖箱灯会随冷暖箱门打开或关闭自动点亮或熄灭，有助于您在昏暗的环境更方便地使用冷暖箱。



## 雨刮

### 前风挡雨刮

前风挡雨刮用来刮净前风挡玻璃上的雨水，保持前风挡玻璃的清洁，提高行车安全。



#### ④ 方法

- “OFF”挡：默认挡位，前风挡雨刮功能关闭。
- “AUTO”挡：组合拨杆位于该挡位，相关传感器检测到下雨时，前风挡雨刮自动刮刷。
- “1”挡：前风挡雨刮连续低速刮刷。
- “2”挡：前风挡雨刮连续高速刮刷。

### 调节雨刮灵敏度

组合拨杆位于“**AUTO**”挡时，在中控屏进入**设置 > 车辆控制 > 更多**，点击**自动雨刮灵敏度**可选择不同的灵敏度。



#### ① 提示

雨雾天气时，若出现前风挡玻璃有雨但雨刮未工作的情况，建议主动点刮一次雨刮（短按组合拨杆端部开关），以清洁雨量感应区域。

#### ⚠ 注意

- 请勿在前风挡玻璃干燥的情况下使用雨刮功能。
- 使用前雨刮前，请先清除前风挡玻璃上的树枝、沙石等杂物，否则可能会影响其使用寿命。雨雪天气时，请先清除前风挡玻璃上的积冰或积雪，确认前雨刮片没有冻结。

- 请勿使用雨刮精、疏水剂。洗车时，请勿使用水蜡、沥青清洗剂，否则可能造成雨刮抖动或异响。

### 前风挡洗涤

前风挡洗涤的作用是使用雨刮清洗液清除前风挡玻璃上的污垢，防止驾驶员视线被遮挡，提高行车安全。

### 开启前风挡洗涤



#### ④ 方法

- 短按组合拨杆端部开关：前风挡雨刮往复刮刷 1 次。
- 长按（将组合拨杆端部开关按到底）：雨刮清洗液会喷洒到前风挡玻璃上，前风挡雨刮将自动操作几次，几秒后再操作一次。

#### ⚠ 注意

- 当雨刮清洗液不足时，仪表显示屏会进行提示，此时请勿长时间按压组合拨杆端部开关，否则将引起洗涤器泵过热，导致洗涤器泵损坏（请参阅**雨刮清洗液加注**）。
- 冬季来临前，请更换适用于冬季的雨刮清洗液，防止在气温较低时结冰。
- 前风挡玻璃上结冰时，请勿使用洗涤剂，否则可能会阻挡您的视线。

### 后风挡雨刮

后风挡雨刮用来刮净后风挡玻璃上的雨水，保持后风挡玻璃的清洁，提高行车安全。



### ④ 方法

按下后风挡雨刮按键，后雨刮器开始工作，再次按下按键，关闭后雨刮器。

### ⚠ 注意

- 请勿在后风挡玻璃干燥的情况下使用雨刮功能。
- 使用后雨刮前，请先清除后风挡玻璃上的树枝、沙石等杂物，否则可能会影响其使用寿命。雨雪天气时，请先清除后风挡玻璃上的积冰或积雪，确认后雨刮片没有冻结。
- 请勿使用雨刮精、疏水剂。洗车时，请勿使用水蜡、沥青清洗剂，否则可能造成雨刮抖动或异响。

## 后风挡洗涤

后风挡洗涤的作用是使用雨刮清洗液清除后风挡玻璃上的污垢，防止驾驶员视线被遮挡，提高行车安全。

### 开启后风挡洗涤



### ④ 方法

按下后雨刮洗涤按键，雨刮清洗液会喷洒到后风挡玻璃上，并且后风挡雨刮往复刮刷 4 次。

### ⚠ 注意

- 当雨刮清洗液不足时，仪表显示屏会进行提示，此时请勿长时间按压后雨刮洗涤按键，

否则将引起洗涤器泵过热，导致洗涤器泵损坏（请参阅[雨刮清洗液加注](#)）。

- 冬季来临前，请更换适用于冬季的雨刮清洗液，防止在气温较低时结冰。
- 尾门未关闭时禁止操作，防止洗涤液溅入车内或损坏部件。
- 玻璃干燥时先喷水再刮刷，避免干刮划伤玻璃、磨损刮片。

## 车载电源

### 手机无线充电

使用无线充电仓，您可以在车辆上电时为手机充电。使用前需要确保您的手机具备无线充电功能。

#### 前排无线充电仓



#### 第二排无线充电仓



#### 方法

- 从中控屏顶部向下滑出控制中心，点击**无线充电**，按需开启无线充电开关。将手机正面朝上平放在前排无线充电仓内即可充电，您可以在状态栏中查看当前充电状态。将手机正面朝外且竖直插入第二排无线充电仓内即可充电。



- 在中控屏进入**设置 > 连接**，点击**无线充电**，按需开启无线充电开关。将手机正面朝上平放在前排无线充电仓内即可充电，您可以在状态栏中查看当前充电状态。将手机正面朝外且竖直插入第二排无线充电仓内即可充电。



- 在后排控制屏进入**设置 > 车辆控制**，点击**无线充电**，按需开启无线充电开关。将手机正面朝上平放在前排无线充电仓内即可充电，您可以在状态栏中查看当前充电状态。将手机正面朝外且竖直插入第二排无线充电仓内即可充电。

#### 提示

使用无线充电仓充电时，请确保手机正确放置在无线充电仓内。

若您在使用过程中，中控屏出现无线充电异常提醒，可以采取以下方式处理：

- **高温异常**：请暂停使用并移开手机，待充电仓降温后再次使用本功能。
- **异物异常**：请放正手机，并检查充电区域是否放置金属物、NFC 钥匙或卡片（如：银行卡、交通卡、身份证或各种门禁卡等）；若手机壳较厚或带有金属制品，请取下手机壳后再次使用本功能。
- **电压、其他异常**：请及时联系鸿蒙智行授权用户中心处理。

#### 注意

- 驾驶员不在车内时，请勿将手机放置在车内进行充电，以免造成安全隐患。
- 手机无线充电过程中，禁止在充电仓放置任何物品。
- 手机无线充电的工作频率可能会影响医疗器械的正常使用，包括植入式心脏起搏器、植入式心律转复除颤器、植入式神经刺激器、植入式注射泵等，建议使用此类医疗器械的驾乘人员在进行手机无线充电时，与其保持一定距离。
- 只有手机支持无线充电功能才可在此区域内进行充电。如果您的手机不支持无线充电功能，建议您不要使用无线充电贴片，市场上无线充电贴片质量参差不齐，频繁使用易损坏（例如：功能失效、接口接触不良、金属异物识别失效）。

**警告**

- 请勿在无线充电仓区域放置重物或撞击无线充电器的表面，以免充电区域受到损坏。
- 请勿将液体（水、饮料等）溅洒在充电板上，以免液体通过充电面板空隙进入无线充电器，造成充电器故障。请勿使用润滑油、机油或酒精清洁充电面板，如不慎将液体溅洒在充电面板上，请立即用干抹布擦拭。
- 请勿在无线充电仓区域放置硬币、钥匙、芯片卡、锡箔纸（含烟盒内）、金属贴纸、金属指环支架、水果刀、勺子、叉子、眼镜金属框、带金属的手机壳、笔、挖耳勺、指甲钳等金属物品，戒指、项链、耳饰、发卡等金属饰品，电子表、遥控钥匙、儿童玩具等物品，否则可能会因金属物品被加热而导致无法正常充电或引起安全事故。
- 禁止在手机与充电面板之间放置任何物品，如发现有金属异物，应立即关闭无线充电功能，待其冷却后再移除，切勿立即用手触碰以防烫伤。

**USB/Type-C**

车上配有 USB 接口和 Type-C 接口，用于数据传输、手机充电或为其他设备提供电源。

**提示**

- 请勿将风扇或照明灯具等设备连接到 Type-C 接口，避免损坏车辆。
- 实际充电功率会随设备支持的充电协议和环境温度等因素变化，请以实际使用情况为准。

**前排扶手箱内的 USB 接口和 Type-C 接口**

**1 USB 接口：**为移动设备充电。连接移动设备后，可数据传输，如图片、音乐等。

**提示**

USB 接口的最大输出功率为 7.5W。

**2 Type-C 接口：**为移动设备充电。使用 USB 3.0 多功能 Type-C 数据线，连接支持 DP 投屏功能的手机等设备，即可实现有线投屏。

**支持 DP 投屏功能的设备清单**

设备类型	设备名称
游戏设备	Switch
游戏设备	Steam Deck
游戏设备	华硕 ROG ALLY RC73XA (X 系列)
PC	MateBook 13、MateBook D 16、MateBook GT 14
手机	HUAWEI Mate 70 Pro、HUAWEI Mate 60、HUAWEI Mate 60 Pro、HUAWEI Pure 70、HUAWEI Pure 70 Pro+、iPhone 16、iPhone 16 Pro、iPhone 16 Pro Max、iPhone 17、iPhone 17 Pro Max

**提示**

支持华为快充协议、PD3.0 快充协议的移动设备最大输出功率为 100W。

**第二排的 Type-C 接口**

第二排座椅扶手下方配备有 Type-C 接口，可为移动设备（如手机、平板等）充电。

**提示**

支持华为快充协议、PD3.0 快充协议的移动设备最大输出功率为 100W。

### 第三排的 Type-C 接口



第三排两侧配备有 Type-C 接口，可为移动设备（如手机、平板等）充电。

#### 提示

Type-C 接口的最大输出功率为 27W。

### 副驾隐私储物箱内的 Type-C 接口

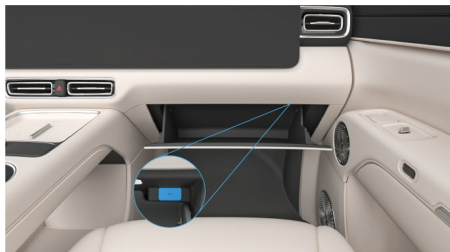

将 U 盘插入 Type-C 接口，可存储行车记录仪视频。

#### 提示

需使用适配的 Type-C 接口 U 盘。

### 12V 电源

通过车载 12V 电源，可以给电子设备（如车载小型吸尘器、车载充气泵等）供电。



后备箱左侧设置有 12V 电源接口，最大功率约 120W。

#### 警告

为了您的安全，请勿将手指或异物插入电源接口。

#### 注意

不使用 12V 电源时，务必盖上保护盖，防止水或其他液体进入电源接口。

### 220V 电源

通过车载 220V 电源，可以为电子设备（如笔记本电脑）供电。



后备箱左侧设置有 220V 电源接口，最大功率约 2.2kW。

#### 警告

为了您的安全，请勿将手指或异物插入电源接口。

#### 注意

不使用 220V 电源时，务必盖上保护盖，防止水或其他液体进入电源接口。

## 储物空间

### 前排储物空间



- 门板上部储物盒
- 门板下部储物盒
- 前排扶手箱
- 前排杯托
- 副仪表台下部储物
- 副驾隐私储物箱
- 眼镜盒

#### 门板上部储物盒

门板上部的储物盒可以放置票据、证件等物品。



#### ④ 方法

按下按钮储物盒打开。合上盖板即储物盒关闭。

#### 门板下部储物盒

门板上部的储物盒可以放置饮料、雨伞等物品。



#### 前排扶手箱

前排扶手箱可以有效缓解驾驶员手臂的疲劳感，内部有较大空间，可以存放一些物品。



#### ④ 方法

打开：按下扶手箱按键，即可打开扶手箱。

关闭：按下左右两侧扶手箱盖板，直至听到“咔嗒”声，表明已完全关闭扶手箱盖。

#### ⚠ 警告

驾驶过程中，请勿打开前排扶手箱，否则发生事故或紧急制动时可能导致人员受伤。

#### 前排杯托

杯托主要用于放置水杯或饮料，也可放置其他小物品。



**警告**

切勿在杯托中放置未盖紧的热饮，以免在车辆行驶过程中颠簸导致热饮洒出，造成人员伤害或车辆部件损坏。

**注意**

切勿强行将不合适的容器卡入杯托内，否则可能导致容器或车辆部件损坏。

**副驾隐私储物箱**

副驾隐私储物箱位于副驾座椅前方，可以存放一些文件类物品。

**方法**

1. 登录车主账号。
2. 在中控屏进入设置 > 车辆控制 > 车内设备 > 储物箱，开启隐私储物箱模式后，可设置副驾隐私储物箱解锁密码。
3. 密码设置完成后，箱门会被上锁。
4. 如需打开副驾隐私储物箱，点击箱门输入正确的密码后，箱门会解锁并自动打开。
5. 使用完后，向内推动箱门可关闭副驾隐私储物箱。

**提示**

- 未设置密码之前点击箱门可直接打开副驾隐私储物箱，为保障隐私安全，请车主尽快设置密码。
- 如果车主遗忘密码，可登录车主账号，在储物箱输入密码界面点击重置，根据提示进行操作。
- 非车主账号不能开启隐私储物箱模式，也不能设置和重置密码。
- 为保障隐私安全，请妥善保存好密码，请勿将密码随意泄露给他人。

**警告**

驾驶过程中，请勿打开副驾隐私储物箱，否则发生事故或紧急制动时可能导致人员受伤。

**眼镜盒**

主驾顶棚位置配备眼镜盒，方便收纳与取用眼镜。

**第二排储物空间**

- 滑动门门板储物盒
- 前排扶手箱后端杯托
- 折叠桌板
- 第二排座椅扶手储物盒
- 第二排中央通道储物盒
- 第二排杯托
- 主驾座椅靠背储物板

**滑动门门板储物盒**

滑动门门板储物盒用来放置各种小型物品。



### 提示

请勿放置干扰滑梯门移动的物品（如雨伞、较大水杯等），以免在滑梯门开启 / 关闭时划伤车身。

### 前排扶手箱后端杯托

前排扶手箱后端杯托主要用于放置水杯或饮料。



### 警告

切勿在杯托中放置未盖紧的热饮，以免在车辆行驶过程中颠簸导致热饮洒出，造成人员伤害或车辆部件损坏。

### 注意

切勿强行将不合适的容器卡入杯托内，否则可能导致容器或车辆部件损坏。

### 折叠桌板



### 方法

1. 按压解锁开关，解锁折叠桌板。
2. 将折叠桌板向上抬起直至放平。

### 警告

- 操作时，不要将手放在折叠桌板的收起位置，否则可能夹手。
- 折叠桌板最大承重 10 千克，请勿超重使用。
- 车辆在行驶过程中请勿使用小桌板。

### 第二排座椅扶手储物盒



第二排座椅内侧扶手储物盒可放手机或其他较小物品。

### 第二排中央通道储物盒

座椅中间地板设双抽屉式储物格，隐私性强，适合存放票据、文件、随身小包等细碎物品。



### 方法

- 打开：按下储物盒上方即可打开。
- 关闭：盖上储物盒盖即可关闭。

## 第二排杯托



### 方法

- 打开：按压杯托解锁开关，弹出隐藏式杯托即可放置水杯或饮料。
- 关闭：将杯托闭合至锁止位置。

### 提示

第二排杯托仅能放置直径不超过 75 毫米的水杯或饮料，使用时请勿强行拨动卡爪，以免影响杯托正常展开及回收。

## 主驾座椅靠背储物板



您可在主驾座椅靠背储物板内放置文件、书籍等物品。

## 第三排储物空间



- 第三排杯托
- 第三排门板储物槽

- 衣帽挂钩
- 第二排座椅靠背储物袋

## 第三排杯托

第三排杯托位于第三排两侧车门扶手上，可放置水杯或饮料。



### 警告

- 只能在杯托中放置大小合适的水杯或饮料，且杯盖或饮料盖应处于拧紧状态，以免液体洒出或烫伤。
- 请勿在杯托中放置除杯子或饮料外的其他物品，避免导致物品掉落或损坏杯托。
- 请勿在杯托放置装有热饮、瓶盖未拧紧的水杯，防止倾倒烫伤。

## 第三排门板储物槽

第三排门板储物槽位于第三排两侧车门扶手上，可放置小物件或手机。



## 衣帽挂钩

您可在衣帽挂钩上挂放物品。



### ⚠ 注意

- 请勿在衣帽挂钩上挂放超过 3 千克的物品，以免损坏衣帽挂钩。
- 车辆行驶时请勿在衣帽挂钩上挂放物品，以免紧急情况造成人身伤害或损坏车辆。

### 第二排座椅靠背储物袋

第二排座椅背面皮质袋可插放杂志、平板、儿童绘本，供第三排乘客取用。



### 后备箱储物空间

后备箱可以装载尺寸较大的物品。为确保车辆行驶稳定和安全，装载行李时，应尽可能均匀放置物品，重物应放在后备箱前端。



### ⓘ 提示

坚硬或易滚动的物品应妥善包裹、合理捆扎，避免在车辆制动或经过颠簸路面时，损坏物品或车辆。

### 后备箱挂钩

后备箱挂钩可用于悬挂、固定各类物品，防止行驶中倾倒晃动，保持后备箱整洁，提升用车便利性。



### 后备箱扩展

电动折叠第三排座椅，可扩展后备箱容积。

### 📍 方法

请参阅[第三排座椅靠背折叠或恢复](#)。

### ⚠ 注意

放置液体类物品时，应确保容器密封，液体不渗漏。尽量不要放置在放倒的座椅靠背上，预防液体渗漏，弄湿座椅。

### 后备箱储物盒

后备箱地毯下部有储物盒，可放置工具等物品。

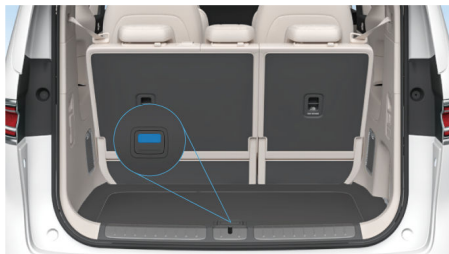

### 📍 方法

如图所示，按下拉手端部，提起拉手，掀开后备箱地毯即可使用储物盒。

### ⚠ 注意

- 请勿在储物盒内存放易燃易爆物品。
- 存放液体物品时需注意密封保管，以免液体泄漏对车辆造成损坏。若发生泄漏，请及时清理。

## 冷暖箱

若您车辆配备冷暖箱，可对储存物品进行保鲜、制冷或制热。

### 按键控制冷暖箱

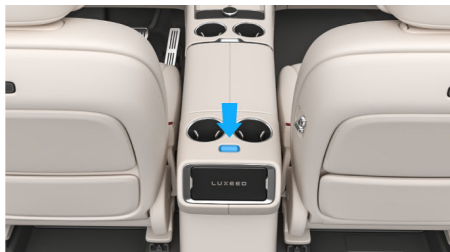

#### ④ 方法

按下此按键打开或关闭冷暖箱门。

### 前排控制开启冷暖箱



#### ④ 方法

向上拉住扶手箱底部上方，打开冷暖箱顶门。

### 中控屏控制冷暖箱

- 从中控屏顶部下滑出控制中心，点击冷暖箱，进入冷暖箱功能控制界面。
- 在中控屏进入设置 > 车辆控制 > 车内设备，点击冷暖箱，进入冷暖箱功能控制界面。



- 1 点击开启或关闭制冷或制热功能。
- 2 点击开关切换制冷或制热模式。
- 3 左右滑动屏幕调节冷暖箱温度。
- 4 点击开启或关闭冷暖箱定时工作功能；点击开启后您可自定义冷暖箱关闭时间。
- 5 点击开关开启或关闭杀菌消毒功能。

#### ④ 提示

- 开启制冷模式后，可根据需求选择冰镇饮料（3°C）或香槟红酒（8°C）直接设定冷暖箱温度。
- 冷暖箱定时工作设置单次有效，最长不超过24小时。
- 杀菌消毒预计耗时15分钟，若中途关闭，再次开启该功能时将重新计时开始。
- 开启冷暖箱定时工作功能后会继续消耗车辆电量，当动力电池电量低于10%时，冷暖箱将停止工作，请确保车辆电量充足。

### 后排控制屏控制冷暖箱

#### ④ 方法

请参阅[后排控制屏](#)。

### 智慧语音控制冷暖箱

唤醒智慧语音，说出您的指令，如：“打开冷暖箱门”“关闭冷暖箱门”“开启冷暖箱制冷”“开启冷暖箱制热”。

#### ⚠ 注意

- 车辆行驶过程中，请勿长时间打开冷暖箱门，否则在紧急制动或转向时，可能导致冷暖箱内的物品飞出。
- 请注意存放物品或食品贮存条件及保质期，定期进行清理，避免过期、腐烂等。
- 冷暖箱内请勿放置易碎物品（如玻璃瓶），以免制动时造成损坏。
- 杀菌消毒功能通过紫外线进行杀菌消毒，建议清空冷暖箱内食品、药品等，避免受紫外线影响。

- 冷暖箱放置物品不能过满，否则可能存在物品（如苹果、荔枝等）掉进冷暖箱滑轨，导致冷暖箱无法关闭的情况。若物品不慎掉入滑轨，可通过以下方式拿出：
  1. 拿出冷暖箱所有物品，按下冷暖箱底部黑色锁扣。
  2. 打开前排扶手箱，拉起扶手箱底部盖板。
  3. 松开冷暖箱底部黑色锁扣。
  4. 取出掉落的物品，关闭扶手箱底部盖板。

## 其他附件

### 遮阳板

在驾驶过程中，遮阳板可以起到遮挡前方或侧方光线的作用。

#### 📍 方法

##### • 遮挡前方光线

如需遮挡来自前方的光线，将遮阳板翻下即可。



##### • 遮挡侧方光线

如需遮挡侧方光线，可将遮阳板从固定支座取下并转向侧面。

可根据光线照射位置，前后调整遮阳板位置。

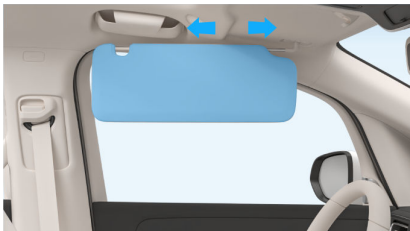

### 化妆镜

您可使用化妆镜进行简单的面容整理。

#### 前排化妆镜

#### 📍 方法

1. 打开遮阳板。
2. 翻下化妆镜盖板，化妆镜灯自动点亮；闭合化妆镜盖板，化妆镜灯自动关闭。

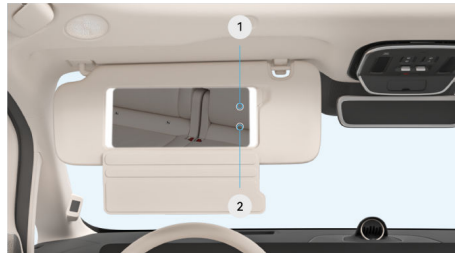

① 亮度调节按钮：点击可以进行亮度调节。

② 温色调节按钮：点击可以进行温色调节。

#### 后排化妆镜（若配备）

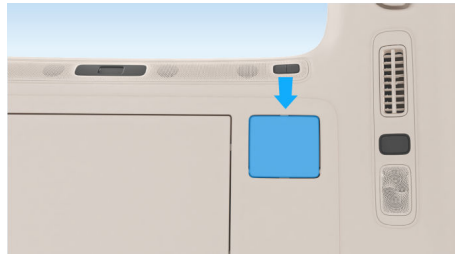

#### 📍 方法

按下化妆镜盖板前部，化妆镜打开一定角度，化妆镜灯自动点亮；闭合化妆镜盖板，化妆镜灯自动关闭。

#### ⚠️ 警告

驾驶时，请勿打开化妆镜，否则反射光可能会影响您和他人的视线。

### 安全拉手

车辆副驾驶侧和第二排两侧配备了安全拉手，车上乘客可以拉住安全拉手以稳定身体。



## 第二排安全拉手

第二排左右两侧 B 柱内侧均配备辅助安全拉手，乘员可扶稳扶手保持平衡，提升了上下车的便利性，减少摔倒的风险。



## 驾驶车辆

在本章中，您可了解操作车辆的信息。以下将向您介绍与驾驶、安全性有关的信息，请仔细阅读本部分。

## 启动和下电

### 车辆启动

#### 🔗 方法

1. 解锁车辆。
2. 打开主驾侧车门后，仪表显示屏、中控屏和副驾屏点亮，车辆上电。
3. 关闭主驾侧车门后，踩下制动踏板，仪表显示屏上的 READY 指示灯点亮。



4. 选择所需挡位（请参阅[换挡](#)）。



5. 松开制动踏板，车辆开始行驶。

#### ⚠️ 警告

- 驾驶车辆前请系好座椅安全带。
- 驾驶车辆时，不得有穿拖鞋、穿高跟鞋、赤脚或手持电话进行通话等妨碍安全驾驶的行为。

#### ⚠️ 注意

- 必须要按照上述操作才能正常启动车辆，当不能正常启动时，检查上述操作是否正确。
- 启动车辆前请检查座椅、方向盘和外后视镜是否调节到安全、舒适的位置。
- 启动车辆前请确认您可以正常踩下制动踏板。

#### 📌 提示

启动或驾驶车辆，请确保车辆钥匙放在车内。

### 钥匙检测

如果您踩下制动踏板时，车辆没有检测到车辆钥匙，仪表显示屏上会显示**未感应到钥匙**。此时请将遥控钥匙放在前无线充电区；也可将手机钥匙或 NFC 卡片钥匙放在左前无线充电区 & NFC 感应区。

当您离开车辆时，请随身携带钥匙，手动或自动锁止车辆。

因车顶布置检测钥匙的天线，如果将钥匙放置在车顶或前风挡玻璃上，天线可能误认为钥匙在车内，请不要将钥匙放置在车顶或前风挡玻璃上。

### 车辆下电

您可以通过自动或手动的方式进行车辆下电操作。

#### 自动下电

##### 🔗 方法

1. 当您完成驾驶时，踩住制动踏板，按下 P 挡按键，切换到驻车挡。



2. 切换到驻车挡后，仪表显示屏上电子驻车制动指示灯“(P)”点亮。
3. 车辆处于驻车状态，此时可继续操作车内用电设备。
4. 若需车辆下电，请携带钥匙下车并闭锁车辆，车辆自动下电。

#### 手动下电

##### 🔗 方法

关闭所有车门，将挡位切换至 P 挡，您可以通过以下方式进行手动下电：

- 从中控屏顶部下滑出**控制中心**，点击**车辆下电**进行车辆下电。

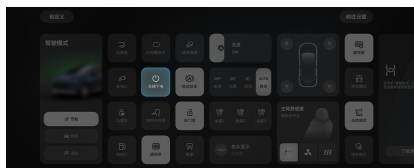

- 在中控屏进入设置 > 车辆控制 > 更多，点击车辆下电进行车辆下电。



### 提示

- 车辆下电后，将遥控钥匙、手机蓝牙钥匙或手机星闪钥匙放在车内，踩下制动踏板，车辆将重新上电。
- 车辆下电后，将 NFC 卡片钥匙或手机 NFC 钥匙放置在左前无线充电区&NFC 感应区内，踩下制动踏板，车辆将重新上电。

## 换挡

启动车辆后，确保所有车门关闭，踩下制动踏板，将换挡拨杆向上或向下拨动到指定位置，以切换挡位。



### 前进挡 (D 挡)

踩下制动踏板，将换挡拨杆向下滑到底并松开，车辆进入 D 挡。

#### 警告

驾驶车辆时，请勿超速，并时刻注意周围环境，防止事故发生。

### 空挡 (N 挡)

通过以下任一方式可以挂入 N 挡：

- 车辆挡位在 D 挡时，踩下制动踏板，将换挡拨杆向上拨动一档，即可挂入 N 挡。
- 车辆挡位在 R 挡时，踩下制动踏板，将换挡拨杆向下拨动一档，即可挂入 N 挡。
- 车辆挡位在 P 挡时，踩下制动踏板，将换挡拨杆向上或向下轻轻拨动一档，即可挂入 N 挡。

#### 警告

挡位处于 N 挡时应踩下制动踏板，否则可能因车辆溜车而导致交通事故。

### 倒挡 (R 挡)

踩下制动踏板，待车辆停稳，将换挡拨杆向上拨到底后松开，车辆进入 R 挡。

#### 提示

- 挡位位于 R 挡时，倒车灯点亮。
- 必须踩下制动踏板才能挂入 R 挡。

#### 警告

倒车时，请时刻留意车辆周围环境，充分利用内后视镜、外后视镜和 360° 全景环视，尽可能减少视野盲区，避免意外事故发生。

### 驻车挡 (P 挡)

长时间停车，请使用 P 挡。

踩住制动踏板后，按下换挡拨杆末端的 P 挡按键，等待仪表显示 P 挡且电子驻车制动指示灯“(P)”点亮后，再松开制动。确保车辆停稳后再离开。



#### 警告

车辆正常行驶时，切勿按下 P 挡按键，否则会引发交通事故。

#### 提示

当自动驻车未开启、R 挡制动至车辆静止、自动驻车开启但踩下制动踏板深度未达自动驻车工作条件时，同时满足以下条件，挡位将由非 P 挡自动切换至 P 挡：

- 当前挡位为非 P。
- 车辆小于 3 公里/小时。
- 打开主驾车门。
- 解除主驾安全带。

## 制动

### 制动系统简介

制动系统由行车制动和驻车制动两部分组成，行车制动用于车辆行驶中减速停车，驻车制动用于车辆停放时，防止车辆溜车。

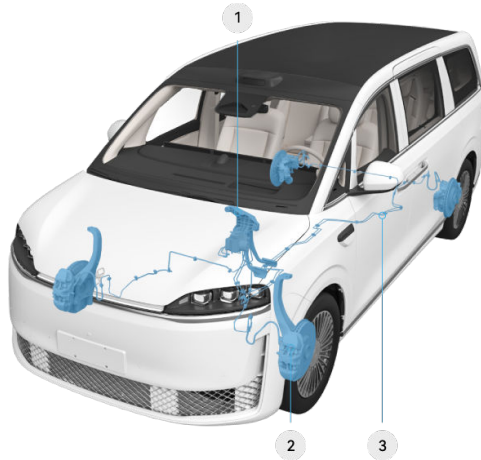

1 制动控制器	3 制动管路
2 制动器	-

在制动系统中，制动衬片和制动盘属于消耗品。制动衬片配有磨损指示器，磨损指示器是一个连接在制动衬片上的薄金属板。当制动衬片磨损到极限后，薄金属板会摩擦制动盘并发出尖锐的摩擦声，若遇到这种情况，请到鸿蒙智行授权用户中心进行检修。

关于制动盘和制动衬片的详细规格和使用限制（请参阅[制动系统参数](#)）。

#### ⚠ 警告

- 如果不更换磨损的制动衬片将会损坏制动系统，并可能导致危险的制动情况发生。
- 请在每次车辆保养时，检查制动盘和制动衬片的磨损程度，并听从维修人员的建议，必要时更换。

## 舒适制动

车辆在非紧急情况减速停车时，集成制动控制系统通过控制四个制动器的制动压力，减小停车瞬间的悬架俯仰和冲击，为驾驶员提供平稳停车的感觉。

### ④ 方法

在中控屏进入**设置 > 驾驶 > 踏板控制**，开启或关闭舒适制动。

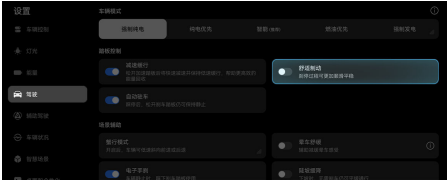

## 能量回收制动

能量回收制动（CRBS）功能用于车辆在制动或滑行过程中，将产生的动能转换为电能储存在动力电池中，以增加车辆续航里程。

## 选择能量回收强度

### ④ 方法

在中控屏进入**设置 > 驾驶 > 驾驶模式**，选择不同的驾驶模式。



- **节能：**该驾驶模式下，能量回收强度为高，松开加速踏板后，车速下降非常快，从而减少您使用制动踏板的频率，同时为动力电池补充更多的能量。
- **舒适：**该驾驶模式下，能量回收强度为标准，松开加速踏板后，车速下降较快，车辆将以正常强度进行能量回收，此模式下车辆的滑行距离较节能驾驶模式下略长。
- **运动：**该驾驶模式下，能量回收强度与舒适驾驶模式相同。
- **个性化/定制个性化：**进入此界面，您可自定义能量回收强度为标准或高。

### ① 提示

驾驶员进行制动时会激活能量回收制动功能，期间（特别是在低速即将刹停时）驾驶员可能会听到来自驾驶舱的“嗒嗒”声，制动踏板有非常轻微的感知，此为能量回收制动功能正常工作的声音和现象。

## 行车电子制动系统

### 车身稳定性系统

车身稳定性系统（ESC）在转向过度或转向不足时帮您稳定车辆，车身稳定性系统默认为开启状态。

### 开启或关闭车身稳定性系统

### ④ 方法

在中控屏进入**设置 > 驾驶 > 场景辅助**，开启或关闭车身稳定性系统。



### ESC 工作：

仪表显示屏上的车身稳定性系统指示灯闪烁，则表示 ESC 正在工作。

### 停用 ESC：

如果车辆陷入积雪或泥地中，ESC 可能会降低从电机输出至车轮的动力，您可能需要关闭该系统以便摆脱困境。

### ESC 关闭时：

仪表显示屏上的车身稳定性系统功能关闭指示灯点亮，此时应特别小心，并以与路况相适合的车速驾驶，ESC 能保证车辆的稳定性和驱动力，如无必要，请勿关闭。

### ⚠ 警告

- 车身稳定性系统是一套辅助性质的系统，并不能代替您在驾驶车辆时所起的作用。所以请您务必认真、谨慎地驾驶车辆。
- 车辆出现打滑或急转弯时，请勿进行猛踩加速踏板等激烈驾驶车辆的行为，否则可能会造成人员受伤或车辆损坏。

- 如果仪表显示屏上的车身稳定性系统指示灯“”长亮，表示 ESC 系统存在故障，请小心驾驶并尽快联系鸿蒙智行授权用户中心进行检修。

## 电子制动力分配

电子制动力分配 (EBD) 可在车辆制动时自动调整后轮制动压力，保障后轮不先于前轮抱死，保证最佳制动力输出，并可协同 ABS 提高制动稳定性，从而保证车辆的平稳行驶。

## 防抱死制动系统

车辆配备防抱死制动系统 (ABS)，能防止在紧急制动或在湿滑路面上制动时车轮发生抱死现象，避免车辆出现侧滑或甩尾，保持车辆的稳定性。

在每次车辆启动后，防抱死制动系统会在车辆行进过程中进行自检，自检过程中可能会听到短暂的系统运行的咔嚓声，甚至可能会注意到制动踏板有少许移动。这属于正常现象。

### △ 注意

ABS 并非完全为缩短车辆的制动距离而设计，请您在驾驶车辆时，注意与前车保持适当距离。

### △ 警告

下列情况 (包含但不限于) 下，ABS 不能有效工作：

- 使用了抓地力不足的轮胎。
- 在湿滑、泥泞、砂石或积雪路面上高速行驶时。
- 在多坑路面或不平路面行驶时。

## 车身动态控制

车身动态控制 (VDC) 的作用：在车辆行驶过程中突然转向时，系统根据方向盘转角和车速等信息判断驾驶员的驾驶意图，并持续与车辆实际状况进行对比。如果车辆出现偏离正常行驶路线的情况，系统将通过对应的车轮施加制动或降低电机扭矩进行修正，以帮助驾驶员控制侧滑，保持车辆行驶的稳定。

## 牵引力控制

牵引力控制 (TCS) 通过降低电机功率，防止车辆的驱动轮在加速行驶时打滑，必要时施加制动力控制，使车辆易于起步、加速和爬坡。TCS 有效控制制动压力和电机功率时，仪表显示屏上的车身稳定性系统指示灯“”闪烁。

## 上坡辅助

在坡道上时，上坡辅助系统 (HHC) 将自动制动约 1 秒~2 秒，这样可防止在将脚从制动踏板移动到加速踏板的过程中车辆发生滑动。

### △ 警告

若您未开启自动驻车功能，HHC 工作 2 秒后将停止工作，此时车辆可以滑动。因此，请将脚从制动踏板移到加速踏板。切勿依靠 HHC 长时间 (超过 1 秒) 防止车辆滑动，否则会导致碰撞事故。

## 液压制动辅助

液压制动辅助 (HBA) 的作用：驾驶员快速踩下制动踏板时，系统能识别出此时车辆处于紧急状态，会迅速将制动压力提高至最大值，从而使防抱死制动系统更迅速介入，有效地缩短制动距离。

## 紧急制动报警

紧急制动报警 (HAZ) 的作用：车速大于 50 公里/小时时，如果驾驶员进行紧急制动，当系统识别到车辆处于紧急制动状态时，系统会将紧急制动信号传送给车身控制器，仪表显示屏显示危险警告灯指示灯长亮，并通过闪烁危险警告灯警示后方车辆，起到危险警告作用。

## 陡坡缓降

陡坡缓降 (HDC) 是让车辆能在受控制的情况下，安全通过陡坡路况。陡坡缓降控制系统在开启后，车辆在下陡坡路面行驶时，可在 3~35 公里/小时的区间内进行车速控制；初始车速低于最低车速时，车辆会默认按照最低车速进行控制，可以通过踩下加速踏板或制动踏板，在既定速度区间来增加或降低当前的控制车速。

## 开启或关闭陡坡缓降

### ④ 方法

您可以通过以下方式开启或关闭陡坡缓降：

- 从中控屏顶部向下滑出控制中心，将陡坡缓降添加到控制中心，保存后即可点击陡坡缓降开启或关闭陡坡缓降功能 (请参阅控制中心)。
- 在中控屏进入设置 > 驾驶 > 场景辅助，点击陡坡缓降开启或关闭陡坡缓降功能。



### 注意

- 陡坡缓降控制系统在进入陡坡路况前就应设定好，以便驾驶员可以将全部精力操作方向盘。
- 陡坡缓降控制系统工作时，如果出现轮胎抱死情况，则防抱死制动系统会自动启动。
- 陡坡缓降控制系统工作时，如果出现任意车轮与地面失去接触，制动力将会被分配到附着系数更高的车轮。
- 陡坡缓降控制系统通过车身稳定性系统工作来主动施加制动力，工作时会有液压的工作声音，属于正常现象；车身稳定性系统故障时，陡坡缓降控制系统无法开启，请尽快前往鸿蒙智行授权用户中心进行检修。
- 车辆在陡坡上低速下坡行驶时（车速在 8~35 公里/小时之间），陡坡缓降才会激活。下坡后，车速低于 60 公里/小时，陡坡缓降处于待机状态；车速超过 60 公里/小时，陡坡缓降自动关闭，下次使用时需再次开启。

### 警告

在整个过程中，您有责任控制车辆，并在必要时加以干预，避免危险发生。

### 拖滞扭矩控制

拖滞扭矩控制（DTC）的作用：正常行驶中，如果快速松开加速踏板或误挂入较低挡位时，车辆会产生类似制动的效果，特别在湿滑路面时会产生车轮抱死的倾向，此时电子稳定控制系统会请求发动机增加扭矩输出或请求电机减小能量回收，恢复驱动轮的转动，提高车辆转向的稳定性。

### 驱动力防侧翻控制

驱动力防侧翻控制（RMI）通过检测车身侧倾角和侧倾率判断车辆行驶状态。行驶时，如果系统检测到存在侧翻风险，将向一个或多个车轮施加适当的制动力以降低车速，降低侧翻的风险直至车辆恢复稳定。

## 安全制动

紧急情况下需要制动时，您可以完全踩下制动踏板，以保持稳定的制动压力。

### 警告

- 安全制动时，请完全踩下制动踏板并保持至车辆平稳停下。如果未保持，则会中断防抱死制动系统的工作过程并增加制动距离。
- 驾驶车辆请勿超速并保持适当的跟车距离。否则即使装配最先进的制动系统，也无法在安全制动时，给您提供免受伤害的保障。
- 在紧急情况下，需要在完全踩下制动踏板时保持稳定的制动压力。即使是在低牵引力路面上，防抱死制动系统也会根据可用的牵引力大小改变施加在每个车轮上的制动压力，这可以防止车轮抱死，并确保车辆尽可能安全地停下来。

## 应急制动

车辆行驶过程中，遇到突发紧急情况（如制动踏板失效或卡滞），您可以持续按住 P 挡按键，激活应急制动功能，此时车辆将减速直到停止。在车辆停止前松开 P 挡按键，该功能立即退出。



### 警告

- 车辆正常行驶时，切勿使用应急制动功能，否则会引发交通事故。
- 应急制动时，可能会导致车辆打滑、侧翻等风险。
- 在正常行驶时禁止触碰 P 挡按键，否则有引起安全事故的风险。
- 应急制动仅作为制动踏板失效时的紧急措施，不能代替制动踏板制动，其不能提供较大制动力。

## 驻车

### 电子驻车

#### 自动开启或解除电子驻车制动



#### 📍 方法

开启：挡位由其他挡位切换至 P 挡，自动开启电子驻车制动。此时仪表显示屏上的电子驻车制动指示灯“(P)”点亮。

解除：挡位由 P 挡切换至其他挡位，自动解除电子驻车制动。此时仪表显示屏上的电子驻车制动指示灯“(P)”熄灭。

#### 📍 提示

关闭整车电源，会自动开启驻车制动。

#### 手动开启或解除电子驻车制动



#### 📍 方法

开启：车辆静止时，踩住制动踏板的同时，在中控屏进入设置 > 驾驶 > 场景辅助，开启电子手刹开关，开启电子驻车制动。此时仪表显示屏上的电子驻车制动指示灯“(P)”点亮。

解除：车辆静止时，踩住制动踏板的同时，在中控屏进入设置 > 驾驶 > 场景辅助，关闭电子手刹开关，解除电子驻车制动。此时仪表显示屏上的电子驻车制动指示灯“(P)”熄灭。

#### ⚠️ 注意

开启或解除电子驻车制动的过程中，可能会听到车辆后方发出“嘶嘶”的声音，此声音为驻车制动器所发出的工作声音，属于正常现象，请放心使用。

#### ⚠️ 警告

- 手动解除电子驻车制动后，车辆会切换到 N 挡，请注意安全避免溜车。
- 下车前务必确保车辆处于 P 挡，以免车辆移动导致伤害或损坏。

### 自动驻车

自动驻车 (AVH) 功能帮助您在驾驶车辆过程中，如遇到等红灯或需要短时间停车时进行制动，保持车辆静止，防止车辆溜车，减少切换 P 挡或长踩制动踏板，提高启动时的连贯性，减少驾驶疲劳。

#### 开启或关闭自动驻车

#### 📍 方法

您可以通过以下方式开启或关闭自动驻车：

- 从中控屏顶部向下滑出控制中心，将自动驻车添加到控制中心，保存后即可点击自动驻车开启或关闭自动驻车功能（请参阅控制中心）。
- 在中控屏进入设置 > 驾驶 > 踏板控制，点击自动驻车开启或关闭自动驻车功能。



#### 📍 提示

- 开启自动驻车功能，仪表显示屏上的自动驻车开启指示灯“(A)”点亮。
- 自动驻车功能开启后，车辆需较长时间内停车，如在斜坡上、遇到红绿灯或者走走停停的交通状态下，自动驻车在满足开启的条件下，将启用自动驻车功能，此时无需踩制动踏板或者使用电子驻车。

## 自动驻车准备条件

- 开启自动驻车功能。
- 驾驶员安全带系好，且车门已关闭。
- 驾驶员未踩加速踏板。
- 挡位处于 D/N 挡。
- 整车上电完成。
- 车辆处于静止状态。
- 电子驻车制动未激活。

### △ 注意

自动驻车准备条件不满足会自动退出。

## 激活自动驻车

### ④ 方法

自动驻车功能开启后，当车辆挡位处于 D/N 挡，踩下制动踏板，车辆由运动到静止状态时，自动驻车功能激活，仪表显示屏上的自动驻车工作指示灯“”点亮。

## 自动驻车解除功能

自动驻车解除功能的操作方式和电子驻车解除方式相同，其中包含手动解除、自动解除（请参阅[电子驻车](#)）。

### △ 注意

- 驶入自动洗车前，务必关闭自动驻车功能。
- 务必按照安全规范正确驻车，避免造成车辆损坏和人身伤害。

### ① 提示

- 自动驻车功能需要在 D/N 挡激活。
- 通过踩加速踏板、切换到 P 挡或者启动电子驻车制动都会退出自动驻车状态。
- 为避免车辆意外移动，自动驻车状态下，踩加速踏板起步时需确认车辆挡位状态。
- 自动驻车在工作 10 分钟后直接退出，且同时启用电子驻车制动。
- 自动驻车启动激活期间，若驾驶员开车门或者解除安全带，电子驻车制机会自动开启，同时车辆挡位自动切换至 P 挡。
- 自动驻车功能开启后，通过行车制动，使车辆由运动状态至完全停止后，自动驻车系统将自动进行驻车，但挡位仍处于 D 挡，短时

间停车建议挂入 N 挡，长时间停车建议挂入 P 挡。

## 驾驶设置

### 智慧水晶旋钮

智慧水晶旋钮融合美学设计与智能交互，可为您提供便捷、安全且充满科技感的座舱操作体验。



智慧水晶旋钮可设置以下功能：

- 驾驶模式
- 悬架高度
- 路面辅助模式

#### ⚠ 注意

- 若智慧水晶旋钮内部进入液体、出现卡滞或无响应，请立即停止使用并联系鸿蒙智行授权用户中心。
- 请勿让儿童单独拨动玩耍，以免误触启动功能或损坏机械结构。

### 驾驶模式

车辆提供节能、舒适、运动、定制个性化四种驾驶模式供您选择，因不同的驾驶模式下车辆动力输出功率和响应时效不同，可满足用户不同的驾驶习惯和出行需求，让您体验不同的驾驶乐趣。

#### 中控屏设置驾驶模式

##### 📍 方法

在中控屏进入设置 > 驾驶 > 驾驶模式，选择不同的驾驶模式。



- **节能**：该模式下，车辆行驶会节省能量以获得最大续航里程。转动方向盘时手感适中，松开加速踏板后，由于能量回收强度较高，车速下降非常快。
- **舒适**：该模式下，车辆整体驾驶感受较为舒适。转动方向盘时手感轻盈，松开加速踏板后，能量回收强度为标准，车速下降较快。
- **运动**：该模式为车辆较激进的驾驶模式，加速迅猛，转向灵敏，转动方向盘时手感沉稳、略重，能量回收强度为标准。
- **定制个性化**：可设置加速模式、转向模式、悬架高度、能量回收等。

##### 📌 提示

- 每次将驾驶模式切换为节能模式时，会关闭氛围灯。
- 访客模式下，系统默认为节能模式。您可在中控屏进入设置 > 车辆状况 > 维修检测，开启或关闭默认节能驾驶模式。

#### 智慧水晶旋钮设置驾驶模式

##### 📍 方法

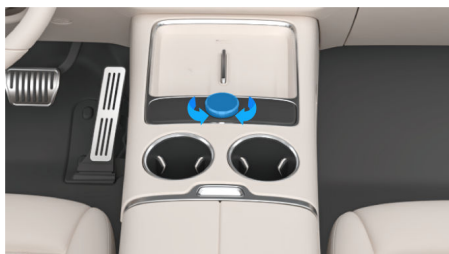

1. 将智慧水晶旋钮功能设置为驾驶模式。
  - 在中控屏进入设置 > 车辆控制 > 更多 > 旋钮功能，点击驾驶模式。
  - 长按智慧水晶旋钮 2 秒进入旋钮功能选择界面，点击驾驶模式。
2. 左右旋转智慧水晶旋钮，选择不同的驾驶模式。
3. 按下智慧水晶旋钮激活相应驾驶模式。

##### 📌 提示

- 访客模式下，系统默认为节能模式。您可在中控屏进入设置 > 车辆状况 > 维修检测，开启或关闭默认节能驾驶模式。

- 切换驾驶模式时，出于安全考虑，当车车速过高或者车辆处于转向中，转向模式不会切换，此时中控屏会提示“当前车速过高/车辆转向中，请稍后再试”。

## 减速缓行

松开加速踏板后将快速减速并保持低速缓行，帮助更高效的能量回收。

### ④ 方法

在中控屏进入**设置 > 驾驶 > 踏板控制**，可开启/关闭减速缓行。



### ① 提示

- 使用减速缓行时，需关闭陡坡缓降功能。不允许行驶过程中开启/关闭减速缓行。
- 开启减速缓行后，将最大程度地进行能量回收实现车辆减速，但仍需时刻保持安全车距行驶，必要时提前踩下制动踏板进行制动。

## 悬架高度

若您的车辆悬架支持高度调节，可以满足不同的驾驶场景。

### 中控屏调节悬架高度

#### ④ 方法

在中控屏进入**设置 > 驾驶 > 悬架高度**，可设置悬架高度。



悬架高度与驾驶模式联动。

- 节能模式和运动模式：悬架高度默认为低。
- 舒适模式：悬架高度默认为标准。
- 个性化模式：可手动设置悬架高度为最低、低、标准、高、最高。

## 智慧水晶旋钮调节悬架高度

### ④ 方法



1. 将智慧水晶旋钮功能设置为悬架高度。

- 在中控屏进入**设置 > 车辆控制 > 更多 > 旋钮功能**，点击**悬架高度**。
- 长按智慧水晶旋钮 2 秒进入旋钮功能选择界面，点击**悬架高度**。

2. 左右旋转智慧水晶旋钮，选择不同的悬架高度（最低、低、标准、高、最高）。
3. 按下智慧水晶旋钮激活相应悬架高度。

### 悬架高度调节按钮置灰

为避免车速升高后悬架高度调节按钮出现长时间不响应，系统会将无法立刻响应的悬架高度调节按钮置灰，用户无法选择。

常见置灰情况如下：

- 悬架维修模式打开时，悬架高度会锁定在当前状态，悬架高度不可调。
- 40 公里/小时 < 车速 < 85 公里/小时，最高挡置灰不可调。
- 85 公里/小时 < 车速 < 110 公里/小时，高档、最高挡置灰不可调。
- 车速 > 110 公里/小时，标准挡、高档、最高挡置灰不可调。

### 空气悬架高度调节抑制

当用户选择某一驾驶模式或悬架高度时，为保证车辆驾乘安全，空气悬架系统会根据当前行驶工况判断是否响应请求，当系统判定当前工况不满足调节条件时，不会对悬架进行调节，这属于正常现象。当条件满足时，系统恢复调节功能，用户无须担心。

影响高度调节的主要条件如下：

- 车门（四门两盖）未关闭。
- 车辆处于充电状态（插充电枪或者充电口打开）。

- 气泵温度过高时。
- 方向盘转角过大时。
- 悬架维修模式打开时。
- 车辆处于运输模式、展车模式等特殊模式时。
- 转向、制动、12V 供电系统出现故障时。
- 车辆处于紧急制动、转向等非稳态工况时。

### 空气悬架排气声

空气悬架系统在高度调节过程中会对空簧中的气体进行压缩和释放，不同情景下，排出气体压力存在高低差异，排气声音大小也存在差异。在地库等安静环境中，站在车外听到的排气声可能会感觉更大，这种情况属于正常现象。

### 空气悬架刚度调节声

车辆在抑制加减速时车身俯仰角度和转向侧倾的过程中，空气悬架会发出“哒”声，此为双腔空气弹簧刚度阀切换声，属于正常工作声音。

### 空气悬架维修模式

举升车辆时需要开启空气悬架维修模式，以免损坏车辆。

#### ④ 方法

将挡位切换至 P 挡，在中控屏进入 **设置 > 车辆状况 > 维修检测**，开启空气悬架维修模式。

#### ① 提示

- 空气悬架系统出现故障时，仪表显示屏中的报警灯点亮，且伴有相应的提示信息。
- 忽视报警灯和提示信息，可能导致事故以及人员受伤。
- 如果空气悬架系统出现故障，请根据仪表提醒进行相关操作。

### 轻松载物功能

若您的车辆配备轻松载物功能，挡位处于 P 挡且空气悬架系统无故障时，按下后备箱右侧下方的调节按键，可调节后轴高度，方便装载物品。

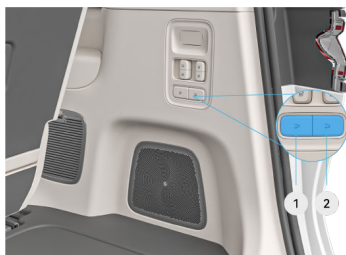

#### ④ 方法

- 1 短按此按键，后轴高度上升。
- 2 短按此按键，后轴高度下降。

#### ① 提示

若您未主动恢复后轴高度，满足以下任一条件时，后轴高度自动恢复至原高度。

- 后备箱关闭。
- 车速大于 5 公里/小时。

### 魔毯预瞄

#### 功能介绍

魔毯预瞄系统（若配备）利用摄像头等传感器提前识别前方减速带，当满足以下全部条件时，会在经过减速带时动态调整悬架，提供更舒适、安全的驾乘体验：

- 车辆以不高于 60 公里/小时的速度行驶时。
- 减速带位于车辆前方 4 米 ~ 10 米范围内。
- 减速带纹理清晰。
- 减速带高度 > 3.5 厘米。

#### 局限性

- 魔毯预瞄是一项辅助功能，无法应对所有交通天气、能见度和道路状况。
- 遇到（包括但不限于）以下场景时，系统可能无法触发魔毯预瞄功能：
  - 强光、反光等光线不佳场景下。
  - 能见度差，例如雨、雪、雾等恶劣天气、浓烟等。
  - 道路状况不佳，例如洒水车作业后或雨雪后路面湿滑等。
- 遇到（包括但不限于）以下场景时，系统可能因前方遮挡或前方目标类型、位置、出现

时机等多种因素影响而漏检、误检或未及时检出障碍物，导致系统无法触发魔毯预瞄功能：

- 天气条件不佳，例如雨、雪、雾天等。
- 自车前方存在大型车辆，遮挡自车雷达或摄像头的探测区域。
- 车前方存在被遮挡，或障碍物与前方视线环境的光线对比不强烈等导致减速带识别不清晰、不准确、不完整的情况。
- 自车距离减速带过近。
- 减速带非黄黑相间条纹。
- 其他超出自车雷达或摄像头等传感器检测条件和范围的情形。

## 车辆驱动模式

您可以通过中控屏设置车辆驱动模式，如强制纯电、纯电优先、智能、燃油优先、强制发电。

### ④ 方法

在中控屏进入设置 > 驾驶 > 车辆模式，选择不同的车辆驱动模式。



- **强制纯电：**强制使用动力电池电量维持驾驶需求。当动力电池电量很低时，启动增程系统。动力电池电量过低时车辆动力会减弱且油耗增加，不建议频繁使用。
- **纯电优先：**优先使用动力电池电量维持驾驶需求。当动力电池电量较低时，启动增程系统。
- **智能：**车辆结合智驾、座舱及车辆状态等全域信息，智能学习用车场景和用户习惯，规划出行的最优油电分配策略，如：城市日常通勤优先用电，长途出行优先高速用油城区用电，以提供最省油和最静谧的用车体验；建议用户日常使用此模式。
- **燃油优先：**优先使用增程系统提供的能量维持驾驶需求。当动力电池电量较高时，启动增程系统。该模式具有较高的电池电量保持能力。

- **强制发电：**优先发电并尽可能将电池电量维持在设定的目标值附近，这可能需要一定时间来完成。增程器启动取决于设定的电量维持目标，启动后油耗和增程器声音可能会变大。

### ④ 提示

- 当动力电池温度较低时，即使电量没有下降到预设的增程器启动点，仍然会提前启动增程器进行必要的动力补偿。
- 燃油耗尽导致增程器无法启动时，将持续消耗动力电池电量，请及时补充燃油。
- 车辆上电后，需踩下制动踏板激活增程系统；增程系统激活后，当动力电池电量较低时可启动增程器补电。

## 路面辅助模式

路面辅助模式是为了更好通过各种特殊路面而配备的一种车辆辅助驾驶模式。

### 开启或关闭路面辅助模式

### ④ 方法

对于后驱车型，在中控屏进入设置 > 驾驶 > 场景辅助，开启或关闭湿滑模式。



对于四驱车型，在中控屏进入设置 > 驾驶 > 场景辅助 > 路面辅助模式，选择适合的路面辅助模式。

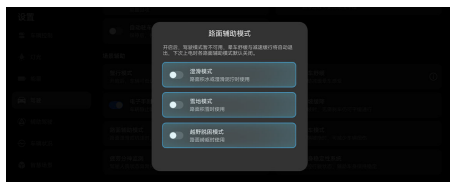

- **湿滑模式：**路面积水或湿滑泥泞时使用。
- **雪地模式：**路面积雪时使用。
- **越野脱困模式：**路面崎岖时使用。

## 智慧水晶旋钮设置路面辅助模式

### 📍 方法

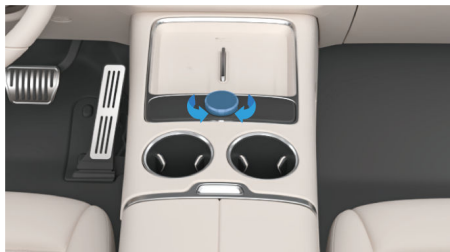

- 将智慧水晶旋钮功能设置为路面辅助模式。
  - 在中控屏进入设置 > 车辆控制 > 更多 > 旋钮功能，点击路面辅助模式。
  - 长按智慧水晶旋钮 2 秒进入旋钮功能选择界面，点击路面辅助模式。
- 左右旋转智慧水晶旋钮，选择适合的路面辅助模式。
- 按下智慧水晶旋钮激活相应路面辅助模式。

### 📍 提示

- 在车辆经过积水湿滑、积雪路面后，请关闭路面辅助模式。
- 为保证行车安全，在湿滑的车库行驶时，应严格按照车库警示标牌或限速 5 公里/小时行驶。
- 开启路面辅助模式后，驾驶模式暂不可用，晕车舒缓与减速缓行将自动退出，下次上电时各路面辅助模式默认关闭。
- 车辆底盘存在潜在侧滑风险，或在遇到雨雪天气的情况下，车辆将主动提醒您打开湿滑模式。

### ⚠️ 警告

- 积水湿滑、积雪路面极易发生追尾、碰撞和失控事故，驾驶员切勿过度依赖路面辅助模式。
- 在经过积水湿滑、积雪路面时，请合理控制车速与操作，避免急加速、急转向等激烈驾驶车辆的行为，否则可能会造成人员受伤或车辆损坏。
- 湿滑模式、雪地模式属于辅助驾驶功能，并不能防止车辆在冰面、压实雪、黑冰路面发生侧滑、甩尾、制动距离延长、转向失灵，驾驶员始终有责任安全地驾驶车辆。

## 晕车舒缓

开启晕车舒缓功能后，可以减缓车辆起步、加速、刹车和转弯时引起的波动，使车辆行驶更加平稳，减轻晕车感。该功能默认关闭。

### 📍 方法

在中控屏进入设置 > 驾驶 > 场景辅助，开启晕车舒缓开关。



### 📍 提示

- 路面辅助模式、减速缓行功能与晕车舒缓功能互斥。路面辅助模式或减速缓行功能处于开启状态时，开启晕车舒缓功能，中控屏将弹窗提醒您是否确认关闭路面辅助模式或减速缓行功能。
- 开启晕车舒缓功能后，悬架高度将自动调节为低，舒适制动功能联动开启，且减速缓行功能自动关闭。

## 蟹行模式

若车辆配备蟹行模式，该模式将通过四轮转向系统实现。激活后，后轮与前轮同向转动，使车辆能够沿对角线方向移动。

### 开启或关闭蟹行模式

### 📍 方法

在中控屏进入设置 > 驾驶 > 场景辅助，点击蟹行模式开启或关闭蟹行模式功能。



### ⚠️ 注意

- 进入蟹行模式后，车辆的操控手感、动态响应将发生改变，前、后车轮同向转动，请时刻注意周边安全。

- 方向盘角度过大车身姿态不易调整，且角度过大时会自动退出蟹行模式。
- 蟹行模式下最高车速会被限制在 20 公里/小时，请慢打方向盘，完成蟹行模式后，请点击大屏影像上的退出按钮进行功能退出，并松开加速踏板。

### 提示

开启蟹行模式需满足以下条件：

- 车辆处于静止状态。
- 方向盘回正。
- 车辆处于较平整地面。
- 关闭辅助驾驶。

## 极致转向

若您的车辆配备极致转向功能，开启后车辆掉头时可自动减少转弯半径提高低速转向灵活性，可能轻微增加轮胎磨损和轮胎噪音，湿滑路面不建议使用极致转向功能。

### 开启或关闭极致转向

#### 方法

在中控屏进入**设置 > 驾驶 > 场景辅助**，点击**极致转向**开启或关闭极致转向功能。



极致转向开启后，同时满足以下条件自动激活：

- 辅助驾驶功能、电子制动力分配（EBD）、防抱死制动系统（ABS）、车身稳定性系统（ESC）、自动驻车（AVH）等处于未激活状态。
- 蟹行模式处于未激活状态。
- 松开制动踏板，车辆挡位位于 D 挡，车辆低速向前行驶。
- 处于平坦路面，大坡道上功能无法激活。

满足以上条件，将车辆方向盘向任意方向打满，功能自动激活。

满足以下任一条件，功能自动退出激活状态：

- 挡位处于 R/N/P 挡。
- 车辆行驶速度过高。
- 功能使用期间深踩制动踏板或加速踏板。
- 方向盘从打满状态回正。
- 车辆位于坡度过大路面。
- 激活辅助驾驶功能、电子制动力分配（EBD）、防抱死制动系统（ABS）、车身稳定性系统（ESC）、自动驻车（AVH）等。
- 激活蟹行模式。
- 主驾位无人。
- 功能累计激活时间过长。

### 注意

- 功能持续使用期间负载较高，会造成电机升温，单次不宜连续转向超过 2 圈或持续超过 1 分钟。
- 功能激活过程中通过增大左右两侧轮速差进行小半径转向，可能产生轻微轮胎磨损和轻微噪音。
- 在部分湿滑路面，激活极致转向过程中可能触发防滑控制功能，防滑控制功能触发时可能存在短暂驾乘感变化和轮胎噪音以及极致转向功能退出，湿滑场景下不建议使用极致转向功能。

## 四驱驱动型式

如果您的车辆为四驱车型，在以下状态时，车辆会自动切换到四驱驱动型式：



- 车辆驾驶模式处于个性化模式中的强劲加速模式时。
- 开启路面辅助模式时。
- 在其他驾驶模式下，急加速行驶时。





### 提示

车辆切换到四驱驱动型式时，车速提升变快，但同时能耗也会相应增加。

## 行车记录仪

行车记录仪用以记录车辆行驶过程中车外的视频、声音和图片，其不仅可以记录突发交通事故事件视频，作为后续处理事故的凭证；还可以记录行车过程中的风景，作为生活记录与娱乐功能介绍。

您可以在中控屏，点击状态栏  图标，或点击中控屏底部工具栏的  > 应用中心 > 行车记录仪，打开行车记录仪应用。当行车记录仪关闭后，当前账号下行车记录仪将不再随车辆启动默认开启，但抓拍录像功能仍可使用。

- 录制功能开启后，中控屏顶部状态栏显示  图标。
- 录音录像功能开启后，中控屏顶部状态栏显示  图标。
- 功能关闭后，中控屏顶部状态栏显示  图标。
- 功能故障时，中控屏顶部状态栏显示  图标。

### 提示

- 停车下电后，行车记录仪将不再工作。
- 首次登录车机账号时，在开机引导界面同意行车记录仪隐私说明，进入系统后，行车记录仪会自动打开。

## 抓拍录像

抓拍录像也被称为紧急录像，触发方式分为自动触发、手动触发。

- 自动触发：当检测到发生碰撞、紧急制动等情况时，行车记录仪自动记录触发时间点前后近 1 分钟的视频，并显示在抓拍录像文件夹中。行车记录仪在未插入 U 盘时，也可触发抓拍录像视频，此视频会存储在车机存储空间中，并且最多占用 6GB 的车机存储空间。当 6GB 空间录满后，时间最早的抓拍录像视频会被最新视频覆盖。
- 手动触发：可通过行车记录仪应用内手动点击触发、语音触发、方控触发抓拍录像（如果方控功能可用）。抓拍录像功能触发后，系统自动记录触发时间点前后近 2 分钟的视频，并显示在抓拍录像文件夹中，抓拍录像时不会暂停循环录制，且循环录制会保存与抓拍录像同时间的视频。

### 提示

- 抓拍录像开启后，如果行车记录仪未打开，则会默认打开行车记录仪开关。
- 如果外置存储可用，行车记录仪会将车机存储空间中的抓拍录像视频移动到外置存储中。
- 手动触发抓拍录像功能只能在外置存储可用情况下使用。U 盘中抓拍录像的视频不会被自动覆盖，外置存储空间存满后需要手动删除，否则将影响视频的录制功能。

## 循环录像

当行车记录仪开启后，行车记录将会持续录制循环视频，直到退出。

循环录像存储于循环录像文件夹中，当文件夹录满后，时间最早的视频将会被最新视频覆盖，但是锁定的视频不会被覆盖。

### 提示

循环视频覆盖时，不区分用户，可以将其他用户下的循环视频覆盖掉。

## 拍照

抓拍车外图片或视频回放的画面截图，显示在图片文件夹中。图片查看时，支持双击放大、缩小；双指放大、缩小等操作。

## 查看与设置行车记录仪

- 数据回看：在首页可查看行车记录仪录制的抓拍视频、循环视频、图片和哨兵录像。
  - 查看行车记录仪视频时，支持局部画面双指放大查看。
  - 在播放循环录像和抓拍录像时，点击暂停按钮后，可通过点击逐帧播放按钮对视频进行逐帧慢放。
  - 在播放循环录像当前行程视频时，当前视频播放完成后，将按时间顺序自动播放下一组视频。
- 实时画面：点击**实时画面**按钮，切换至行车记录仪实时监控画面。
- 编辑：切换至编辑模式，对已存储视频和图片进行删除、导出到手机。针对循环录像，还可以锁定视频，锁定后该视频不能被覆盖。
- 设置：设置行车记录仪功能。

- 行车记录仪：可开启、关闭车辆每次启动后自动开始循环录像的录制。
- 录像时录音：可开启、关闭行车记录仪的录像时录音的功能。
- 恢复默认设置并清除数据：删除所有用户下的行车记录仪数据，行车记录仪设置项恢复到默认出厂状态，并格式化外置存储设备。

### 提示

- 恢复默认设置并清除数据之后，所有用户的行车记录仪设置项都会被删除，需要手动打开行车记录仪录制功能。
- 由于摄像头参数、代码执行效率、硬件响应存在微小差异，可能导致循环录像的视频小于或大于 1 分钟，不影响视频的连续性与完整性。

### 数据导出

- 在行车记录仪编辑模式下，选择视频或照片使用直接导出并发送至手机。
- 在视频列表界面，长按视频封面，可将该组视频导出并发送至手机。
- 在行车记录仪视频播放页面，点击分享按钮，可将该组视频导出并发送至手机。
- 在行车记录仪视频播放页面，使用录屏分享功能导出至手机，可录制想要视频片段，导出到手机中，该模式下导出的视频带有水印数据。
- 拔出 USB 接口中的 U 盘，将其插入电脑即可进行数据导出。

### 提示

数据分享至手机功能，仅支持华为手机使用。

### 车内录音

行车记录仪支持录音功能，该功能默认为关闭状态，需手动开启。

您可以在行车录制的设置界面中，点击**视频录音**，开启或关闭该功能。

当录音功能打开后，中控屏顶部状态栏显示  图标，录制视频的同时进行录音。

### 提示

视频录音功能打开之后，会在下一组视频生效，当前录制的视频不会带有录音。

### 行车数据水印

行车记录仪支持水印功能，功能默认打开，部分行车信息将以水印的形式叠加在视频中显示。

常见的水印信息包含：车辆速度、挡位信息、电门状态、刹车状态、主驾安全带信息以及辅助驾驶状态的各种信息。

### 提示

行车记录仪视频水印普遍存在一定的延时，仅供参考。

### 数据权限

- 登录时产生的数据，仅可查看当前用户下录制的视频和抓拍的图片。
- 未登录时产生的数据，只有车主以及未登录账号情况下可查看。
- 不同用户，需分别进行车辆的权限授权操作和行车记录仪功能设置。

### 存储

- 外置存储位置：打开副驾隐私储物箱，在 Type-C 接口插入 U 盘。

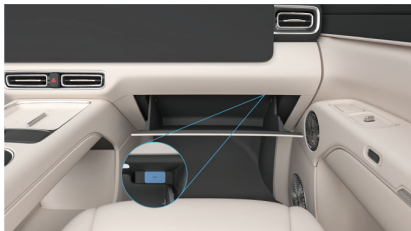

- U 盘容量：可在行车记录仪页面查看当前用户的循环视频容量、抓拍录像容量、图片容量、U 盘总容量等，及不同数据类型的容量占比。

### 提示

- 带哨兵模式的车型，行车记录仪和哨兵功能各自使用外置存储一半的容量。
- 循环视频、抓拍录像、图片的容量显示仅显示当前用户下的数据、其他用户下的数据会显示为其他。
- U 盘要求：使用正版的 U 盘，容量建议使用 128GB 及以上，只支持 exFAT 格式 U 盘。

- 最低持续写入速度至少达到 10 MB/s，支持 USB2.0 及以上协议、写入寿命为高耐久及行车记录仪专用系列的 U 盘。
- 已正确格式化为 exFAT 文件格式，其他格式可能导致视频无法落盘或使用。

## 异常处理

- 出现 **U 盘未就绪提醒**：可根据**存储**章节，找到 U 盘所在位置，查看 U 盘是否插入，如果未插入 U 盘，请及时插入 U 盘，如果 U 盘已经插入，请重新拔插 U 盘尝试恢复。
- 出现 **U 盘读写速率低提醒**：可及时更换满足**存储**章节中要求的 **U 盘**。
- 出现 **U 盘容量已满且无法绕接，请尽快清除数据提醒**：
  - 请删除不需要的抓拍录像、已锁定的循环录像来清除数据。
  - 使用行车记录仪设置页面的**恢复默认设置并清除数据**功能，格式化 U 盘，此操作需在车主或授权账户下操作，会将 U 盘中的所有数据删除。
- 出现 **U 盘格式错误提醒**：可将 U 盘插入到电脑中，打开文件资源管理器，选择**此电脑**，右键单击需要格式化的盘符，选择**格式化**，将文件系统选择为 **exFAT** 格式，点击**开始**。
- 已录制的视频和照片仅存储于 U 盘中，请务必妥善保管 U 盘，避免 U 盘或 U 盘内中的数据损坏或遗失。
- 其他文件不应存储在行车记录仪文件所在的 U 盘，将其他文件存储在该 U 盘中，可能会造成数据丢失。
- 使用行车记录仪时，系统会访问摄像头权限、车辆外置存储权限、车辆行驶中的信息数据，以实现视频的录制。请驾驶员在遵守当地法律法规和所在场所关于摄像头使用规定的要求的前提下使用行车记录仪，并承担相应的全部责任。
- 在使用行车记录仪**循环录像**、**抓拍录像**、**拍照和录像时录音**等功能时，遵守法律法规相关要求，尊重第三方合法权益。

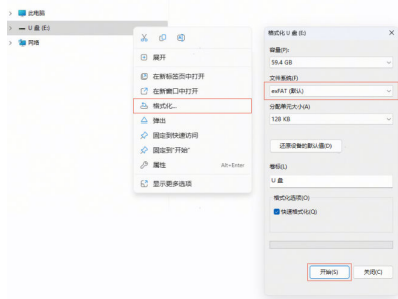

## △ 注意

- 如果在行车记录仪录制期间插拔 U 盘或行车录像过程中，若车辆意外断电（如发生严重碰撞等），正在录制的视频可能无法及时保存，从而导致视频缺失、紧急视频生成失败等情况。

## 胎压监测系统

您的车辆配备主动式胎压监测系统，该系统通过安装在各车轮气阀上的传感器监测轮胎压力和温度。

### 仪表显示屏胎压监测界面

通过方向盘上的仪表显示切换按键进入胎压显示界面，查看轮胎气压，请参阅[仪表显示屏设置](#)。

### 中控屏胎压监测界面

在中控屏进入[设置 > 车辆状况](#)，查看胎压信息。



### 胎压传感器电量低、胎压传感器失效、胎压传感器初始化报警

胎压传感器电量低、胎压传感器失效、胎压传感器初始化报警激活时，对应报警轮胎呈红色点亮，胎压报警指示灯持续点亮，并伴有一声报警，同时仪表显示屏弹出相应提示信息。

### 胎压低、胎温高、快速泄压报警

胎压低、胎温高、快速泄压报警激活时，对应报警轮胎呈红色点亮，胎压报警指示灯持续点亮，并伴有 5 秒声音报警，同时仪表显示屏弹出相应提示信息。

#### i 提示

- 请定期检查轮胎气压并确保在规定范围内。
- 胎压监测系统无法提前指示由外部因素（例如爆裂）造成的急剧胎损，也无法识别所有轮胎长周期的自然、均匀压力损失。
- 轮胎位置调换或传感器更换后，请尽快联系鸿蒙智行授权用户中心，进行胎压学习。

#### ⚠ 警告

车辆行驶过程中，如果胎压报警指示灯在闪烁一段时间后长亮，应将车辆停放在安全位置，并尽快联系鸿蒙智行授权用户中心。

### 可能导致胎压监测系统工作异常的多种因素

- 安装不兼容的轮胎或车轮改装。

- 轮胎内存在液体或注入补胎液。
- 在安装了轮胎防滑链的情况下驾驶。
- 靠近电视台、加油站、机场等产生强大无线电波或电噪干扰的设施。
- 加装可能对汽车的无线电接收器或电气系统等造成干扰的附件。

#### ⚠ 注意

仅允许更换指定规格的车轮，否则可能会影响到胎压监测系统正常运行。

## 电子不停车收费系统

电子不停车收费系统（ETC）是用于高速公路或桥梁收费站的自动收费系统。车辆 ETC 功能需购买授权并激活后才可使用。



### ⑨ 方法

1. 确保车辆处于联网状态，在中控屏进入**设置 > 连接 > 互联与服务**，打开 ETC 开关。



2. 如果车辆暂未购买授权，在开启 ETC 时，系统将自动弹出购买提示，您可以通过**鸿蒙智行应用绑定车辆后**，在应用内依次点击**精选 > V9 专属 > 隐藏式内置 ETC**，购买该功能授权。
3. 如果已购买授权，但未进行激活，在开启 ETC 后，中控屏会弹出激活二维码界面，您可以通过微信扫描该二维码直接进入山东高速 ETC 功能激活流程，也可以在微信中自行搜索小程序“山东高速 ETC”，并从小程序中进行 ETC 功能激活。激活前请提前准备好您的身份证、车辆行驶证及银行卡。如有 ETC 激活及使用问题，您可以咨询山东高速 ETC，客服电话：95011。
4. ETC 功能激活后，当系统检测到车辆驶入高速入口信号，系统发出提示音“嘀”。驶出高速，ETC 交易成功后，中控屏弹出扣费提示。

## 疲劳分神监测

驾驶员状态监测（DMS）摄像头位于主驾左前方，用于检测驾驶员状态。当 DMS 摄像头监测到您正在驾驶时处于疲劳驾驶（如打瞌睡、长时间连续驾驶等），或分神驾驶（如长时间未关注路面、使用手机通话等）状态，系统将通过提示音、仪表显示屏进行安全提醒。



### ④ 方法

1. 在中控屏进入设置 > 驾驶 > 场景辅助 > 疲劳分神监测，开启疲劳监测或分神监测开关。



2. 当车速大于 25 公里/小时，检测到您处于疲劳驾驶或分神驾驶时，系统将提醒您注意驾驶安全和休息。

### ⚠ 警告

- 驾驶员监测系统是一种辅助系统，并不能主动干预驾驶操作，驾驶员始终有责任安全地驾驶车辆。
- 切勿疲劳驾驶，驾驶员有责任时刻保持健康、清醒的驾驶状态。
- 不应该忽视驾驶员监测系统发出的警告。在系统发出疲劳或分神驾驶警告后，驾驶员应及时调整驾驶行为或停车休息。

### ⓘ 提示

- DMS 摄像头仅用于人脸识别、疲劳分神监测等功能，您的人脸图像数据仅在车辆本地处理，不会向车外传输。我们非常重视您的隐私，全方位守护您的隐私安全。
- 驾驶员监测系统无法正确检测驾驶员面部时，将不能开启。您可以通过调节方向盘或座椅位置，以保证驾驶员监测系统正常工作。
- 在以下情况，驾驶员监测系统可能会受影响：
  - DMS 摄像头被遮挡。
  - 佩戴墨镜、口罩等会遮挡面部的饰物。为准确识别驾驶员疲劳或分神状态，请确保脸部无遮挡。
  - 强烈的光照降低 DMS 摄像头监测能力。
  - DMS 摄像头权限关闭。

## 出行与娱乐

在本章中，您可了解车辆的使用，请仔细阅读本部分。

## 用户账号

### 扫码登录账号

您可以在中控屏或副驾屏扫码登录账号，多个账号间数据隔离，让您享受私密的个性化座舱。

#### ④ 方法

1. 确认是否已注册华为账号。若未注册，您可以通过以下方式注册：
  - 在华为手机/平板上，点击**设置 > 登录华为账号 > 注册账号**，根据界面提示操作。
  - 用手机/电脑浏览器访问[华为账号主页](#)，点击右上角**注册**，根据界面提示操作。
2. 确保华为账号拥有车辆使用权限。
  - 车主：打开手机上的**鸿蒙智行**应用，点击我的 > **我的车辆 > 添加车辆**，完成车辆绑定与实名认证。
  - 非车主：联系车主将车辆使用权限授予对应的华为账号。车主需打开手机上的**鸿蒙智行**应用，点击我的 > **我的车辆 > 授权管理 > 添加授权**，根据界面要求填写被授权人的信息并进行验证。
3. 在中控屏或副驾屏点击状态栏头像，打开手机**鸿蒙智行**应用，进入**我的**界面，点击右上角，扫描车机上的二维码登录。

在中控屏登录账号后，可记忆主驾个性化的驾驶习惯和应用数据（如座椅位置、后视镜位置、音乐播放记录）；在副驾屏登录账号后，可记忆应用数据（如音乐播放记录）。下次在中控屏登录对应账号，系统自动为您将主驾座椅位置、应用数据等调整至记忆值。下次在副驾屏上登录账号，系统自动为您将应用数据调整至记忆值。

#### ① 提示

- 扫码登录账号时，在账号登录界面选择**账号保持登录**；或者登录账号后，在中控屏或副驾屏点击状态栏头像，再点击弹窗中的头像，进入用户中心，开启**保持登录**开关，该账号将一直保持登录状态，每次车辆上电后无需验证登录，直至手动切换或退出账号。
- 车辆上电后临时更换驾驶员时，若新驾驶员已录入过人脸信息，中控屏将弹窗提示，您可根据需要选择是否登录新驾驶员的账号。

- 退出账号后即为访客模式，此模式下车辆可正常驾驶。访客模式只记录最近一次访客的使用数据。
- 一个账号无法同时在中控屏和副驾屏上登录。

### 3D 人脸登录账号

录入人脸数据后，驾驶员上车刷脸即可快捷登录账号。3D 人脸识别，采集更多面部信息，识别更安全准确，同时采用 TOF 3D 技术，暗光也能识别人脸。

#### ④ 方法

#### 录入或更改人脸数据

1. 车辆处于 P 挡，并确保驾驶员状态监测摄像头清洁且无遮挡、身体处于正确的驾驶坐姿且脸部无遮挡。
2. 在中控屏点击状态栏头像，使用手机**鸿蒙智行**应用扫描车机上的二维码登录。
3. 在中控屏点击状态栏头像，再点击弹窗中的头像，进入**身份认证**，开启**人脸识别**开关，进行扫码验证，根据提示录入面部数据。

**使用人脸登录：**上车或点击中控屏状态栏头像后，面对驾驶员位正前方，即可快捷登录账号。

**删除人脸数据：**在中控屏点击状态栏头像，再点击弹窗中的头像，进入**身份认证**，关闭**人脸识别**开关。

#### ① 提示

- 如果关闭**人脸识别**开关，人脸识别功能将不可用，同时删除录入的面部数据。
- 一个华为账号仅支持录入一个人脸数据。多人共用 1 辆车时，非车主首次登录，请先联系车主在手机**鸿蒙智行**应用上将车辆使用权限授予对应的华为账号，再登录该账号录入对应的人脸数据。账号授权请参阅[车主手机鸿蒙智行应用](#)。
- 扫码登录账号时，在账号登录界面选择**账号保持登录**；或者登录账号后，在中控屏点击状态栏头像，再点击弹窗中的头像，进入用户中心，开启**保持登录**开关，该账号将一直保持登录状态，每次车辆上电后无需验证登录，直至手动切换或退出账号。
- 车辆不下电的情况下，临时更换驾驶员，若新驾驶员已录入过人脸信息，中控屏将弹窗

提示，您可以根据需要选择是否登录新用户的账号。

## 全车共用应用账号

开启该功能后，副驾屏和后排屏（若您的车辆已配备后排娱乐屏）的部分应用（如华为音乐、华为视频）将共用中控屏已登录的华为账号。

### 开启全车共用应用账号

#### ④ 方法

1. 确保在中控屏登录车机账号。
2. 您可以通过以下两种方式实现全车共用应用账号：
  - 方式一：首次在中控屏登录车机账号后，点击**全车共用华为音乐、视频账号**弹窗中的**全车共用**开关。
  - 方式二：非首次在中控屏登录车机账号后，在中控屏点击状态栏头像，再点击弹窗中的头像，进入用户中心界面，开启**全车共用应用账号**开关。

#### ① 提示

- 开启全车共用应用账号时，若副驾屏登录的华为账号与中控屏不一致，需点击弹窗中的**覆盖**按钮，实现全车共用应用账号。
- 开启全车共用应用账号后，若想切换副驾屏或后排屏上华为应用内的华为账号，可在应用内自行切换。
- 若共用应用账号失败，请在中控屏的用户中心界面退出账号并重新扫码登录。

### 关闭全车共用应用账号

#### ④ 方法

在中控屏点击状态栏头像，再点击弹窗中的头像，进入用户中心界面，关闭**全车共用应用账号**开关。

#### ① 提示

关闭全车共用应用账号后，若副驾屏上华为应用中登录的账号与中控屏相同，则会自动退出账号。

## 多用户管理

车主可授权其他账号在中控屏登录，分享车辆使用权，也可对登录账号进行数据管理、删除。不同账号间数据相互隔离，充分保障您的隐私安全。

## 授权账号

车主授权后，非车主可以在用户中心登录个人账号，录入人脸数据，获取更多车辆使用权限。

#### ④ 方法

车主打开手机**鸿蒙智行**应用，点击我的 > 我的车辆 > **授权管理** > **添加授权**，根据界面提示可对非车主进行授权。授权成功后，车主也可在**授权管理**界面随时取消授权。

## 登录账号

未登录账号的状态下，您可以在用户中心通过扫码或人脸识别的方式直接登录。

#### ④ 方法

**扫码登录**：点击中控屏状态栏头像图标，进入扫码登录界面，通过手机**鸿蒙智行**应用扫码登录账号（请参阅**扫码登录账号**）。

**人脸登录**：录入人脸数据后，解锁上车或点击中控屏状态栏头像图标，即可快捷登录账号（请参阅**3D 人脸登录账号**）。

#### ① 提示

- 未经车主授权的账号无法在中控屏和副驾屏登录。
- 首次登录时，只能通过扫描二维码的方式登录。

## 保持登录

当账号开启**保持登录**后，每次车辆上电时无需验证登录；当账号关闭**保持登录**后，车辆再次上电时，您需要重新进行验证登录。

#### ④ 方法

您可通过以下方式开启或关闭**保持登录**：

**扫码登录**：账号登录界面会默认勾选**账号保持登录**，您可选择或取消默认勾选的**账号保持登录**。

**非扫码方式登录**：账号登录后，**保持登录**的开启或关闭状态与上次登录时一致。您可点击中控屏状态栏头像图标，进入用户中心，点击**保持登录**开关进行切换。

#### ① 提示

当账号在保持登录状态更换驾驶员时，若新驾驶员已录入过人脸信息，中控屏将弹窗提示，您可以根据需要选择是否登录新驾驶员的账号。

## 切换账号

账号登录的状态下，您可以在用户中心进行账号切换。

### ④ 方法

1. 点击中控屏状态栏头像图标，进入用户中心，点击**切换账号**。
2. 通过扫码或人脸认证的方式登录新账号。
3. 账号切换后，座椅位置、外后视镜位置等与用车人驾驶习惯相关的个人配置数据，将跟随账号切换。**音乐、华为视频**等与华为账号关联的应用，也将跟随切换至相应账号。

### ① 提示

- 不锁车的情况下，临时更换驾驶员，若新驾驶员已录入过人脸信息，中控屏将弹窗提示，您可根据需要选择是否登录新用户的账号。
- 若切换登录账号，进行中的导航任务、辅助驾驶任务将会中断。

## 删除账号数据

在用户中心，您可以删除包括人脸数据、应用使用数据等在内的账号本地数据，释放储存空间。

### ④ 方法

**非车主用户：**在用户中心点击**退出登录 > 退出 > 删除**，扫码验证后，删除账号本地数据。

**车主用户：**在用户中心界面**用户本地数据管理**下找到需要删除数据的账号，点击**数据删除**，扫码验证后，删除此账号本地数据。

### ① 提示

- 删除账号本地数据后，再次登录时，必须通过扫描二维码的方式登录。
- 非车主用户和车主用户都无法在用户中心直接删除车主账号本地数据，如需删除，请在车主空间恢复出厂设置。

## 地图与导航





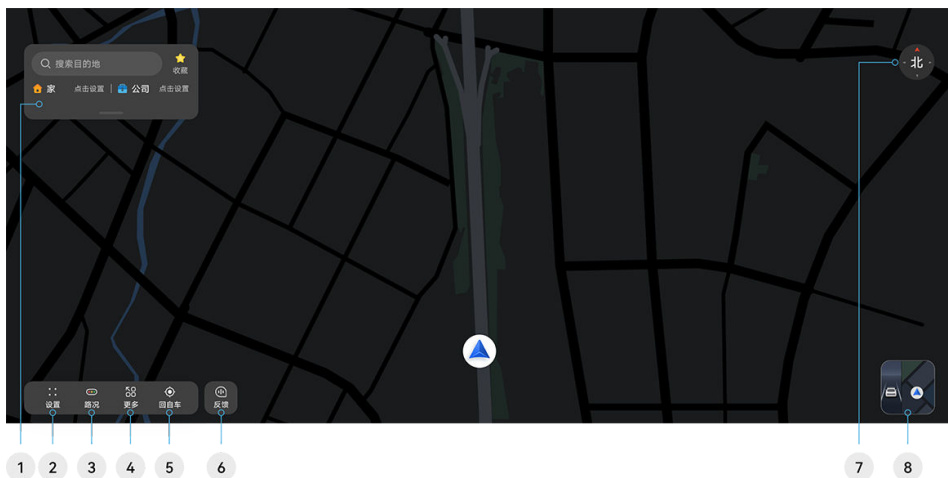

### 地图导航简介

ADS 应用集成地图导航和辅助驾驶等服务，驾驶员可以进行车辆定位与导航。地图信息可以在中控屏、仪表显示屏显示，满足不同场景导航需求。

### 地图介绍

在中控屏点触  即可开启 ADS 应用进入地图界面。





1 通勤卡片	登录车主账号，设置家或公司的常用位置后可以快速查看行车所需时间及路况，还可以实现一键导航回家、去公司。下拉通勤卡片可查看收藏地点和历史目的地。点触  可以快速编辑收藏地点和常去地点。
2 设置	点触  进入导航设置界面，有导航模式和辅助驾驶两个页签，在导航模式页签中可进行离线地图下载、导航偏好设置等操作；辅助驾驶页签详情请参阅 <a href="#">ADS 参数设置</a> 。
3 路况	点触  开启或关闭路况信息显示。
4 更多	点触  进入 ADS 服务面板，可根据需要进入辅助驾驶设置、APA 泊车界面等。
5 回自车	点触  显示车辆当前所处位置及当前电量可达行驶范围。
6 反馈	点触  可唤醒语音留言，以反馈关于地图和 ADS 的体验信息或意见建议。更多详情请参阅 <a href="#">反馈 ADS 体验信息</a> 。
7 视角切换	切换不同导航视角。默认为 2D 车头正北向上视角，可点触切换 2D 车头向上、3D 车头向上视角。

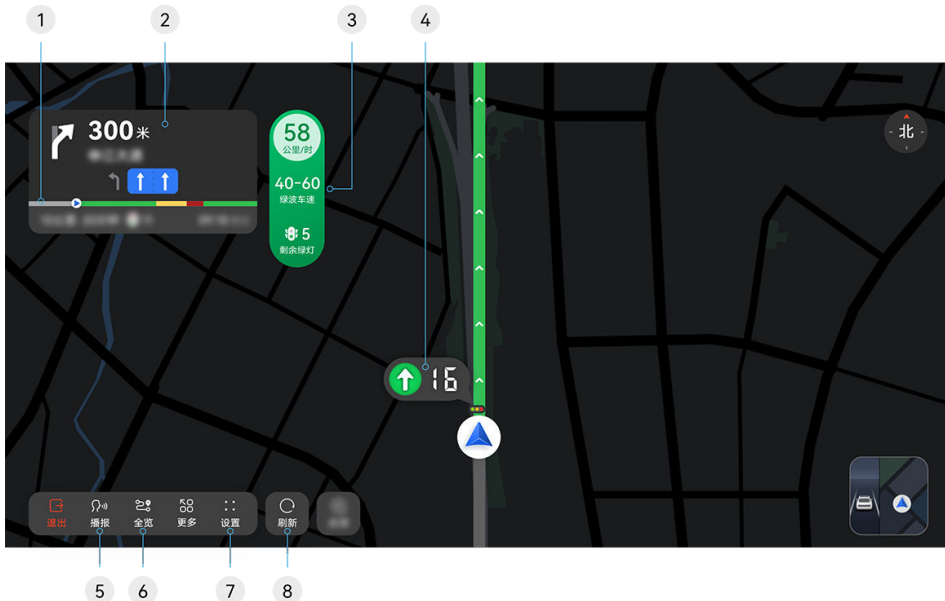

8 地图视图切换	<p>点触此卡片，可切换地图的显示模式。可选的显示模式有：</p> <ul style="list-style-type: none"> <li>• 传统地图</li> <li>• 3D 视图</li> <li>• 传统地图和 3D 视图分屏显示</li> </ul>
----------	--

## 导航介绍

当处于导航状态时，中控屏上显示引导面板、路况、红绿灯倒计时等导航信息。



1 路况光柱图	<p>光柱图颜色含义：<span style="color: #008000;">■</span> 深绿色代表极度畅通、<span style="color: #00FF00;">■</span> 绿色代表畅通、<span style="color: #FFD700;">■</span> 黄色代表缓行、<span style="color: #FF0000;">■</span> 红色代表拥堵、<span style="color: #800000;">■</span> 暗红色代表极度拥堵、<span style="color: #A9A9A9;">■</span> 灰色代表已行驶、<span style="color: #0000FF;">■</span> 蓝色代表内部路。</p>
2 导航引导面板	<p>可查看前方路口转向图标、到前方路口的距离、下一条道路名、车道引导信息、路况光柱图、剩余行程距离和时间等信息。过路口时，会显示路口放大图，模拟真实路口场景。</p>
3 绿波车速	<p>驶入绿波路段后，系统提供建议车速区间，驾驶员保持建议车速可以持续通过多个红绿灯路口。</p>
4 红绿灯倒计时	<p>提前告知前方路口红绿灯实时倒计时状态，提高驾驶员通行效率。</p>
5 导航播报	<p>点触  开启或关闭导航播报。</p>

6 路线全览	点触  可以切换导航全览态（地图显示全程路线，辅助驾驶员进行多路线选择）或导航沉浸态（地图仅显示当前路线）。可以在导航全览态界面编辑途经点或点触左下角的 <b>固定全览</b> 按钮固定导航全览态。驾驶员也可以使用智慧语音 <b>固定全览</b> 或 <b>取消全览</b> 。
7 导航设置	点触  在 <b>导航模式</b> 页签中可以选择是否开启实时路况、地点搜索添加途经点、路线偏好设置、导航播报设置，点触 <b>设置更多</b> 可以跳转至导航设置； <b>辅助驾驶</b> 页签详情请参阅 <a href="#">ADS 参数设置</a> 。
8 刷新	点触  后重新规划更优路线。



### ⚠ 警告

- 为保证行车安全，驾驶员请勿在驾驶过程中进行操作及设置，如需使用请驻车并确保环境安全。
- 由于道路建设、城市环境发展、政策变化等客观、难以预测的因素的影响，地图数据可能会与现实环境不符。地图提供的产品功能（例如目的地搜索、路线规划、引导信息等）仅供驾驶员行车参考使用，不作为驾驶出行的唯一依据。驾驶员应严格遵守交通法规，以实际道路情况为准。驾驶员仍然是驾驶安全的完全责任人，承担按照当地法律法规及实际道路情况安全驾驶的全部责任。

## 使用导航

驾驶员可以使用查找目的地、导航至目的地、添加途经点、车牌限行、电池调温等导航功能，详情参见下表：

导航功能	使用方法
查找目的地	<p>驾驶员需要导航到某个地点时，可以通过以下任一方式选择目的地：</p> <ul style="list-style-type: none"> <li>• 点触地图搜索栏输入目的地。</li> <li>• 根据地图提供的快捷热词（加油站、充电站、餐厅、停车场、维修站等）选择目的地。</li> <li>• 若已有搜索历史，可以点触下方搜索历史选择目的地。</li> <li>• 点按底图地点，选择是否导航到目的地。</li> <li>• 使用智慧语音选择目的地及路线：唤醒智慧语音，说出语音指令，如：“我要去幸福咖啡馆”。</li> </ul>
目的地导航	<p>选择好目的地后，驾驶员可以通过以下任一方式导航到目的地：</p> <ul style="list-style-type: none"> <li>• 点触  导航按钮可进入路线规划页面，提供多条不同的路线选项，同时显示沿途的实时交通状况及各条路线的速度对比，驾驶员可以根据个人偏好调整路线规划，点触<b>开始导航</b>按钮，系统按照选择的路线导航到目的地。</li> <li>• 点触地点，可进入地点详情页： <ul style="list-style-type: none"> <li>• 点触<b>导航</b>按钮，系统按照默认导航路线导航到目的地。</li> <li>• 点触<b>路线</b>按钮，可进入路线规划页面（同方式一）按照选择的路线导航到目的地。</li> </ul> </li> </ul>

导航功能	使用方法
添加途经点	<p>若驾驶员在行驶过程中需要前往多个目的地，可以通过以下任一方式添加途经点：</p> <ul style="list-style-type: none"> <li>• 导航前，在设置目的地后，进入路线规划页，搜索框会自动显示<b>搜索途经点</b>，搜索要途经的地点即可。</li> <li>• 导航中，可以点触工具栏旁<b>搜索按钮</b>，快捷添加途经点；或点触<b>设置按钮</b>，进入<b>导航模式</b>页签后点触<b>地点搜索</b>，添加途经点。</li> <li>• 导航中，可以点按底图地点，选择是否设置为途经点。</li> <li>• 导航中，若点触或拖动地图底图，可以在中控屏弹出的搜索框内搜索途经点或更改目的地。</li> <li>• 导航中，可以点触工具栏<b>全览按钮</b>，编辑途经点或更改途经点顺序。</li> <li>• 导航中，若出现服务区卡片，可以点触服务区卡片添加途经点。</li> <li>• 使用智慧语音添加途经点：唤醒智慧语音，说出语音指令，如“导航去上海站添加东方明珠为途经点”。</li> </ul>
车牌限行	<p>开启后可基于车牌避开限行道路，可以通过以下任一方式打开<b>避开限行</b>开关：</p> <ul style="list-style-type: none"> <li>• 点触  &gt; <b>导航模式</b> &gt; <b>个人中心</b> &gt; <b>我的爱车</b> &gt; <b>避开限行</b> 打开<b>避开限行</b>开关。</li> <li>• 点触  &gt; <b>导航模式</b> &gt; <b>导航设置</b> &gt; <b>避开限行</b> 打开<b>避开限行</b>开关。</li> </ul>
电池调温	<p>开启<b>电池调温</b>后，驾驶员设置导航前往充电站时，系统会根据充电偏好设置调节电池温度，以便节省充电时间。</p> <p>点触  &gt; <b>导航模式</b> &gt; <b>导航设置</b> &gt; <b>新能源功能</b> 可选择是否开启<b>电池调温</b>开关。</p>

其他导航功能可以查看**导航模式**各页签说明，进行相应导航设置。

## 导航设置

### ④ 方法

进入 ADS 应用，点触  > **导航模式**，可以在相应页签内进行对应操作，详情参见下表：

页签	说明
个人中心	添加车辆车牌信息，可避开限行路线及区域； <b>绑定微信账号</b> ，可将手机微信聊天界面中的位置消息发送到中控屏； <b>绑定高德账号</b> ，同步高德地图账号下的收藏地点和路线；组队出行，可结伴组队，共享实时位置等。
收藏地点	编辑家或公司地址；查看收藏的地点。驾驶员也可以使用智慧语音收藏、途经、更改、删除家或公司地址。
手车互联	查看支持手机发送到车机的应用，点触应用图标可以查看使用方法。
导航设置	可选择不同路线偏好；设置导航播报风格与音量和巡航播报类别；可选择开启或关闭 <b>快捷导航</b> 、 <b>常去地点推荐</b> 和 <b>目的地停车场推荐</b> 等辅助功能。
地图显示	可选择 <b>地图文字大小</b> 或 <b>卡片文字大小</b> 以及是否在地图上显示 <b>指北针</b> 和 <b>收藏地点</b> 。

页签	说明
离线地图	管理、下载与更新不同城市的地图。
其他	清理地图缓存、恢复所有设置选项默认状态。
关于	地图版本等声明信息。

## 特色功能

### 导航推荐

若驾驶员已开启**常去地点推荐**功能，上车后车辆会开启常去目的地导航：

- 若上车时间段为工作日（星期一至星期五）6:00 ~ 12:00，离公司较远，导航将规划去公司的路线。
- 若上车时间段为工作日（星期一至星期五）16:00 ~ 24:00，离家较远，导航将规划回家的路线。

可以在  > 导航模式 > 导航设置 > 常去地点推荐将常去地点推荐开关关闭。

### 绑定高德账号

地图支持**绑定高德账号**，绑定后，可以使用以下功能：

- 在  > 导航模式 > 收藏地点里新增名称为**高德收藏夹**的页签，与手机高德应用默认收藏夹双向同步。
- 导航时，可以结合驾驶员历史行为自动规划常走导航路线。
- 导航中，车辆行驶到弯道处时，对向盲区有来车，除中控屏展示提醒驾驶员对向来车外，同时也会有语音提醒驾驶员注意安全驾驶。
- 点触手机高德应用首页左侧出现的小汽车图标进入**我的爱车**手机页面，点触右上角设置，可以选择**自动发送**或**手动发送**将手机地图上的地点或路线分享到车机地图。
  - 分享地点：**手动发送**方式下，进入手机高德应用的地点详情页，点触左侧小汽车图标或者点触下方分享按钮选择车机；**自动发送**方式下，进入手机高德应用的地点详情页即可。
  - 分享路线：**手动发送**方式下，进入手机高德应用的路线规划页，选择好路线后，点触**发送车机**按钮；**自动发送**方式下，进入手机高德应用的路线规划页即可。

### 提示

首次打开 ADS 应用，若驾驶员阅读并同意《账号绑定服务协议》，地图会自动绑定高德账号。

### 组队出行





**组队出行**功能可以实现一键组队、实时共享位置、语音对讲、导航目的地同步，让多人同行高效省心。

### 方法

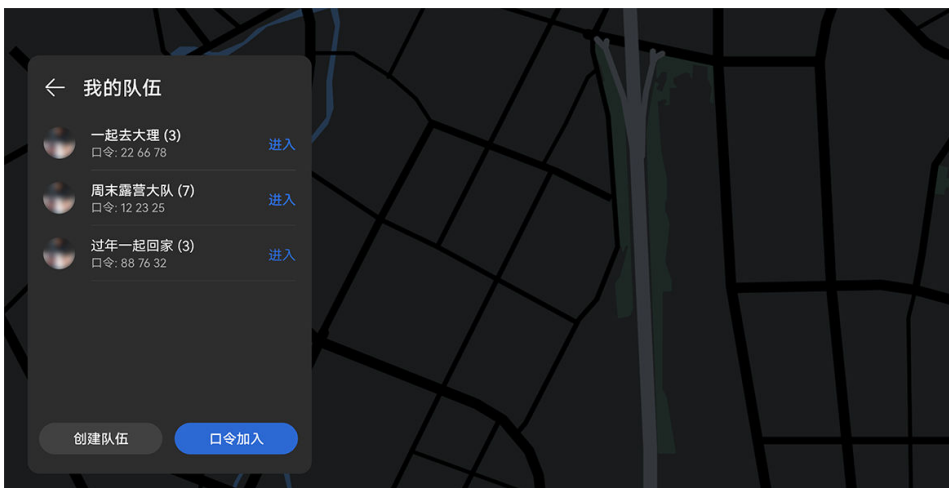
点触  > 导航模式 > 个人中心 > 组队出行 > 查看使用组队出行功能。

- 作为队长，可以进行以下操作：
  - 在**我的队伍**页面，点触**创建队伍**，设置好队伍名称后，点触**创建**。系统会自动生成队伍口令，队长可以分享至好友，邀请其加入自己创建的队伍。



- 在组队卡片中点触**设置**，可以设置队伍目的地并添加多个队伍途经点。完成设置后，在组队卡片上自动显示队伍目的地，点触队伍目的地可以直接发起导航。队长必须在非导航态设置队伍途经点和队伍目的地。
- 在组队卡片中点触右上角，可以修改队伍名称、编辑群公告、设置昵称、共享位置、开启入队验证、离开队伍或者解散队伍。
- 在组队卡片的**队伍成员**中点触**更多**按钮，可以查看队伍成员列表并移除队员。
- 作为队员，可以进行以下操作：
  - 在**我的队伍**页面，点触**口令加入**，输入从队长获得的口令后，点触**加入**，若队长开启入队验证，需要等队长同意后才可加入队伍。
  - 队长设置队伍目的地后，队员在组队卡片中点触**导航**，即可发起至队伍目的地的导航。
  - 在组队卡片中点触右上角，可以查看群公告、设置昵称、共享位置、离开队伍或者退出队伍。
  - 在组队卡片的**队伍成员**中点触**更多**按钮，可以查看队伍成员列表。
- 队长和队员都可以进行以下操作：
  - 在组队卡片上或底图中点触队伍成员头像，查看与该队伍成员的距离。
  - 与队伍成员进行实时对讲，语音对讲有两种方式：
    - 点触中控屏的 语音按钮开始录音，再次点触结束录音并发送，或 30 秒倒计时自动结束并发送。
    - 短按方向盘的 语音按键开始录音，再次短按结束录音并发送，或 30 秒倒计时自动结束并发送。

### 提示

- 使用**组队出行**功能前需要先登录华为账号，并且确保华为为账号的手机号与畅连账号的手机号一致（请参阅**畅连账号**）。
- 一个华为账号可以加入多个队伍，但同一时间内只允许进入一个队伍。
- 若一个队伍持续超过 7 天无任何消息更新，队伍会自动解散且队伍口令失效。

## 通信社交

### 拨打电话

完成手机与车辆蓝牙配对后，您可通过智慧语音或中控屏拨打电话；通过方向盘、智慧语音或中控屏接听或挂断电话。

#### 拨打电话

##### ④ 方法



您可以通过以下任一方式拨打电话。

- 唤醒智慧语音后，说：“打电话给小明”，即可拨打电话。
- 在中控屏进入 **应用中心** > **电话**，在通话界面，通过输入电话号码或点击通话记录的方式，拨打电话。
- 同步手机上的联系人信息到电话应用后，在中控屏进入 **应用中心** > **电话**，在联系人界面，选择联系人拨打电话。

#### 接听或挂断电话

##### ④ 方法

有来电时，您可以通过以下任一方式接听或挂断电话。

- 请直接说出您的指令，如：“接听”或者“挂断”。
- 仪表显示屏右侧显示通话卡片时，通过方向盘右滚轮进行控制：
  - 向左拨动，接听电话。
  - 向右拨动，挂断电话。
- 在中控屏上点击  接听或  挂断电话。

### 畅连通话



使用畅连，您可以在车上接打畅连音视频通话，与华为手机、平板、智慧屏等畅快互联。



### 拨打畅连通话

##### ④ 方法

#### 使用畅连

1. 在中控屏底部工具栏进入 **畅连**，根据界面提示完成登录并同步联系人。
2. 在联系人列表或联系人详情页，选择想要拨打的设备进行通话。
3. 畅连视频通话过程中，您可以点击 ，切换通话界面为悬浮窗模式；点击 ，可以将畅连通话流转到其他华为设备进行接听。

#### 解除车机畅连

您可以通过以下任一方式解除车机畅连：

- 在车机端进入畅连，点击头像 > **关于畅连** > **解除本机关联** > **解除**，系统将解除关联并退出畅连通话。
- 若您的华为手机或平板系统为 HarmonyOS 4.3 及以下版本，请进入畅连，点击头像 > **设置** > **设备管理**，选择智能座舱下的对应车型并解除关联。

若您的华为手机或平板系统为 HarmonyOS 5 及以上版本，请进入畅连 > **联系人**，选择对应车型并解除关联。

##### ① 提示

若您的华为账号未开通畅连请先在华为手机或平板上开通该功能。若手机或平板上的畅连账号已注销，则车辆将无法使用畅连。

##### ⚠ 警告

为保证行车安全，驾驶员请勿在驾驶过程中使用视频通话功能，如需使用请驻车并确保环境安全。

#### 同步联系人

您可以将华为手机或平板上的畅连联系人信息同步至中控屏。

##### ④ 方法

若首次在车上同步畅连联系人，您可以进入畅连联系人页面点击**立即同步**，选择同步手机或平板的联系人信息。如需更改同步设备，点击畅连头像，进入**同步畅连联系人**，选择其他设备进行联系人同步。



**i 提示**

- 在使用同步联系人功能前，请确保您的华为手机或平板已升级至最新版本，并同意同步联系人信息。
- 中控屏不支持更改、增删联系人信息，若有需要请在手机或平板上进行修改，中控屏会自动同步更新。

**畅连通话流转**

您可以在手机或汽车上切换接听**畅连**通话，视频聊天不间断。

**📍 方法**

1. 中控屏与手机需登录同一华为账号，并同时开启蓝牙或 WLAN。
2. 当您上车后，点击手机**畅连**视频通话界面的
  -  选择中控屏，可将通话流转到中控屏接听。下车时，点击中控屏**畅连**通话界面的
  -  选择手机，可将通话流转到手机。

**i 提示**

该功能当前仅支持系统版本为 HarmonyOS 4.3 及以下的手机使用。

**车内外对话**

当车速小于 20 公里/小时，无需打开车窗，您可以开启车内外对话功能，在车内与车外人员进行对话，互动更便捷，安全有保障，驾驶更乐趣。

**📍 方法**

您可以通过以下任一方式开启或关闭**车内外对话**。

- 唤醒智慧语音，说出您的指令，如：“打开车内外对话”或“关闭车内外对话”。
- 在中控屏进入**设置 > 声音 > 功能设置**，开启或关闭**车内外对话**开关。
- 从中控屏顶部向下滑出**控制中心**，点击**车内外对话**快捷开关。

若首次通过**控制中心**开启**车内外对话**，需在**控制中心**点击**自定义**，添加**车内外对话**快捷开关。

- 通过方向盘自定义按键界面设置**车内外对话**后，可以使用方向盘自定义按键开启或关闭车内外对话功能，具体方法请参阅[方向盘按键](#)。

- 开启车内外对话功能后，在中控屏状态栏点击**对话**图标可结束对话。

**i 提示**

- 若您的车速超过 20 公里/小时，该功能将自动关闭。
- 使用该功能时，请不要打开车门或者车窗，避免影响对话体验。
- 若处于嘈杂的环境，如狂风暴雨、嘈杂闹市等，使用体验会有影响。

## 日程提醒

使用**日历**，您可以通过智慧语音创建新的日程，还可将车内登录同一华为账号的手机上的日程信息，同步到中控屏上进行查看和提醒。

### 创建或取消日程

#### 📍 方法

在中控屏进入  > **应用中心** > **日历**，首次登录根据界面提示完成授权，您可以通过以下方式设置日程：

- **创建日程**：唤醒智慧语音，说出您的指令，如：“提醒我明天晚上 8 点拿快递”。
- **取消日程**：长按日程列表，选择要删除的日程。

### 同步日程

#### 📍 方法

1. 将手机与中控屏登录同一华为账号。
2. 将手机与中控屏进行蓝牙配对（请参阅[蓝牙](#)）
3. 在中控屏**日历**界面，进入  > **日历账户管理** > **日历同步**，开启**同步日历数据**开关。

#### 📍 提示

- 使用该功能前，请确认手机系统已升级至 HarmonyOS 3 及以上版本。
- 当您有多个日历帐户时，若您不需要某个帐户下的日程显示在中控屏，可进入  > **日历帐户管理**，关闭对应帐户开关。

### 查看日程

**日历**提供日程卡片，您可以将其添加到桌面，方便确认待办的日程。

#### 📍 方法



1. 在中控屏长按桌面，选择**卡片** > **日历**，选择日程卡片点击**添加到桌面**。
2. 在桌面查看日程：

日程卡片会显示最近未过期的待办日程，点击日程列表进入**日历**应用。

没有日程时，卡片会显示今日的星期、日期与农历信息。

### 提醒日程

#### 📍 方法

1. 点击状态栏  进入通知中心，点击 ，开启**日历通知**开关。
2. 若有待办日程的通知提醒时，状态栏  会有红点提示，可点击进入通知中心查看。

### 日程快速导航

#### 📍 方法

若同步到中控屏的日程里有地址信息时，日程卡片上会有导航图标 ，点击图标可直接跳转到地图应用开始导航。

#### 📍 提示

通过智慧语音创建的日程不包含地址信息。

## 订单中心

使用订单中心功能，可方便您查看订单的交易记录并开具发票。

### ④ 方法

1. 在中控屏点击状态栏头像，登录车机账号。
2. 在中控屏点击状态栏头像，再点击弹窗中的头像，进入用户中心，查看或处理订单：
  - 查看订单详情：点击**我的订单**即可。
  - 开具订单发票：进入**我的订单**，在需要开具发票的订单右侧点击**开具发票**，根据界面提示完成操作。

### ① 提示

使用订单中心前，请确认您的流量充足或已连接稳定的 WLAN（请参阅 [WLAN](#)）。

## 多媒体

### 座舱播控中心

您可在座舱播控中心统一管理多个屏幕的音频应用（如音乐类应用、有声类应用、故事类应用等），快速控制和切换不同的应用程序，选择您喜欢的音频内容进行播放。



#### 在中控屏或副驾屏上播控音频应用

##### ④ 方法

您可以通过以下方式在中控屏或副驾屏上播控音频应用：

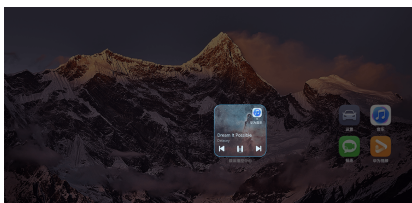
- 在中控屏或副驾屏的媒体播控中心卡片快速控制和切换音频应用。



- 点击媒体播控中心卡片上的按键可实现播放、暂停、切换音频等操作。
- 点击媒体播控中心卡片右上角图标，可选择其他音频应用进行播放。
- 点击媒体播控中心卡片歌曲名称或背景处，可跳转至对应音频应用的主界面。
- 在中控屏或副驾屏底部工具栏进入 ，点击您喜欢的音频应用，播放或切换音频内容。
- 连接超级桌面后，可在中控屏媒体播控中心卡片，切换最近使用的手机端音频应用，或在中控屏底部工具栏进入  > 超级桌面，打开手机端的音频应用，播放或切换音频内容。更多详情请参阅[超级桌面](#)。
- 唤醒智慧语音，说出您的指令，如：“播放歌曲”“播放儿歌”“切换下一首”等。

#### 跨屏播控音频应用

##### ④ 方法

- 当全车娱乐屏（中控屏、副驾屏、后排娱乐屏）共用车内扬声器时，您可以通过以下方式播控音频应用：

- 全车娱乐屏的媒体播控中心卡片可查看当前车辆正在播放的音频信息。
- 点击全车娱乐屏的媒体播控中心卡片（如播放、暂停、下一首等），可控制声源屏播放的音频，同时所有屏幕的音频将同步变化。
- 点击声源屏的音频应用进行切换，所有屏幕的音频将同步变化。
- 点击非声源屏的音频应用进行切换，车辆将切换到该屏幕播放音频，同时所有屏幕的音频随之变化。

- 当副驾屏或后排娱乐屏连接耳机时，连接耳机的屏幕可独立播控音频应用：

以副驾屏连接耳机，中控屏是声源屏为例：

- 在副驾屏的媒体播控中心卡片控制和切换音频应用，耳机的声音同步变化，中控屏和后排娱乐屏不变，扬声器的声音保持不变。
- 点击中控屏的媒体播控中心卡片（如播放、暂停、下一首等），可控制中控屏播放的音频，后排娱乐屏的音频将同步变化，副驾屏不变。
- 点击中控屏的音频应用进行切换，后排娱乐屏的音频将同步变化，副驾屏不变。
- 将后排娱乐屏的音频应用进行切换，声源屏切换成后排娱乐屏，中控屏切换成后排娱乐屏的音频，副驾屏不变。

##### ① 提示

- 使用前请将音频应用升级至最新版本。
- 支持座舱播控中心的音频应用正在持续丰富中，请以实际情况为准。

## 相机与图库

使用**相机**，您可以记录旅途精彩风景和车内美好时刻。**图库**中的照片若有位置信息，可一键导航至照片拍摄地。

### 打开相机

#### ④ 方法

您可以通过以下方式打开**相机**：

- 在中控屏进入 **应用中心** > **相机**。
- 唤醒智慧语音，说出您的指令，如：“打开相机”。

### 拍照

1. 打开**相机**。
2. 点击**拍照**，或者左右滑动屏幕，切换为**拍照**模式。



1	进入 <b>设置</b> 界面，可设置 <b>自拍镜像</b> 、 <b>记录地理位置信息</b> 等功能。
2	进入 <b>图库</b> ，查看已拍摄的照片或视频。
3	点击 <b>拍摄</b> 照片。
4	切换前、后置摄像头。

## 录像

1. 打开相机。
2. 点击**录像**，或者左右滑动屏幕，切换为**录像模式**。

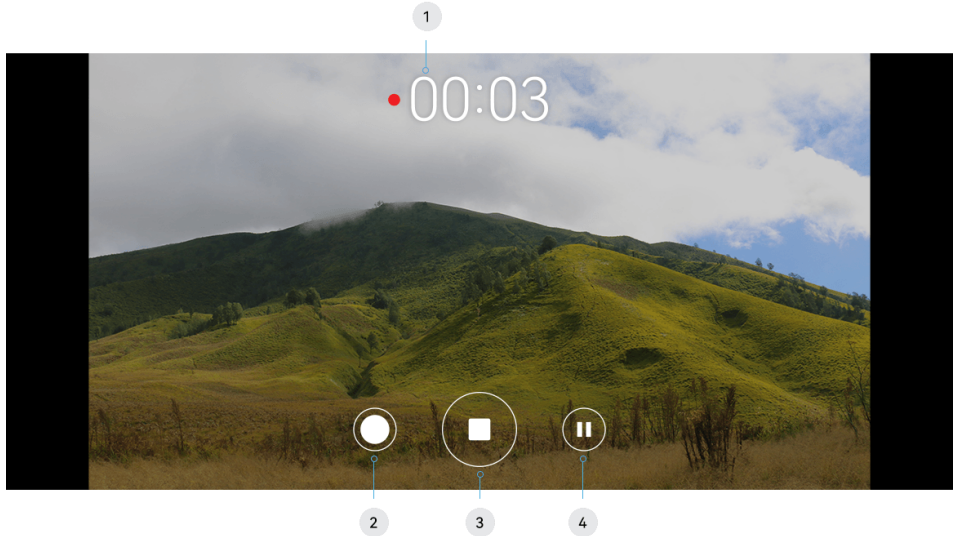

1	已录像的时长。
2	在录像中拍下当前画面。
3	开始或结束录像。
4	暂停或继续录像。

### 在车辆上查看照片

#### 📍 方法

在中控屏进入  > 应用中心 > 图库，即可查看、分享（请参阅[华为分享](#)）车辆拍摄的照片和视频。

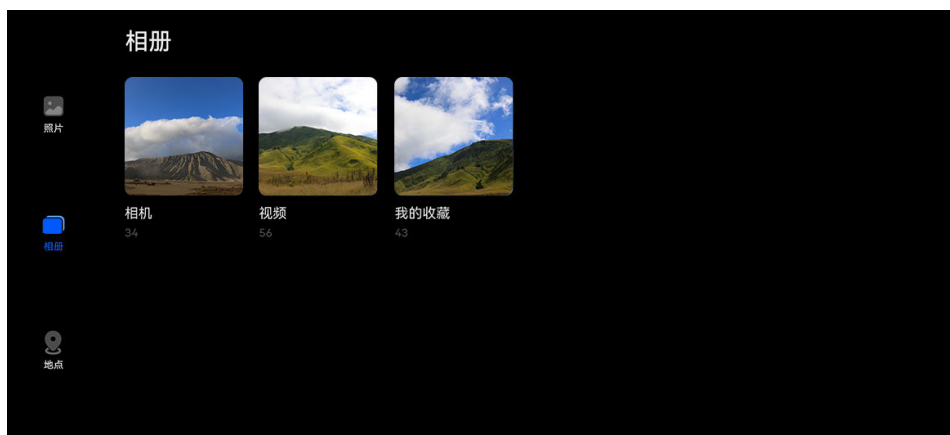

## 快速导航到照片拍摄地

### 📍 方法

在中控屏进入图库，打开照片。若照片拍摄时带有地理位置信息，可点击上方导航图标 ，一键导航至照片拍摄地。



### 📌 提示

在相机设置界面，开启记录地理位置信息开关，拍摄的照片会带有拍摄地的地理位置信息。

## 华为分享

使用华为分享，您可以在中控屏与华为手机、平板、电脑等设备之间互传图片或视频，和亲朋好友分享美好记忆。

### 🔗 方法

发送方和接收方的**华为分享**需要同时保持开启状态。在中控屏进入**设置 > 连接**，开启**华为分享**开关。

### 中控屏发送

1. 在中控屏上选择想要分享的图片或视频，点击分享图标 .
2. 在搜索到的设备中，点击想要接收的设备，即可分享。

### 中控屏接收

1. 在其他设备上选择图片或视频，点击**华为分享**后，选择车辆。
2. 在中控屏上的弹框中点击**接收**。

### ⓘ 提示

当前车辆上的**华为分享**仅支持图片和视频的分享。

## K 歌

### 有麦 K 歌

伴随氛围灯的音乐律动，将座舱变成 K 歌房，在旅途中和亲朋好友享受畅爽开怀的 K 歌体验。

### 🔗 方法

1. 在中控屏或副驾屏进入  > **应用中心 > 应用市场**，搜索并安装相关 K 歌应用，如**雷石 KTV**、**唱吧**和**全民 K 歌**。
2. 将麦克风与车辆连接。连接方法请参考麦克风的使用说明书。
3. 您可以使用以下任一方式进行 K 歌。
  - 唤醒智慧语音后，说“我要 K 歌”。
  - 在中控屏或副驾屏打开相关 K 歌应用。
 选择歌曲进行播放后，麦克风声音将会开启，此时即可伴随音乐律动，畅快 K 歌。
4. 在 K 歌应用界面，使用手机扫码登录您的账号进行绑定，享受更高级的点歌服务。

### ⓘ 提示

- 使用前请按照 K 歌应用内提示，将中控屏或副驾屏升级至最新版本（请参阅**系统更新**）。
- 若您在中控屏或副驾屏切换了华为账号，需要重新下载相关 K 歌应用。
- 为了更好的 K 歌体验，K 歌场景下，不能使用头枕音响。
- 挡位切换为非 P 挡时，中控屏的 MV 画面将切换成歌词。
- K 歌麦克风需单独购买，请联系鸿蒙智行授权用户中心购买匹配 K 歌应用的麦克风。
- 当前**雷石 KTV**应用、**唱吧**应用和**全民 K 歌**应用支持在汽车行驶过程中 K 歌，行车中支持的 K 歌应用后续会有新增，请以实际情况为准。
- 若您想伴随灯光变化 K 歌，可以将**智能氛围灯**切换至**音乐律动**模式（请参阅**智能氛围灯**）。

### ⚠️ 警告

为保证行车安全，驾驶员请勿在驾驶过程中 K 歌。

### 无麦 K 歌

无需手持麦克风，全车人员可以一起互动嗨唱，随时想唱就唱，轻松开唱，尽享 K 歌乐趣。

### 🔗 方法

1. 您需要在**鸿蒙智行**应用进入**精选**，搜索**无麦 K 歌**，购买服务后才可以使用无麦 K 歌功能。购买后激活会有 3 分钟左右的延迟，请耐心等待。
2. 在中控屏进入  > **应用中心 > 应用市场**，搜索并安装相关 K 歌应用，如**全民 K 歌**应用或**唱吧**应用。
3. 您可以通过以下任一方式进入**无麦 K 歌**模式。
  - 唤醒智慧语音后，说“打开无麦 K 歌”。
  - 在中控屏顶部向下滑出**控制中心**，点击**无麦 K 歌**快捷开关。
  - 在中控屏进入**设置 > 声音 > 功能设置**，开启**无麦 K 歌**开关。

- 打开**全民 K 歌**应用或**唱吧**应用，点击 MV 播放，自动打开无麦 K 歌。也可以点击**全民 K 歌**应用界面的右下角**无麦 K 歌**开关，开启无麦 K 歌。

#### 4. 您可以通过以下方式设置无麦 K 歌。

- 在中控屏进入**设置 > 声音 > 功能设置**，点击**无麦 K 歌**卡片或在**无麦 K 歌**功能开启后，点击状态栏中的无麦 K 歌图标进入无麦 K 歌设置界面，设置人声音量及音效。
- 若您想伴随灯光变化 K 歌，可以将**智能氛围灯**切换至**音乐律动**模式。

#### 提示

- 开启**无麦 K 歌**功能后，若唤醒智慧语音，K 歌应用将无法识别到人声，退出语音唤醒后恢复。
- 若您在中控屏切换了华为账号，需要重新下载相关 K 歌应用。
- 为了更好的 K 歌体验，K 歌时，车辆媒体音将不能使用头枕扬声器。
- 挡位切换为非 P 挡时，中控屏的 MV 画面将切换成歌词。



#### 警告

为保证行车安全，驾驶员请勿在驾驶过程中 K 歌。

## 游戏

您可使用中控屏、副驾屏和后排娱乐屏玩游戏，支持音响、游戏手柄等设备联动，为您打造沉浸式的游戏体验。

#### 方法

1. 在中控屏进入  **应用中心 > 应用市场**，或在副驾屏、后排娱乐屏进入  **应用市场**，点击右上角  可搜索并安装游戏。
2. 打开游戏，进入扫码登录界面，通过手机**鸿蒙智行**应用扫码登录您的华为账号。

王牌竞速、元气骑士、汤姆猫总动员等游戏将首次登陆座舱，欢迎您进行下载体验。

#### • 王牌竞速

支持 60 帧满帧畅玩，支持触摸屏和全手柄操作。

#### • 元气骑士

支持触摸屏和全手柄操作。

#### • 汤姆猫总动员

适合全年龄段人群，亲子娱乐佳作，操作便捷，休闲有趣。

#### 提示

- 游戏账号与华为账号绑定，如果您切换了华为账号，需重新下载游戏应用。
- 游戏下载将消耗流量，下载前请确认您的流量充足或已连接稳定的 WLAN（请参阅 [WLAN](#)）。

#### 警告



为保证行车安全，驾驶员请勿在驾驶过程中开启游戏，如需使用请驻车并确保环境安全。

## 音效

### 声音

您可以在中控屏底部工具栏，快速调节不同声音的音量大小；或在声音界面，调节音量或设置不同提示音；还可以感受音量随速，体验 HUAWEI SOUND 的独特音效（请参阅 HUAWEI SOUND），选择不同声浪模拟效果（请参阅声浪模拟）。若您的车辆已配备主驾头枕音响，可以根据驾驶场景切换头枕模式（请参阅头枕模式）。

#### 方法

- 在中控屏进入设置 > 声音 > 提示音，设置来电提示音、低速提示音、后座安全带提示音和触摸提示音。
- 在中控屏底部工具栏点击 ，可以快速调节当前系统正在播放的音频音量大小；点击 ，可分别调节媒体、导航、智慧语音、通话的音量大小，若媒体、导航、智慧语音的音量调节超过 60%，下一次启动车辆后，该音量将自动调节到 59%。



#### 提示

- 请使用高品质音源以获得更好的音效效果。
- 音量随速功能不支持设置，车辆根据车速自动调节媒体音量，车速增加，媒体音量提高；车速减慢，媒体音量降低。

#### 警告

为了保护您的听力健康，建议不要长时间将音量调至过高。

## HUAWEI SOUND

车辆搭载 HUAWEI SOUND 音响系统，为您带来身临其境般的听觉体验。

#### 方法

在中控屏进入设置 > 声音，您可以根据需要设置声音效果。

- 声场模式**：默认开启智能声场。开启智能声场后，将根据驾乘人员位置智能调节最佳听音位。关闭智能声场，您可以手动调节蓝色圆点至最佳听音位，如：将蓝色圆点拖至主驾位置，可为主驾提供最佳音效；将蓝色圆点拖至中间位置，可为全车各个位置提供均衡的音效；您还可以手动选择音量重心在前排或者后排，如：点击前排音量按钮，音量重心前移，后排相对安静；点击后排音量按钮，音量重心后移，前排相对安静。
- 环绕模式**：选择臻致原声、音乐厅或影院后，您可以体验自然真实、仿佛置身于音乐厅或电影院的声音效果。
- 音效风格**：点击音效均衡，选择醇享经典、极致人声、婉约轻柔、动感流行卡片，即可选中音效均衡风格。

您也可以根据自己的喜好，在预置的音效均衡模式（如醇享经典）或自定义模式上调节低中高音等频段的增益值，获得最佳音效。

## 隐私声盾

开启后，二排乘客进行通话或对话时，全车向主驾发送信号，车内将同时播放海浪声，保证二排隐私性。

#### 方法

您可以通过以下任一方式开启或关闭隐私声盾功能。

- 唤醒智慧语音后，说“打开隐私声盾”或“关闭隐私声盾”。
- 在中控屏进入设置 > 声音，开启或关闭隐私声盾开关。
- 在后排控制屏点击隐私声盾，开启或关闭隐私声盾。

#### 提示

- 开启隐私声盾后，主驾头枕音响播放的海浪声音量不可调节，并且仅第二排乘客的对话内容可对主驾隐藏。

- 第二排乘客高声讲话时，对话内容可能无法对主驾隐藏。
- 在车上接打车载蓝牙电话、畅连通话时，将会中断隐私声盾。
- 开启隐私声盾后，媒体类应用播放暂停，应用是否可以继续播放取决于应用本身实现。

## 头枕模式

若您的车辆已配备头枕音响，开启**头枕模式**后，驾驶员可以选择不同的声音由头枕音响播放，驾驶员和乘客可以尽情享受自己的音频空间，互不干扰。

### 📍 方法

1. 在中控屏进入**设置 > 声音**，开启**头枕模式**开关。
2. 根据需要选择**专注模式**、**私享模式**。
  - **专注模式**：仅为主驾播放通话、导航和辅助驾驶声音，乘客可正常通过车内扬声器收听音乐。
  - **私享模式**：除提示音和部分警告音外，其他声音仅为主驾播放，这样既不影响乘客休息，驾驶员也可以正常听音乐或导航。

### 📍 提示

- 关闭**头枕模式**开关后，所有声音将正常从车内扬声器发出。
- 若您在通话时使用头枕模式，通话对象只能听到主驾位置的声音；关闭头枕模式后，通话对象可以听到全车位置的声音。
- 如需调节您听到的声音音量大小，如导航音量、通话音量，请参阅**声音**。
- **主动降噪**功能默认开启。开启后，系统将根据车内成员自动调节降噪区域，降低行车路噪与胎噪。当前仅高配车型支持此功能。

## 声浪模拟

开启声浪模拟后，当您驾驶车辆时，可以在车内听到个性化的引擎声，感受炫酷的驾驶乐趣。

### 📍 方法

1. 您可以通过以下任一方式开启或关闭声浪模拟。
  - 唤醒智慧语音后，说“打开声浪模拟”或“关闭声浪模拟”。

- 在中控屏进入**设置 > 声音 > 声浪模拟**，开启或关闭**声浪模拟**开关。

2. 开启**声浪模拟**开关，您可以根据需要选择喜欢的声浪。

- **燃擎动力**：若您想体验驾驶的加速感与动力感，可以选择该声浪。
- **时空旅行**：若您喜欢充满科技感的声浪，可以选择该声浪。
- **空谷幽涧**：若您想放松身心，享受舒适旅程，可以选择该声浪。

## 低速提示音

电动汽车行驶时噪音较小，为了提醒行人注意行驶中的车辆，当车辆以低于 30 公里/小时速度行驶时发出提示音。低速提示音支持临时关闭，在车辆重新上电后，默认开启低速提示音。

### 📍 方法

1. 您可以通过以下任一方式开启或关闭低速提示音。
  - 唤醒智慧语音后，说“打开低速提示音”或“关闭低速提示音”。
  - 在中控屏进入**设置 > 声音 > 提示音 > 低速提示音**，开启或关闭**低速提示音**开关。
2. 开启**低速提示音**后，您可以选择不同的音效。

### ⚠️ 警告

- 低速提示音关闭开关仅在短距离区域内没有其他道路使用者，且周围环境明显不需要提示音时才可使用。
- 若车辆低速时未发出提示音，车辆可能存在故障，请及时联系鸿蒙智行授权用户中心处理。

## 隐私管理

### 主驾隐私模式

开启主驾隐私模式后，当车内多人乘车时，系统将自动隐藏中控屏上主驾的个人敏感信息，如主驾的历史通话记录、历史导航记录和收藏的常用地址，同时来电通知仅在仪表显示屏显示。

#### 📍 方法

1. 在中控屏点击状态栏头像，登录华为账号。
2. 您可以通过以下任一方式开启或关闭主驾隐私模式。

- 在中控屏点击状态栏头像进入用户中心，开启或关闭**主驾隐私模式**开关。
- 主驾唤醒智慧语音后，说“打开主驾隐私模式”或“关闭主驾隐私模式”。

副驾或第二排座椅感应到有人乘坐时，系统自动进入主驾隐私模式；副驾与第二排乘客全部下车时，主驾隐私模式自动退出。

#### ⓘ 提示

- 体重过轻或没有完全坐在座椅上时，座椅重力感应可能无法检测到。
- 退出主驾隐私模式后，隐藏的个人敏感信息将在中控屏正常显示。
- 重物放置在副驾或第二排座椅上可能会误触发主驾隐私模式。

### 车内隐私保护

通过车内隐私保护，可以一键控制车上的麦克风、摄像头和远程查看位置，营造私密的车上空间，防止商业会谈、私人交流或敏感电话等被窃听、偷窥，保护您的隐私安全。

### 开启车内隐私保护

#### 📍 方法

#### 主驾用户

1. 登录车主或授权账号。
2. 您可通过以下任一方式开启车内隐私保护。
  - 从中控屏顶部下滑出**控制中心**，点击**自定义**，将车内隐私卡片长按并拖动到上方显示区域保存，点击**车内隐私快捷开关**，根据弹窗提示开启车内隐私保护。

- 在中控屏进入**设置 > 系统 > 隐私**。点击**车内隐私保护**，根据弹窗提示开启车内隐私保护。

#### 后排用户

在后排控制屏首页进入**私享安隐**，点击**车内隐私快捷开关**，根据弹窗提示开启车内隐私保护。

### 关闭车内隐私保护

#### 📍 方法

#### 主驾用户

您可通过以下任一方式关闭车内隐私保护。

- 从中控屏顶部下滑出**控制中心**，点击**车内隐私快捷开关**。
- 在**控制中心**、**权限管理**界面，开启麦克风或摄像头权限，即可关闭车内隐私保护。
- 在中控屏进入**设置 > 系统 > 隐私**。点击**车内隐私保护**关闭车内隐私保护。
- 点击中控屏状态栏**车内隐私保护**，关闭车内隐私保护。

#### 后排用户

在后排控制屏首页进入**私享安隐**，点击**车内隐私快捷开关**。

#### ⓘ 提示

- 进入**设置 > 系统 > 隐私 > 权限管理** 位置信息，点击**鸿蒙智行应用**，选择**始终允许**，车内隐私保护将自动关闭。
- 车内隐私保护只控制麦克风、摄像头和远程查看位置，不控制天幕遮阳帘和位置等其他功能。
- 外来设备（含带上车的移动设备和被放置的录音以及窃听设备）暂不纳入车内隐私保护的防御范围。

### 整车离线模式

开启整车离线模式后，系统将关闭车内外信息采集设备，如激光雷达、整车移动网络、座舱蓝牙、星闪、WLAN、麦克风、车内外摄像头和位置信息等功能不可用，请谨慎驾驶。

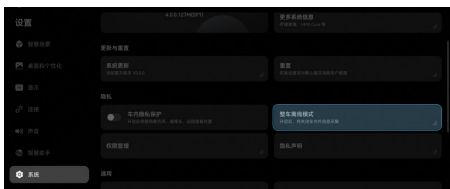

## ④ 方法

### 开启整车离线模式

1. 车辆处于 P 挡且未开启辅助驾驶时，在中控屏点击状态栏头像登录车主账号或授权账号。
2. 进入**设置 > 系统 > 整车离线模式**，点击**开启**。

### 关闭整车离线模式

您可以通过以下任一方式关闭整车离线模式。

- 从中控屏进入**设置 > 系统 > 整车离线模式**，点击**退出整车离线模式**。
- 在中控屏状态栏点击**整车离线**图标进入整车离线模式界面，点击**退出**。
- 点击位置信息、相机、麦克风、WLAN、蓝牙、星闪等，开启功能后可退出整车离线模式。

## ① 提示

- 开启整车离线模式后，如果此时有升级任务，需退出整车离线模式后，再进行升级。
- 关闭整车离线模式后，各功能开关恢复到进入整车离线模式前的状态。
- 整车离线模式不控制 E-Call、B-Call 等其他功能。

## 权限管理

使用隐私管理，您可以收到摄像头、麦克风、位置信息等权限被调用的通知，也可以随时管理应用权限、关闭应用。

## ④ 方法

您可以通过以下方式管理应用权限或关闭应用：

- 当位置、相机或麦克风权限持续被调用时，该权限的图标会出现在中控屏状态栏中。点击该图标，查看正在使用该权限的应用，点击任一应用管理应用权限或关闭应用。

- 从中控屏进入**设置 > 系统 > 隐私 > 权限管理**。

- 在**权限**中，您可以管理访问麦克风、位置信息、日历、媒体和文件等权限的应用。
- 在**应用**中，您可以管理各应用的访问权限。

- 从中控屏进入**座舱管家 > 权限管理**，点击**管理**，设置位置信息、电话、相机、麦克风等权限。

## ① 提示

- 在控制中心开启**位置信息**、**摄像头**、**麦克风**，开通此权限的应用服务可正常使用位置信息、摄像头、麦克风。
- 当有多个权限正在被使用时，中控屏状态栏优先显示敏感程度最高的权限图标。在此期间有新权限被调用时，不做特别提醒。
- 根据国家数据法规相关要求，位置、相机、麦克风权限需要您定期授权使用，权限授权有效期最长为 1 年。权限到期时，需要您重新授权。
- 您可以进入**设置 > 系统 > 隐私 > 权限管理 > 权限 > 系统服务权限访问提示**，开启**状态栏图标提示**开关，当系统服务请求访问一个或多个权限时，在状态栏显示系统服务图标。
- 从中控屏进入**设置 > 系统 > 隐私 > 权限管理**，点击右上角 $\text{⌚}$ ，您可以查看应用访问权限的历史频次。

## 网络管理

### 蓝牙

手机与车辆蓝牙配对并连接成功后，您可以在车上接打手机电话，访问手机的联系人与最近通话等信息，还可以播放来自手机的媒体文件，例如手机音乐等。

#### 手机与车辆进行蓝牙配对

##### ④ 方法

1. 在手机上进入设置 > 蓝牙，开启蓝牙并将其设置为当前可被附近的蓝牙设备发现。
2. 在中控屏进入设置 > 连接，开启蓝牙开关。
3. 在中控屏上点击蓝牙，打开配对界面，选择要配对的手机，根据界面提示完成配对。



#### 同步手机的联系人与通话记录

开启该功能后，手机与车辆蓝牙连接时，中控屏将同步显示手机上的联系人与通话记录。

##### ④ 方法

- 手机与车辆蓝牙配对时，在手机上同意车辆的访问权限并点击**配对**，即可完成同步。
- 如果手机与车辆已连接蓝牙，中控屏未显示手机的联系人与通话记录，请进行以下操作：
  1. 在中控屏进入设置 > 连接 > 蓝牙。
  2. 打开蓝牙设置界面，在**已配对的设备**中点击手机设备后的**设置**，开启**同步联系人**与**通话记录**开关。
  3. 在手机上同意车辆的电话簿访问权限申请。

### 播放蓝牙音乐

##### ④ 方法

手机与中控屏连接蓝牙后，点击**媒体播控中心**卡片右上角图标，将播放音源切换至已蓝牙连接的手机名称。此时在手机上开启音乐应用并播放，声音将从座舱音响中发出。

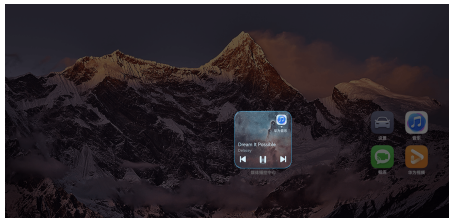

##### ④ 提示

- 请确认已切换到您想收听的音源后，再进行播放。
- 切换音源后，点击**媒体播控中心**卡片中歌曲名称或背景处，可直接跳转至对应音源应用的主界面。

#### 手机与车辆解除蓝牙配对

##### ④ 方法

在中控屏或手机的蓝牙设置界面，选择需要解除配对的设备，点击**设置**，选择**取消配对**。

### 星闪

您可以通过星闪功能将游戏手柄与车内屏幕（中控屏、副驾屏或后排屏）连接，享受丝滑流畅、稳定可靠的竞技体验。具体操作以中控屏为例。

#### 设备与车辆进行星闪配对

##### ④ 方法

##### 首次星闪配对与连接

1. 开启游戏手柄的星闪模式，具体开启方式请参考游戏手柄的使用说明书。
2. 在中控屏进入设置 > 连接，开启星闪开关。点击**星闪**，选择要配对的设备，根据界面提示完成配对与连接。

##### 非首次星闪连接



开启游戏手柄的星闪模式后，在中控屏开启星闪开关，点击已配对的设备，即可进行星闪连接。

#### 提示

- 星闪功能支持最多两个游戏手柄设备同时配对。
- 当前支持星闪功能的游戏手柄型号为北通阿修罗 2PRO+星闪版（型号：BTP-A2P3A）、北通鲲鹏 40 星闪款，后续会有新增，请以实际情况为准。
- 若您需要切换到其他屏幕上，首先需要断开设备与当前屏幕的连接状态。在目标屏幕上，进入星闪界面，选择要连接的设备进行连接。

### 通过星闪功能畅玩游戏

#### 方法

1. 点击中控屏状态栏头像图标，进入扫码登录界面，通过手机鸿蒙智行应用扫码登录您的华为账号。
2. 进入  > 应用中心 > 应用市场，点击右上角  可搜索并安装游戏，点击游戏即可开始畅玩。

### 设置星闪设备名称

#### 方法

1. 在中控屏进入设置 > 连接，开启星闪开关。
2. 点击星闪，在已配对的设备中点击游戏手柄设备后的 ，进入设备详情界面。
3. 点击设备名称，在输入框中删除原有信息，输入新名称，点击确定。

### 解除星闪配对

#### 方法

1. 在中控屏进入设置 > 连接，开启星闪开关。
2. 点击星闪，在已配对的设备中点击游戏手柄设备后的 ，点击取消配对，根据界面提示取消配对。

### WLAN

通过无线局域网（Wireless Local Area Network，简称为 WLAN）连接网络，能有效地节约数据流量。为确保快速可靠地更新车辆的软件、流畅地观看视频、听在线音乐等，建议您将车辆始终连接至一个 WLAN 网络。

#### 方法

1. 在中控屏进入设置 > 连接，开启 WLAN 开关，车辆将自动扫描 WLAN 网络，点击 WLAN 设置卡片查看可用列表。
2. 选择要使用的 WLAN 网络，输入密码（如有必要），点击连接。

若想删除当前连接的 WLAN 网络，点击已连接 WLAN 里的网络，选择删除。

#### 提示

- 一旦连接过某个网络，当 WLAN 开启且车辆在其范围内时，车辆会自动与之相连。若有多个之前连接过的网络在范围内，车辆会优先连接到最近使用的网络。
- 您可以通过 WLAN 功能，连接并使用手机共享的个人热点，使用时请注意流量消耗。
- 您也可以通过状态栏  信号图标来查看当前连接网络的信号强度，若信号强度低，车辆上网速度可能会较慢。

### 流量

#### 方法

1. 在中控屏，点击状态栏  信号图标。
2. 查看已使用的流量以及每月的流量总数。

#### 提示

流量从实名认证当天开始统计，每月 1 号为月结日。

3. 建议您在流量用完前，进入手机鸿蒙智行应用，点击服务 > 更多服务购买流量。

#### 提示

车载移动蜂窝网络连接由当地的电信服务运营商提供，鸿蒙智行对网络通讯质量或信号覆盖范围等问题不承担任何责任。

### 智能双卡

车辆配备双 5G 双卡双待功能，确保用户在不同网络环境下都能获得稳定、高速的连接体验。

#### 方法

在中控屏进入设置 > 连接 > 运营商，可对蜂窝网络运营商进行设定。

### 提示

出厂默认为自动，系统将自动选择网络信号较优的卡进行数据通信，并根据网络环境波动情况进行动态调整。

## 热点

开启车机热点功能，手机、平板等设备可轻松连接热点，将网络共享给全车乘客，旅途更添乐趣。

### 开启热点

#### 方法

在中控屏进入**设置 > 连接**，开启热点开关。

#### 提示

开启热点后，中控屏上方状态栏中将显示 。

### 查看热点名称或密码

#### 方法

您可以通过以下方式查看**热点名称**或**热点密码**：

- 在中控屏进入**设置 > 连接**，点击**热点**卡片，将出现弹框展示**热点名称**、**热点密码**以及**热点二维码**。
- 在状态栏点击 ，进入**热点信息**页面，查看**热点名称**、**热点密码**以及**热点二维码**。

### 设置热点名称

#### 方法

1. 在中控屏进入**设置 > 系统 > 关于**，点击**车辆名称**，在弹出的文本框中修改**车辆名称**。
2. 点击**确定**。  
弹窗中的**设备名称**将显示您设置的新名称。
3. 点击弹窗外部区域即可关闭弹窗。  
此时**热点名称**也将显示为您设置的新名称。

### 设置热点密码

#### 方法

1. 在中控屏进入**设置 > 连接**，点击**热点**卡片，或在状态栏点击 ，再点击**更多热点设置**。  
将出现**热点弹框**展示**热点名称**、**热点密码**以及**热点二维码**。

2. 点击**密码**，在输入框中删除原有信息，输入新密码。
3. 点击**确定**。

### 连接热点

#### 方法

1. 开启**热点**。
2. 查看**热点名称**和**热点密码**或者**热点二维码**（请参阅**查看热点名称或密码**）。
3. 您可通过以下方式**连接热点**：

**扫码连接**：使用手机、平板等设备，扫描弹框中的**热点二维码**，快捷连接到**车机热点**。

**密码连接**：在手机、平板、电脑等设备上找到对应的**热点名称**，输入**密码**进行连接。

#### 提示

- 热点的开关状态全车一致，当您在车上任一屏幕开启或关闭热点后，其他屏幕的热点状态也随之变动。
- 车机热点开启后，连接此热点的设备将使用**车机流量**上网，具体请参阅**流量**。

## 桌面和个性化

在桌面和个性化界面，您可以更换主题、壁纸、屏幕保护，打造您的个性化屏幕显示。

### 设置主题

#### 📍 方法

#### 快速设置主题

- 在中控屏进入**设置 > 桌面和个性化 > 主题**，切换到心仪的主题，点击**应用**完成设置。
- 在桌面空白处双指捏合进入桌面编辑器后点击**主题**，切换到心仪的主题，点击**应用主题**完成设置。

#### 设置主题详情

1. 在中控屏进入**设置 > 桌面和个性化 > 主题**，或在桌面空白处双指捏合进入桌面编辑器后点击**主题**。
2. 点击 **+** 或**添加主题**，点击主题方框右下角 **■** 进入主题详情页。桌面和屏保无需操作，其他联动项默认勾选，您可按需设置，点击**应用**完成主题设置。主题生效后，桌面、屏保和已选联动项将随主题自动切换。

### 设置壁纸

您可以在车机端直接设置壁纸，也可以把手机图片分享至车机端并设置为壁纸。

#### 设置车机图片为车机壁纸

您可以设置本地车机壁纸，体验自然灵动的视觉效果。

#### 📍 方法

在中控屏进入**设置 > 桌面和个性化 > 个性化 > 壁纸**，在**本地壁纸**或**更多壁纸**选择壁纸，点击左上角的应用完成设置。

- **本地壁纸**：选择推荐壁纸，也可在**我的壁纸**点击 **+** 添加图库壁纸。
- **更多壁纸**：在线下载并选择推荐壁纸。

#### 设置手机图片为车机壁纸

您可以将手机上的图片做成车机壁纸，随心所欲打造个性化桌面。

#### 📍 方法

1. 在车机端打开华为分享（请参阅**华为分享**），在手机端通过华为分享将图片发送至车机端的图库中。

2. 在中控屏进入**设置 > 桌面和个性化 > 个性化 > 壁纸**，在**我的壁纸**点击 **+**，添加图库图片至车机壁纸。

### 设置屏幕保护

使用屏幕保护，可以减少来自屏幕的亮度干扰，还可以营造更有氛围感的车内环境。

#### 📍 方法

1. 在中控屏进入**设置 > 桌面和个性化 > 个性化 > 屏幕保护**，设置屏幕保护。
2. 点击中控屏顶部的时间进入屏幕保护，左右滑动屏幕，可切换您选择的图片样式。
3. 点击屏幕图片，可退出屏幕保护。

## 显示管理

在显示界面，您可以设置显示模式、调节屏幕亮度，还可以调整仪表显示屏的显示设置。

### 设置显示模式

#### 🔗 方法

在中控屏进入**设置 > 显示 > 显示模式**，您可根据喜好切换不同的显示模式。

### 调节亮度

#### 🔗 方法

在中控屏进入**设置 > 显示 > 亮度**，拖动亮度条，调节中控屏或仪表显示屏亮度。您也可以点击**自动**，屏幕亮度会随环境亮度变化。

### 设置仪表显示屏主题

#### 🔗 方法

在中控屏进入**设置 > 显示 > 高级显示设置 > 仪表**，您可根据喜好选择不同的主题效果。

#### 📌 提示

当辅助驾驶功能被激活时，仪表显示屏会自动切换成**场景主题**，下次车辆启动后将恢复所设定主题。

### 开启仪表显示歌词

#### 🔗 方法

在中控屏进入**设置 > 显示 > 高级显示设置**，打开**仪表显示歌词**开关，仪表显示屏上将显示音乐的歌词，当前仅部分应用支持歌词显示。

### 设置护眼模式

护眼模式能有效降低蓝光辐射，调整屏幕光为更温和的暖光，从而缓解眼睛疲劳。该功能默认关闭。

#### 🔗 方法

### 开启护眼模式

在中控屏进入**设置 > 显示 > 高级显示设置 > 护眼模式**，选择开启**全天开启**或**定时开启**。

- **全天开启**：持续启用护眼模式。
- **定时开启**：可灵活设置护眼模式的开始时间和结束时间。

### 调节蓝光过滤强度

在中控屏进入**设置 > 显示 > 高级显示设置 > 护眼模式**，选择开启**全天开启**或**定时开启**，然后滑动**蓝光过滤**下的滑块调节蓝光过滤强度。

#### 📌 提示

护眼模式开启后，屏幕会滤除部分蓝光，显示偏暖色，这属于正常现象。

## 修改车辆名称

您可以为爱车设置一个独特的名称，方便您在使用蓝牙、华为分享等功能时在手机、平板中快速识别您的爱车。

### 方法

1. 在中控屏进入**设置 > 系统**，点击车辆名称，在弹出的文本框中修改车辆名称。
2. 点击**确定**，弹窗中的**设备名称**将显示您设置的新名称。
3. 点击弹窗外部区域退出弹窗，此时车辆名称将显示为您设置的新名称。

### 提示

请确保新名称不包含敏感信息，以保护您的隐私。

## 系统通用设置

您可以设置系统**语言和时间**，开启**应用通知**，选择**单位与续航里程显示模式**。

### 应用通知

开启**应用通知**后，当应用有新消息时，您可以在中控屏状态栏上查看。

#### 🔗 方法

1. 从中控屏进入**设置 > 系统 > 通用 > 应用通知**。
2. 开启您希望被通知的应用开关，如：**畅连、车主指南、电话**等。
3. 在状态栏点击  查看消息。

### 语言和时间

#### 🔗 方法

从中控屏进入**设置 > 系统 > 通用 > 语言和时间**，您可以根据需要选择显示的语言和时间显示方式。

### 单位与续航里程显示模式

#### 🔗 方法

从中控屏进入**设置 > 系统 > 通用 > 单位与续航里程显示模式**。您可以根据偏好选择**仪表盘距离单位**和**续航里程显示模式**。

## 座舱管家

通过座舱管家，您可以一键优化车机性能、清理应用缓存文件或管理应用的敏感权限（如位置信息、电话），便捷地管理中控屏上的应用。

### ④ 方法

在中控屏进入  > 应用中心 > 座舱管家，管理应用与缓存文件。

- 车机性能：点击**一键优化**，自动对车机整体性能进行全面智能扫描清理，使车机保持最佳状态。
- 存储管理：点击**清理**进入存储管理界面，可清理应用至初始状态，也可以删除大文件和安装包，释放更多的存储空间。
- 恢复应用：点击**恢复**，您可以恢复已卸载的预安装应用。
- 权限管理：点击**管理**，您可以根据需要，管理位置信息、电话、相机、麦克风等权限，获取更好地服务，保证隐私安全。
- 账号管理：点击**管理**，通过账号管理，您可以登录或退出华为账号。
- 无痕模式：点击**开启**，锁车后将自动清理应用数据，保护您的隐私安全。
- 流量排行：点击**查看**，您可以查看本月的应用流量消耗情况以及剩余的流量，合理地控制流量使用。
- USB 设备：点击**管理**，查看和管理您车机上接入的 USB 设备。

### ① 提示

仅在车主账号下可查看本月的应用流量消耗情况以及剩余的流量。

## 恢复出厂设置

此功能将删除所有本地个人数据（包括账号数据、应用数据、本地媒体和文件、您自行安装的应用），将自定义设置恢复为出厂默认值。

### 方法

1. 登录车主账号。
2. 确保车辆处于非充电静止状态且电量大于30%时，将挡位切换至P挡。
3. 在中控屏进入**设置 > 系统 > 更新与重置**，点击**重置**，根据界面提示操作。

### 提示

- 请在恢复出厂设置前，及时备份您的数据。
- 在执行恢复出厂设置时，需要您等待一段时间，在此期间请不要进行其他操作。

## 智慧用车

在本章中，您可了解车辆的智能场景的使用，  
请仔细阅读本部分。

## 智慧助手

### 开启智慧语音

#### 唤醒智慧语音

说出唤醒词或按方向盘语音助手按键，唤醒智慧语音。

#### 方法

您可以通过以下任一方式唤醒。

- 默认唤醒词唤醒：说“小艺小艺”。
- 自定义唤醒词唤醒：在中控屏进入**设置 > 智慧助手 > 智慧语音 > 我的小艺**，点击**自定义唤醒词**。  
设置自定义唤醒词后，仅可以通过自定义唤醒词唤醒。
- 按方向盘右侧的语音助手按键。

#### 提示

- 车辆顶部设有用于接收和识别语音指令的麦克风，您只需保持正常坐姿即可获得最优的语音交互体验，无需倾向车机屏幕或其他方向。
- 试试问“小艺小艺，你会做什么”，了解语音能控制哪些功能。
- 根据语音唤醒位置，可以就近唤醒处于亮屏状态的屏幕，若该屏幕处于熄屏状态，将会唤醒中控屏。
  - 在副驾位置可以唤醒处于亮屏状态的副驾屏。
  - 在第二排的座椅位置，可以唤醒已开启的后排娱乐屏（若您的车辆已配备后排娱乐屏）。
- 在中控屏进入**设置 > 智慧助手 > 智慧语音 > 语音唤醒**，点击卡片，设置语音唤醒位置。
- 语音唤醒位置根据车型而异，请以实际情况为准。

#### 设置智慧语音

通过设置智慧语音，您可以享受更多个性化语音服务，如设定自己喜欢的应答语、与智慧语音连续对话等。



#### 方法

在中控屏进入**设置 > 智慧助手 > 智慧语音**，可进行如下设置：

- 智慧聆听：开启智慧语音后，您可以享受连续对话、可见可说、音区锁定、随时插话服务。
  - 连续对话：设置**连续对话聆听时间**，在该段时间内只需唤醒一次，就能持续语音对话。
  - 可见可说：唤醒智慧语音后，中控界面上的操作，无需动手，直接说出即可实现。
  - 音区锁定：只识别唤醒位置的语音指令，语音对话不被干扰。
  - 随时插话：连续对话过程中，可随时打断小艺，对话更高效。
- 语音唤醒：开启此开关可以通过唤醒词唤醒智慧语音。点击卡片，您还可以选择语音的**可唤醒位置**。语音唤醒位置根据车型而异，请以实际情况为准。语音唤醒开关默认开启，且默认可唤醒位置为主驾。
- 智慧免唤醒：开启**智慧免唤醒**开关，无需唤醒，即可与小艺对话。点击卡片，查看免唤醒指令。
- 协同唤醒：车内有多个支持语音唤醒的华为智能设备（手机、平板等）时，开启所有华为智能设备的蓝牙功能后，车内仅支持唤醒座舱小艺，避免多个设备同时语音响应。
- 来电语音播报：开启**来电语音播报**开关，来电时将会语音提醒。
- 应答语：点击**我的小艺 > 自定义应答语**，设置唤醒智慧语音后的应答语。
- 播报音色：点击**我的小艺**，可根据喜好选择**官方声音**（包括女声、男声、童声、少女声）或**自定义声音**。自定义声音支持在手机、平板或中控屏录制声音，且需先联网和登录华为账号。

- 手机或平板录制：在已登录华为账号的设备（目前支持华为、荣耀品牌）上点击**设置 > 智慧助手 > 智慧语音 > 声音 > 添加声音**，根据提示录制语音声音后，在中控屏开启同步自定义声音功能，该华为账号下录制的自定义声音将同步到本车辆。
- 中控屏录制：在**自定义声音**界面点击卡片，开启同步自定义声音功能后，点击**添加声音**卡片，使用微信扫码录制声音。
- 方言识别：与智慧语音对话时，您可以将方言和普通话混说。当前支持多种方言，支持的方言种类以实车为准。
- 语音简洁播报：开启**语音简洁播报**开关后，小艺回复采用更口语化的简洁模式，不再深度思考。

### 提示

智慧语音部分功能需要联网后才能正常使用，如使用语音控制导航、搜索在线音乐等。

### 查看智慧语音技能

您可以通过智慧语音，快捷地使用车辆。

### 方法

您可以通过以下任一方式查看智慧语音支持的功能。

- 直接说“小艺小艺，你会做什么”或“小艺小艺，你有什么技能”。
- 在中控屏进入 **应用中心 > 车主指南 > 语音技能**。
- 在中控屏进入**设置 > 智慧助手 > 智慧语音 > 语音技能**。

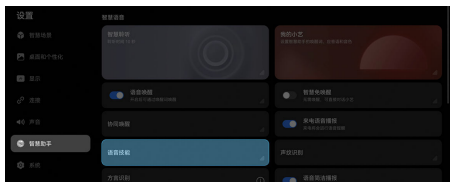

### 小艺建议

联网状态下，根据不同场景，**小艺建议**将动态推荐您当下可能需要的服务与内容。如：过隧道时，小艺会帮您将空调智能切换为内循环；当您有日程待办、快递待领取，或需要停车、充电等服务时，小艺也将及时进行提醒与推荐。

### 方法

#### 使用小艺建议

在快捷栏点击**小艺建议**服务卡片，可直接进入对应的服务或应用。

#### 添加小艺建议到快捷栏

若您不慎删除**小艺建议**，可以在中控屏进入 **服务中心**，长按**小艺建议**服务卡片选择**添加到快捷栏**。

#### 语音反馈问题与建议

使用车辆时遇到问题，或者对车辆有任何建议，您可以通过智慧语音反馈。

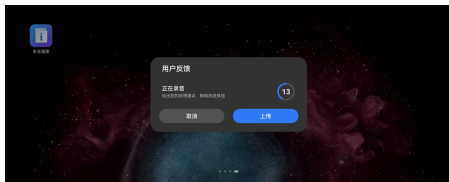

### 方法

1. 唤醒智慧语音后，说“我要反馈问题”或“我要提个建议”，或者点击工具栏中的 **语音反馈** 按钮。首次使用语音反馈功能时，根据界面提示完成授权。
2. 根据语音提示，说出您的问题或建议。当您说出语音反馈指令后，界面会弹出录音计时卡片。
3. 您可以通过以下任一方式结束录音。
  - 点击录音卡片的上传按钮。
  - 问题反馈录音 30 秒后。
  - 反馈问题或意见后 10 秒内未识别到人声，将自动结束录音。
4. 录音结束后，根据界面提示，确认提交录音内容。

### 提示

- 为保证反馈的问题或建议上传完成，建议间隔 10 分钟后再次使用语音反馈。
- 若语音反馈过程中网络信号不佳，语音反馈功能可能异常，请在网络信号恢复后重新反馈。

## 情景智能

### 露营模式

使用露营模式，您可以规划露营的能量分配、快捷地为其他电器供电，还可以在车内长时间睡眠等，尽享安心舒适的露营体验。

#### 开启露营模式

##### 📍 方法

1. 使用露营模式前，确保车辆处于 P 挡，小憩模式、洗车模式、车内关怀模式已关闭。
2. 您可以通过以下任一方式进入露营模式。

- 唤醒智慧语音后，说“打开露营模式”。
- 从中控屏顶部向下滑出控制中心，点击露营模式快捷开关。

首次使用时需要在控制中心自定义露营模式卡片（请参阅控制中心）。

- 在中控屏进入设置 > 智慧场景，点击露营模式。

#### 露营能量管理

##### 📍 方法

1. 在露营模式界面点击 ，进入露营能量管理。

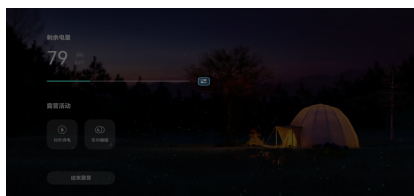

2. 根据需要，规划预留的回家里程、睡眠时长。
  - **预留里程：**将根据最近一段出行里程自动获取，您也可以自行调整预留里程。如果未根据最近一段出行里程自动获取里程，系统将为您提供默认预留里程。
  - **睡眠时长：**当您需要在车内休息时，可以设置睡眠的时长。
  - **剩余可用里程：**剩余可用里程将由综合里程去掉预留回家里程、睡眠时长所消耗的里程后自动计算分配，您可以根据剩余可用里程规划用电。



#### 对外供电

##### 📍 方法

1. 将 V2L 放电枪正确插入车辆慢充电口（请参阅车外给其他电器供电）。
2. V2L 放电枪插好后，中控屏弹出提示框，点击提示框上的允许开关启用放电功能。
3. 车辆开始对放电枪插板放电后，您可以进入露营模式界面，查看实时的对外供电功率，或者点击对外供电开关，暂停或开启供电。

##### ⓘ 提示

系统默认给定供电限值，电量低于供电限值后停止对外供电，您可根据需要进入设置 > 能量 > 反向供电，设置供电限值。

#### 车内睡眠

##### 📍 方法

1. 启用车内睡眠前，请保持电量大于 30%。
2. 在露营模式界面点击 ，进入能量管理，设置睡眠时长。

当车辆的剩余电量无法满足您设置的睡眠时长时，无法开启车内睡眠，车辆将自动启动增程补电。

3. 您可以通过以下任一方式开启或关闭车内睡眠。
  - 唤醒智慧语音后，说“开启车内睡眠”，开启车内睡眠；说“关闭车内睡眠”，退出车内睡眠。
  - 进入露营模式界面，点亮车内睡眠开关，开启车内睡眠；再次点击车内睡眠开关，退出车内睡眠。

##### ⓘ 提示

- 启用车内睡眠后，系统自动打开空调，并熄灭仪表盘显示屏和自动大灯，关闭增程器、离车闭锁、自动雨刮、自动除雾、氛围灯、阅

读灯、天幕遮阳帘以及所有车窗，锁止所有车门。

- 启用车内睡眠后，燃油检测、燃油补电、远程控制车辆、哨兵模式功能暂时不可用。
- 当车内睡眠处于启用状态时，打开任一车门将自动解锁所有车门，关闭车门后所有车门将不会自动上锁。
- 电量小于 10%、切换挡位、切换账号或电源异常时，车内睡眠将自动退出。
- 退出车内睡眠后，仪表显示屏、自动大灯、增程器、自动雨刮、自动除雾、氛围灯、离车闭锁、远程控制车辆恢复到启用车内睡眠前的状态。
- 车辆充电时，启用或退出车内睡眠将不受电量限制。

### ⚠ 注意

- 启用车内睡眠后，离车闭锁功能暂时不可用，当您远离车辆时，请关注您的个人财产与车辆安全。
- 电量小于 10%、电源异常导致退出车内睡眠时，所有车窗高度将自动下降 10%，以确保车内空气流通。

## 退出露营模式

### 📍 方法

您可以通过以下任一方式退出露营模式。

- 唤醒智慧语音后，说“退出露营模式”。
- 从中控屏顶部向下滑出**控制中心**，点击**露营模式**快捷开关进入露营模式界面，点击**结束露营**。
- 在中控屏进入**设置 > 智慧场景 > 露营模式**，点击**结束露营**。
- 将车辆挡位切换至非 P 挡状态。

## 小憩模式

您可以对主驾、副驾或零重力座椅开启小憩模式，系统自动调节车内温度和音量等，快速进入舒适的休息环境。

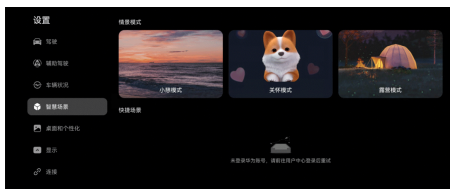

## 开启小憩模式

开启小憩模式前，请确保车辆处于 P 挡、电量大于 11%。

### 📍 方法

您可以通过以下任一方式开启小憩模式：

#### • 使用智慧语音开启

在主驾、副驾或零重力座椅位置唤醒智慧语音后，说“打开小憩模式”。

系统将根据唤醒位置调整对应位置的座椅姿态，若最近一次使用小憩模式时已在**座椅选择**界面选择此座椅位置，将会自动调节至本账号最近一次设置的值；若首次使用小憩模式或未选择此位置的座椅，将自动调节至默认值。

#### • 在中控屏开启

- 从中控屏顶部向下滑出**控制中心**，点击**小憩模式**快捷开关。

首次使用时需要在控制中心自定义小憩模式卡片（请参阅**控制中心**）。

- 在中控屏进入**设置 > 智慧场景 > 小憩模式**，点击**开始**，开启小憩模式。

### ⓘ 提示

- 开启小憩模式后，无法使用语音控制所有车窗、所有车门、前备箱和后备箱，且无法使用弹射、燃油检测、燃油补电功能。
- 主驾、副驾座椅开启小憩模式前，请确认后排座椅无人乘坐及无大型物体放置。
- 开启小憩模式后，系统自动放倒座椅、调节空调和音量，并熄灭氛围灯、车外灯和阅读灯、关闭所有车窗和天幕遮阳帘、锁止所有车门。
- 当车辆充电时，开启或退出小憩模式将不受电量限制。

### ⚠ 警告

车辆行驶状态下，请勿使用小憩模式。否则即使系好安全带，安全带也无法起到预期的保护作用。

## 设置小憩模式

### 📍 方法

1. 在小憩模式设置界面，选择**休憩（默认）、冥想或呼吸模式**。

2. 根据需要设置小憩模式时长、座椅位置（默认主驾座椅）、音量大小、背景音乐。

小憩模式的设置将会被记忆，下次开启时，会自动调节至本账号最近一次的设置值。

### 提示

- 若您在**座椅选择**界面选择座椅位置，开启小憩模式后会自动放倒座椅，反之座椅将不会自动放倒。
- 开启小憩模式后，您也可以根据需要手动调节座椅姿态，座椅姿态位置保持 1 分钟以上将被自动记忆，下次本账号开启小憩模式，座椅将自动调节至该记忆位置。
- 开启小憩模式后，空调自动调整至**自动**状态，您也可以根据需要调节空调，最后一次调节的温度、风量等将被记忆，下次本账号开启小憩模式，空调将自动调节至记忆值。

## 关闭小憩模式

### 方法

您可以通过以下任一方式退出小憩模式。

- **自动退出**：选择**冥想或呼吸**时，小憩模式时长结束，将自动退出小憩模式。
- **主动退出**：选择**休憩**时，小憩模式时长结束，将自动响起闹铃和弹出中控屏提示弹窗，可以根据需要选择**再睡一会**继续休憩；选择**结束**退出小憩模式。

若需要提前结束小憩模式（包括**休憩、冥想或呼吸**），可以唤醒智慧语音后，说“退出小憩模式”，或者在中控屏界面点击**结束**。

### 提示

- 电量小于 10%、切换挡位、切换账号、车辆下电、离车闭锁或电源异常时，小憩模式将自动退出。
- 退出小憩模式后，座椅姿态、空调、仪表显示屏及氛围灯恢复到开启小憩模式前的状态。
- 若您佩戴华为手表，且已与华为手机配对连接，当小憩模式时长结束时，手表会振动提醒，抬腕即可显示小憩卡片，您可在手表上快速关闭或延迟小憩提醒。手表小憩功能仅支持部分车型和手表，具体请参阅[华为手表设置小憩模式](#)。

## 睡眠关怀

若您的车辆已配备乘员后排监测系统（OMS）摄像头，开启睡眠关怀后，可以为后排乘客主动提供舒适的睡眠环境，您也可以手势控制小憩模式。

## 开启睡眠关怀

### 方法

您可以通过以下任一方式开启睡眠关怀。

- 首次开启小憩模式时，在**关于睡眠关怀的说明**弹窗界面点击**同意**。
- 进入**设置 > 系统 > 隐私 > 隐私声明**，点击**睡眠关怀**。

### 提示

您也可以进入**设置 > 系统 > 隐私 > 隐私声明**，点击**睡眠关怀**关闭睡眠关怀。

## 主动提供后排舒适睡眠环境

### 方法

开启睡眠关怀后，满足以下所有条件才能主动为后排提供舒适的睡眠环境。

- 车辆挡位处于非 P 挡且小憩模式未开启。
- 开启 OMS 摄像头权限和隐私盖板。
- 后排仅有一名乘客且头靠在头枕上，处于睡眠状态。

### 提示

- 后排 OMS 摄像头采集到的视频数据用于识别乘客睡眠状态，仅在本地处理，不会保存或上传至服务器。
- 后排乘客头部姿态过低、过于歪斜或佩戴眼镜墨镜等，摄像头可能存在漏识别等情况，可能会影响主动为后排提供舒适的睡眠环境。
- 进入舒适睡眠环境后，系统默认设置休憩时长无限制，关闭后排阅读灯、氛围灯，后排车窗透光度（若您的车辆已配备）调至最低，主驾头枕调整为私享模式。
- 当后排乘客清醒后离座，系统将自动退出后排睡眠环境，后排氛围灯、车窗透光度、头枕模式恢复到进入前状态。

## 手势控制小憩

### ④ 方法

开启睡眠关怀后，当车辆处于小憩模式时，后排乘客可以通过以下手势控制小憩模式。

- 继续休憩：小憩模式时长结束，抬起手并挥动一次即可继续休憩。
- 结束小憩：抬手张开五指即可结束小憩模式。

### ① 提示

- 使用手势控制小憩模式时，出现以下情况可能会受到影响：
  - 手部抬起高度过低，摄像头识别不到完整手势动作。
  - 手势保持时间过短或挥手幅度过小。
  - 抬手做出手势期间改变手势动作或大幅晃动。
  - 闹钟响起后间隔较长时间（两分钟以上）再发出手势动作。
  - 无意识的抬手动作可能会被摄像头识别。
- 后排 OMS 摄像头采集到的视频数据用于识别手势动作，仅在本地处理，不会保存或上传至服务器。

## 智慧场景

根据车主朋友们日常出行的典型场景，我们打造了**快捷场景**，可以让您的出行更简单、更省心。例如出发上班场景，依据您设置的场景触发条件，自动帮您执行一系列动作：播报欢迎语、播报今日的日程、播放音频并导航至公司等。**快捷场景**可自定义创建，也可使用预置场景，满足您多样化需求。

### ④ 方法

1. 在中控屏进入**设置 > 智慧场景 > 快捷场景**，点击**创建场景**。



您可以根据需要进行以下任一操作：

### • 创建自定义场景

- a. 点击**自定义创建**。

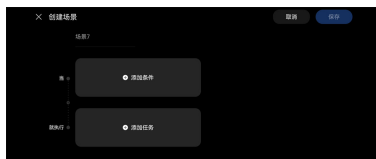

- b. 点击**添加条件**，根据界面提示添加场景的触发条件。

### ① 提示

若您想使用高阶编辑方式创建场景，可点击**当和就执行**中间的+号，根据界面提示添加辅助条件。



- c. 点击**添加任务**，根据界面提示添加场景的执行动作。
- d. 根据需要修改场景名称，点击**保存**。

### • 使用场景分享功能

- a. 添加他人分享的场景

点击**分享码添加**，输入数字分享码，点击**确定**。

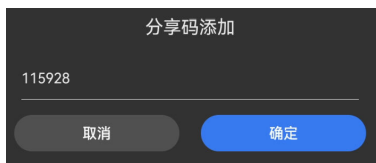



浏览场景详情，点击**添加**。



- b. 分享自己创建的场景

点击想要分享的场景卡片，进入到场景详情页面，点击右上角，进行分享。



在分享页面，可以点击将分享页面以图片的形式保存到车机本地。也可以点击将分享页面以图片的形式分享到手机。



## • 使用预置场景

a. 在推荐下点击任一预置场景卡片。



b. 点击场景卡片中带三角形角标的选项，根据界面提示进行修改，也可点击**试用**进行体验。

c. 点击**添加**。

### ① 提示

- 若新场景需手动执行，可在**设置 > 智慧场景 > 手动执行的场景**下看到该场景。
- 若新场景在满足触发条件时将自动执行，可在**设置 > 智慧场景 > 自动执行的场景**下看到该场景。



2. 完成创建场景后，您可根据需要进行以下任一操作：

- 在**手动执行的场景**下，您可点击进入场景卡片详情页，点击点击此卡片，即可触发场景执行。您也可在任意界面唤醒智

慧语音后说出您的指令，即可执行对应场景。例如“打开日常出行”。



• 在**自动执行的场景**下，您可开启或关闭场景卡片。开启后，当触发条件满足时场景会自动执行。关闭后，当触发条件满足时场景不会自动执行。

• 点击场景卡片，点击**编辑**根据界面提示修改场景卡片。例如，点击或，可增加或删除选项；或点击带三角形角标的选项进行修改。

• 点击场景卡片，点击删除该场景。

## 儿童看护

开启儿童看护后，当车内有儿童在后排乘坐时，可在中控屏上实时查看儿童的乘坐状态，守护儿童安全，系统也将自动调节车窗、温度、吹风模式、音量等为儿童营造舒适的乘坐空间。

### 开启或退出儿童看护

#### ④ 方法

#### 开启儿童看护

1. 确保您的车辆已经登录车主账号。
2. 您可以在中控屏进入**设置 > 智慧场景 > 快捷场景**，点击**创建场景**，选择**儿童看护**，即可创建儿童看护场景。创建并使用该场景时，需要根据界面提示完成授权。

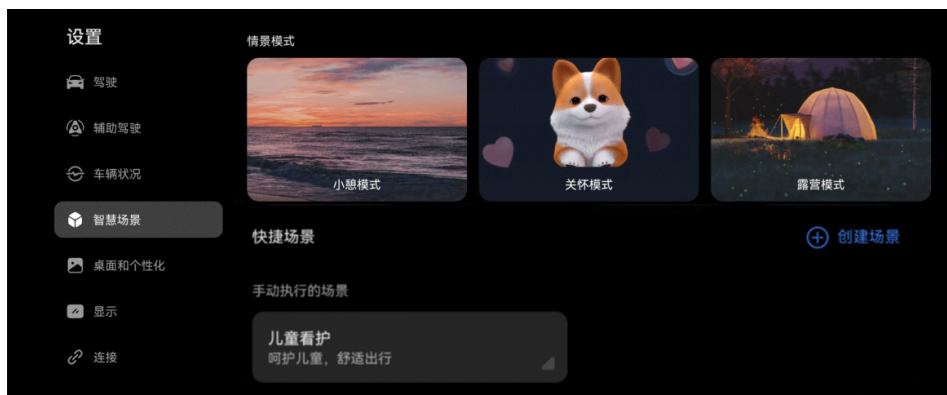

3. 您可以通过以下任一方式开启儿童看护：
  - 唤醒智慧语音后，说“打开儿童看护”。
  - 您可以在中控屏点击**设置 > 智慧场景 > 儿童看护 > 点击此卡片**，即可开启儿童看护。

#### 退出儿童看护

您可以通过以下任一方式退出儿童看护：

- 唤醒智慧语音后，说“退出”。
- 在**儿童看护**的实时后排影像界面，点击，即可退出儿童看护。

#### ① 提示

- 开启儿童看护需调用摄像头权限，获取后排全部乘员的图像信息，图像仅在本地处理，不会保存或上传至服务器，我们非常重视您的隐私，全方位守护您的隐私安全。
- 开启儿童看护，打开转向灯后，转向灯激活影像会悬浮在后排实时影像上。
- 开启 360°全景环视时，儿童看护将自动退出。

#### 设置儿童看护

#### ④ 方法

您可以根据需要在中控屏进入**设置 > 智慧场景 > 儿童看护**，设置后排实时影像、车窗、温度、吹风模式、天幕遮阳帘、阅读灯、氛围灯、音量等。

## 后排实时影像界面介绍



开启儿童看护后，您可以根据需要点击对应的图标，退出该功能或呈现不同后排视角。

序列	功能说明
1	退出儿童看护。
2	自动视角，当后排乘员为一小时，自动追踪乘客，以乘员为中心自动框选取景画面。
3	全局视角，呈现后排全景画面。
4	左后视角，呈现后排左侧画面。
5	右后视角，呈现后排右侧画面。

### 提示

导航中，使用儿童看护时，中控屏将自动分屏显示。

## 智慧寻车

开启智慧寻车后，倒车过程中可以准确识别车辆停放区域、楼层，并自动记录车位信息；停车后，将自动推送车辆位置信息至手机鸿蒙智行应用，让您轻松找到爱车。

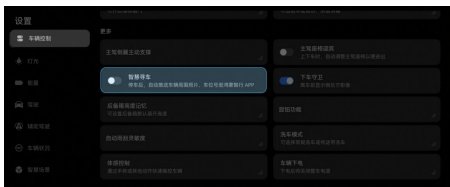

### 方法

### 开启智慧寻车

1. 车辆处于 P 挡时，点击中控屏状态栏头像，登录华为账号。
2. 在中控屏进入**设置 > 车辆控制 > 更多**，开启智慧寻车开关。

### 查看车辆位置信息

1. 打开手机上的鸿蒙智行，进入**我的**界面，点击**注册/登录**，使用已登录车辆的华为账号登录。
2. 离车闭锁后，在手机鸿蒙智行的**爱车**界面，点击**位置**可以查看车辆停放的经纬度、区域、车位号、楼层及两张车辆周围环境照片。

### 提示

- 开启智慧寻车开关后，需将车辆驶入停车位并离车闭锁，手机鸿蒙智行才会收到车辆的详细位置信息。
- 楼层识别信息暂仅支持部分城市处于核心商圈、交通枢纽的地下停车场。
- 若车库网络信号不佳，手机鸿蒙智行可能无法收到车辆的详细位置信息。
- 若停车位没有车位号或车位号不清晰，位置界面将不显示车位号相关信息，如车位号、车位号照片。
- 若停车位没有区域号或区域信息不清晰，位置界面将不显示区域相关信息，如区域号、区域号照片。

## 下车守卫

开启下车守卫后，当副驾或后排乘客下车时，车辆侧后方影像将自动在屏幕显示与提醒，方

便查看及关注车辆侧后方情况，降低开门风险的发生。

## 激活下车守卫功能

### 方法

1. 在中控屏进入**设置 > 车辆控制 > 更多**，开启或关闭下车守卫开关。
2. 开启后，满足以下所有条件才能激活下车守卫功能：
  - 车辆行驶速度不高于 5 公里/小时。
  - 下车守卫开关开启。
  - 车辆侧向摄像头功能正常。

## 触发下车守卫功能

### 方法

**副驾位置：**乘客解开安全带或开门时，会在副驾屏上显示侧后方影像画面。

**后排位置：**若您的车辆已配备后排娱乐屏，屏幕展开且亮屏后，乘客开门时，会在后排娱乐屏上显示侧后方影像画面。

### 提示

- 若开门的同时，侧后方有车辆快速靠近，侧后方影像画面的边缘会有红色闪烁。
- 请勿在侧向摄像头上粘贴任何物体，以免影响正常使用下车守卫功能。

## 关闭侧后方影像画面

### 方法

您可以通过以下方式关闭下车守卫的侧后方影像画面。

- **在副驾位置**
  - 系上安全带。
  - 关闭车门。
  - 在副驾屏点击侧后方影像画面的
- **在后排位置**
  - 关闭车门。
  - 60 秒后，侧后方影像画面自动关闭。

### 警告

下车守卫功能不能取代内外后视镜的作用，不能取代驾乘人员的目视检查。开门下车前主动观察开门环境是驾乘人员保证人身安全最有效的措施和责任。

## 体感控制

若您的车辆已配备乘员后排监测系统 (OMS) 摄像头, 开启体感控制后, 可以通过手势或其他动作控制车辆, 为您提供科技便捷的用车体验。

### 开启或关闭体感控制

#### ④ 方法

在中控屏进入设置 > 车辆控制 > 体感控制, 根据需要开启或关闭体感控制开关。

- 隔空关闭后排车门
- 调节后排遮光隐私度
- 隔空开启主副驾车门 (若您的车辆已配备电动车门)
- 隔空开启后备箱

#### ① 提示

- 本功能需要调用摄像头权限, 服务使用过程中会持续采集视频数据, 视频数据仅在本地处理, 不会保存或上传服务器。
- 使用体感控制功能前, 需在中控屏进入设置 > 系统 > 权限管理 > 相机, 点击相机, 根据界面提示打开相机权限。
- 在以下情况, 体感控制功能可能会受影响:
  - 强烈的光照降低摄像头监测能力。
  - 摄像头视线被遮挡。

### 手势关闭后排车门

#### ④ 方法

1. 确保车辆处于 P 挡, 需关闭的后排车门处于打开且静止状态, 隔空关闭后排车门已开启。
2. 在中控屏进入设置 > 车辆控制 > 体感控制, 开启电动车门开关。
3. 车内后排乘客手掌保持张开, 掌心向前, 手掌往前推动 20 厘米以上, 动作持续时间在 0.5~1.5 秒。

#### ① 提示

- 首次使用时, 建议在空旷场地进行体验, 熟悉车辆响应灵敏度及车门运动轨迹。
- 使用手势关闭后排车门时, 身体不能向车外大幅度倾斜。
- 当前暂不支持关闭对侧车门。

#### ⚠ 注意

- 确保车辆与相邻车辆、墙体、固定障碍物等有至少 1 米的间距, 确认无剐蹭或碰撞风险后, 再使用本功能。
- 使用本功能时, 建议使用标准的手势与肢体动作, 防止车门感应异常, 发生碰撞风险。

### 手势调节后排玻璃遮光隐私度

#### ④ 方法

1. 确保需调节车窗侧的车门处于关闭状态, 调节后排遮光隐私度已开启。
2. 在中控屏进入设置 > 车辆控制 > 后排遮光隐私度, 选择手动调节。

选择左右同步, 可同时调节二排、三排两侧后排车窗遮光隐私度; 未选择左右同步, 仅调节同侧后排车窗遮光隐私度。

3. 后排乘客将手掌尽量贴合在车窗下边缘, 稍作停顿 1-2 秒后, 沿下边缘以正常速度滑动 15 厘米以上的距离, 调节后排车窗玻璃遮光隐私度。

若当前车窗遮光隐私度低于 50%, 手势调节后将变为 100%; 反之, 车窗遮光隐私度将调节为 0%。

#### ① 提示

- 手势调节后排玻璃遮光隐私度前, 滑动速度不要太快或过慢, 不要来回滑动。
- 完成一次手势调节后, 如需再次调节, 需等待 1-2 秒, 再继续调节。
- 当前暂不支持在后排两侧同时使用手势调节后排玻璃遮光隐私度。

### 隔空开启主副驾车门

#### ④ 方法

1. 确保隔空开启主副驾车门已开启, 主驾座椅无人乘坐, 且车辆处于 P 挡, 解锁车辆后并等待系统自检完成。
2. 站在离车 1 米处, 将手掌伸直置于距离车门外把手 50 厘米左右处, 打开手掌静止 1 秒后做抓握动作, 抓握过程中保持手腕不动。

#### ① 提示

首次使用时, 建议在空旷场地进行体验, 熟悉车辆响应灵敏度及车门运动轨迹。

**△ 注意**

- 锁车后，请等待至少 2 分钟后重新解锁车辆，方可使用本功能。若锁车后直接解锁，可能导致功能失效。
- 确保车辆与相邻车辆、墙体、固定障碍物等有至少 1 米的间距，确认无剐蹭或碰撞风险后，再使用本功能。
- 使用本功能时，建议使用标准的手势与肢体动作，防止车门感应异常，发生碰撞风险。

**隔空开启后备箱****📍 方法**

1. 确保**隔空开启后备箱**已开启，主驾驶座椅无人乘坐，且车辆处于 P 挡，解锁车辆。
2. 站在正对车牌 50 厘米左右处，匀速踢脚至接近车身且距离地面高 20 厘米处，然后自然收回到原处。

**📌 提示**

首次使用时，建议在空旷场地进行体验，熟悉车辆响应灵敏度及车门运动轨迹。

**△ 注意**

- 解锁车辆后，请等待至少 2 分钟，方可使用本功能。若解锁车后直接使用，可能导致功能失效。
- 确保车辆与相邻车辆、墙体、固定障碍物等有至少 1 米的间距，确认无剐蹭或碰撞风险后，再使用本功能。
- 使用本功能时，建议使用标准的手势与肢体动作，防止车门感应异常，发生碰撞风险。

**车内关怀**

当您需短暂离车闭锁，并将宠物留在车内等候时，可开启车内关怀模式。您可设置离车闭锁后的空调温度，即使驾驶员不在，也可保持车内环境舒适安心，同时您可在中控屏上自定义对外显示的文字提示语，以打消路人顾虑，安抚周围行人无需营营。

**开启车内关怀模式****📍 方法**

您可通过以下任一方式开启**车内关怀模式**。

**从控制中心中开启**

1. 从中控屏顶部向下滑出**控制中心**，将**车内关怀快捷开关**添加到控制中心，保存后点击可开启**车内关怀**（请参阅**控制中心**）。
2. 在中控屏设置对外显示的文字，并设定**车内温度**后，点击**开启**。

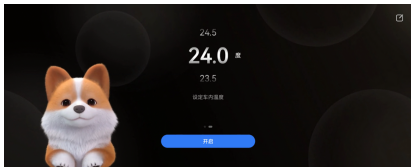
**从设置中开启**

1. 在中控屏进入**设置 > 智慧场景 > 情景模式 > 关怀模式**。
2. 在中控屏设置对外显示的文字，并设定**车内温度**后，点击**开启**。

**通过智慧语音开启**

唤醒智慧语音，说出您的指令，如：“开启**车内关怀模式**”。

**📌 提示**

- 开启**车内关怀模式**需车辆电量高于 11%。
- 开启**车内关怀模式**后，车辆将禁用**中控屏智慧语音**。
- 车辆充电时，开启或退出**车内关怀模式**将不受电量限制。

**退出车内关怀模式****📍 方法**

您可通过以下任一方式退出**车内关怀模式**。

- 长按中控屏上退出按钮。
- 离开 P 挡后自动退出。

**📌 提示**

当车辆电量低于 10%，车辆将退出**车内关怀模式**。车辆因异常情况退出**车内关怀模式**时，车窗高度将自动降低 10%，以确保车内空气流通。

**△ 警告**

- 开启**车内关怀模式**后，请勿将宠物长时间遗留在车内。

- 为确保您爱宠的安全，在开启车内关怀模式后，请勿使用以下远程控车功能：寻车、开关车窗、开关后备箱、开关天幕遮阳帘等。

## 洗车模式

当您准备洗车时可开启**洗车模式**，您可在该模式下进行**常规洗车**或**传送带洗车**，车辆将自动检测各部件的关闭状态，自动执行关闭车窗、充电口盖、空调外循环等动作，防止车辆进水，以确保洗车过程中车辆安全。

### 开启洗车模式

#### 📍 方法

您可以通过以下任一方式开启**洗车模式**：

- 从**控制中心**中开启
  1. 从中控屏顶部下滑出**控制中心**，点击**自定义**，将**洗车模式**开关长按并拖动到上方显示区域保存。
  2. 点击**洗车模式**，您可根据洗车需求，勾选**常规洗车**或**传送带洗车**，选择后点击**开始洗车**。
    - **常规洗车**：适用于人工洗车和非传送带自动洗车。开启常规洗车时建议切换至 P 挡。该模式下车辆将自动关闭车窗、充电口盖等，以免车辆进水。同时，建议您根据界面提示手动选择折叠后视镜，以免造成部件损坏。
    - **传送带洗车**：开启时需切换至 P 挡并踩住制动踏板，开启后车辆将固定至 N 挡。该模式下车辆将自动关闭车窗、充电口盖等，以免车辆进水。
  3. 进入洗车模式后，车辆将自动检测各部件的关闭状态，中控屏将弹窗展示自检项清单，当某部件关闭异常时，对应自检项前会显示  以提示您排查车辆部件情况。
- 使用**智慧语音**开启
 

唤醒**智慧语音**，说出您的指令，如：“开启洗车模式”。
- 从**设置**中开启
  1. 在中控屏进入**设置 > 车辆控制 > 更多**，选择**洗车模式**。
  2. 您可根据需求勾选**常规洗车**或**传送带洗车**，选择后点击**开始洗车**。

#### 📍 提示

开启**洗车模式**后，车辆将暂时关闭**离车自动上锁**开关。

### 退出洗车模式

#### 📍 方法

洗完车后，您可以通过以下任一方式退出**洗车模式**：

- 点击状态栏  图标，展开**洗车模式**菜单栏，点击**退出**。
- 唤醒**智慧语音**，说出您的指令，如：“退出洗车模式”。
- 当车速高于 20 公里/小时将自动退出**常规洗车模式**，当车速高于 10 公里/小时将自动退出**传送带洗车模式**。

## 哨兵模式

哨兵模式开启后，会持续检测车辆周围发生的事件，根据威胁的严重程度进行警示、录制视频或向车主手机**鸿蒙智行**应用和车端推送通知消息等。哨兵模式默认关闭。

### 功能介绍

驾驶员离车落锁下电后，车辆会进入**设防状态**，车辆的摄像头等传感器会持续工作。当检测到刮擦、碰撞、撬门等事件时，车辆会亮起车辆中控屏等以警示可能的侵害人、同步录制和存储车辆周围环境视频以保留证据，还可能向车主手机**鸿蒙智行**应用和车端推送通知消息以提醒车主及时查看、处理车辆情况。车主可以在中控屏上查看已保存的哨兵事件视频。

- 若检测到刮擦、人在车辆周围驻足、车辆轻微振动等一般威胁，车辆中控屏会亮起并展示特定影像，以警示车外人员；同时会录制周围环境视频并存储在车辆外置存储设备上。
- 若检测到碰撞、撬门、撬前机舱盖、撬后备箱、砸窗等严重威胁，除亮起中控屏展示影像、录制并存储周围环境视频外，车辆还会持续闪烁车辆应急报警灯并通过手机**鸿蒙智行**应用向车主发送通知消息。

哨兵模式支持以下方式：

- **立即开启**：立即开启哨兵模式。每次启用仅单次生效。

- 预约开启：支持以 10 分钟为间隔，预约最迟次日 23:50 前开启哨兵模式。每次启用仅单次生效。
- 自动开启：启用后，车辆会在驾驶员离开车辆并锁车时，约 1 分钟内自动开启哨兵模式。自动开启长期生效，驾驶员无需每次手动开启。若车辆中控屏中已经设置了家、公司两个常用地点的地址，则驾驶员还可以设置在这两个位置不自动开启哨兵模式，以减少电量与车辆组件寿命消耗。



### 提示

- 订阅**哨兵模式增强**（如有）后，可以在手机鸿蒙智行应用上查看车端上传的哨兵录像或车外实况。仅法规允许的地区支持查看车外实况。
- 使用哨兵模式时，系统会访问摄像头权限、车辆外置存储权限，以检测和记录威胁车辆的可疑行为。因涉及到监控和录像，部分区域无法开启哨兵模式。可开启哨兵模式的区域中，驾驶员仍需在遵守当地法律法规和所在场所摄像头使用规定的前提下使用哨兵模式，并承担相应的全部责任。
- 哨兵模式记录的视频数据会存储在车辆外置存储设备中，为确保视频文件可正确存储，请使用符合以下要求的外置存储设备：
  - 存储空间大于或等于 64 GB。推荐使用存储空间为 128 GB 的外置存储设备。
  - 最低写入速度至少达到 10 MB/s。推荐使用 Class 10 及以上的外置存储设备。
  - 已正确格式化为 exFAT 文件格式，其他格式可能导致视频无法存储或使用。
- 无充足可用空间时，系统会按照时间先后顺序自动删除已保存的时间较早的一般威胁视频。建议驾驶员定期维护存储空间，及时查看、备份、手工删除相关数据，保证系统良好运行。

- 折叠外后视镜可能改变摄像头视角，产生视觉检测盲区。开启哨兵模式期间，建议保持外后视镜展开，以减少哨兵模式漏报风险。
- 哨兵模式运行时将持续消耗电量，为减少电量与车辆组件寿命消耗，建议在安全停车环境下不要长时间开启哨兵模式。

### 警告

- 请勿仅依靠哨兵模式抵御可能遇到的各种安全威胁，哨兵模式无法在涉及车辆损坏的所有情况下都触发安全警报。请驾驶员始终保持警惕，尽量将爱车停靠在有监控保护的区域。
- 手机上接收到哨兵模式的通知消息后，建议驾驶员及时查看车辆状况和哨兵事件视频，避免造成更大损失。

### 前提条件

确保已在车机端登录过车主账号，并已激活 ADS 软件服务。

### 设置哨兵模式参数

哨兵模式启用时，默认检测灵敏度为**适中**。驾驶员可以根据需要和个人偏好进行修改。

### 方法

1. 使用以下任一方式进入哨兵模式界面：



- 在中控屏 ADS 应用上进入 > 哨兵模式。
- 在中控屏进入设置 > 车辆控制 > 更多 > 哨兵模式。
- P 挡下，在顶部状态栏点击 哨兵模式图标。
- 从中控屏顶部下滑出控制中心，点击**哨兵模式**快捷键（快捷键添加方式请参阅**控制中心**）。
- 通过“打开哨兵”语音指令。
- 通过手机鸿蒙智行应用进入哨兵模式界面。

2. 点击 并设置如下参数。

参数	说明
检测灵敏度	<p>检测车辆周围事件的灵敏度。支持两种设置：</p> <ul style="list-style-type: none"> <li>• <b>适中</b>（默认值）：捕捉车辆周围的高风险事件，以免过度打扰车主。</li> <li>• <b>较高</b>：捕捉车辆周围的高风险事件和低风险事件（例如行人路过），可能会增加哨兵视频数量。</li> </ul>

## 立即开启哨兵模式

### 🔗 方法

- 在中控屏 ADS 应用上进入  > 哨兵模式，随后点触**立即开启**。
- 在中控屏进入设置 > 车辆控制 > 更多 > 哨兵模式，随后点触**立即开启**。
- P 挡下，在顶部状态栏点触  哨兵模式图标，随后点触**立即开启**。
- 从中控屏顶部下滑出控制中心，点触哨兵模式快捷键（快捷键添加方式请参阅[控制中心](#)），随后点触**立即开启**。
- 唤醒智慧语音后，说出您的指令，如：“开启哨兵模式”。
- 参考以上方式或通过语音“打开哨兵”进入哨兵界面，然后通过“开启哨兵模式”等语音指令开启。
- 通过手机鸿蒙智行应用开启。

### 📌 提示

- 使用**立即开启**时，请于开启后 15 分钟内离车落锁，否则本次开启自动失效。
- 开启哨兵模式后，若驾乘人员仅上车开门取物但不切换挡位，不会导致哨兵模式退出。但请于 15 分钟内离车落锁。

## 预约开启哨兵模式

### 🔗 方法

- 在中控屏 ADS 应用上进入  > 哨兵模式，随后点触**预约开启**并设置开启时间。



- 在中控屏进入设置 > 车辆控制 > 更多 > 哨兵模式，随后点触**预约开启**并设置开启时间。
- P 挡下，在顶部状态栏点触  哨兵模式图标，随后点触**预约开启**并设置开启时间。
- 从中控屏顶部下滑出控制中心，点触哨兵模式快捷键（快捷键添加方式请参阅[控制中心](#)），随后点触**预约开启**并设置开启时间。
- 参考以上方式或通过语音“打开哨兵”进入哨兵界面，然后通过“开启哨兵模式”等语音指令开启。
- 通过手机鸿蒙智行应用开启。

### 📌 提示

- 使用**预约开启**时，仅支持设置最迟次日 23:50 前的预约开启，若已到达开启时间但不满足开启条件会导致该次预约开启失败。详情请参阅[局限性](#)。
- 开启哨兵模式后，若驾乘人员仅上车开门取物但不切换挡位，不会导致哨兵模式退出。但请于 15 分钟内离车落锁。
- 预约后，驾驶员可以在哨兵模式界面查看或修改预约时间。



## 自动开启哨兵模式

### 🔗 方法

- 在中控屏 ADS 应用上进入  > 哨兵模式，随后点触**自动开启**。
- 在中控屏进入设置 > 车辆控制 > 更多 > 哨兵模式，随后点触**自动开启**。
- P 挡下，在顶部状态栏点触  哨兵模式图标，随后点触**自动开启**。
- 从中控屏顶部下滑出控制中心，点触哨兵模式快捷键（快捷键添加方式请参阅[控制中心](#)），随后点触**自动开启**。
- 参考以上方式或通过语音“打开哨兵”进入哨兵界面，然后通过“开启哨兵模式”等语音指令开启。

### 📌 提示



- 打开**自动开启**开关后，可以按需勾选以下位置**不开启**列表中的家或公司，车辆在对应地点不会自动开启哨兵模式。家和公司需要提前在车辆中控屏进行设置。

- 打开**自动开启**开关后，可以点触界面中的盾牌图标，单次启用或禁用哨兵模式。表示已启用哨兵模式，表示已禁用哨兵模式。
- 驾驶员解锁车辆（未切换档位）期间哨兵模式会暂时退出，锁车后哨兵模式会再次自动开启。

## 主动退出哨兵模式

### ④ 方法

驾驶员可以通过以下方式主动退出哨兵模式。

- 将车辆挂入非 P 挡。
- 在中控屏 ADS 应用上进入  > **哨兵模式**，随后按提示操作。
- 在中控屏进入**设置 > 车辆控制 > 更多 > 哨兵模式**，随后按提示操作。
- P 挡下，在顶部状态栏点触  哨兵模式图标，随后按提示操作。
- 从中控屏顶部下滑出**控制中心**，点触**哨兵模式**快捷键（快捷键添加方式请参阅**控制中心**），随后按提示操作。
- 参考以上方式或通过语音“打开哨兵”进入哨兵界面，然后通过“关闭哨兵模式”等语音指令退出哨兵模式。
- 通过手机**鸿蒙智行**应用关闭。

### ① 提示

除主动退出外，哨兵模式也会在特定场景下自动退出。详情请参阅**局限性**。

## 查看哨兵事件视频

### ④ 方法

在中控屏进入**行车记录仪 > 哨兵录像**，查看已保存的哨兵事件视频。

若已订阅**哨兵模式增强**，可以在手机**鸿蒙智行**应用上查看车端上传的哨兵录像或车外实况。仅法规允许的地区支持查看车外实况。

## 局限性

- 哨兵模式是一项车辆安全监测功能，无法应对所有交通天气、能见度和道路状况。
- 车辆处于以下任一状态时，无法开启哨兵模式：
  - 车辆处于非 P 挡。

- 车辆动力电池电量 < 20% 且未处于充电状态。
- 车辆处于充电状态，但动力电池电量 ≤ 5%。
- 车辆开启了与哨兵模式互斥的情景模式，例如维修模式、洗车模式、展车模式等。
- 车辆正在进行 OTA 升级。
- 车辆状态异常或系统故障。

- 开启哨兵模式后，遇到以下任一场景时，哨兵模式会自动退出：

- 车辆未在哨兵模式开启后 15 分钟内落锁。
- 车辆档位切换到非 P 挡。
- 车辆动力电池电量 < 15% 且未处于充电状态。
- 车辆虽处于充电状态，但动力电池电量 < 15% 且持续减少。
- 车辆开启了与哨兵模式互斥的情景模式，例如维修模式、洗车模式、展车模式等。
- 车辆激活了 RPA 功能。
- 车辆状态异常或系统故障。

- 手机网络连接不好或未开启**鸿蒙智行**应用通知权限均会影响手机接收哨兵模式通知消息。

- 哨兵事件视频仅存储在外置存储设备中。因外置存储设备损坏、丢失、用户误删除等导致视频文件丢失或因其可用空间不足导致时间较早的一般威胁视频被删除覆盖时，无法提供文件恢复服务。

### ① 提示

- 车辆落锁后 30 秒内的视频无法保存。车辆解锁前或退出哨兵模式前 1 分钟内的视频可能无法保存。
- 开启哨兵模式后，如果执行 OTA 升级或者到达预约升级时间，则自动退出哨兵模式进行升级，升级完毕后自动重新开启哨兵模式。

## 离车不下电

离车锁车后，车辆将保持上电状态，车内空调及部分舒适性功能可继续使用，满足您短暂离车期间的用车需求。

## 开启或关闭离车不下电

### ④ 方法

您可以通过以下方式开启或关闭离车不下电：

- 从中控屏顶部下滑出控制中心，点击  开启或关闭离车不下电。
- 在中控屏进入设置 > 能量，点击离车不下电开启或关闭离车不下电功能。



### 离车不下电工作/退出条件

满足以下前提条件后，离车不下电才会工作

- 挡位处于 P 挡且车辆上电。
- 电量 > 10%。
- 未开启关怀模式。
- 车辆无异常，无故障。

满足以下任一条件时，离车不下电将自动退出

- 挡位切换为非 P 挡。
- 电量 < 10%。
- 车辆状态异常或系统故障。

### ⚠ 注意

请勿让老人、孕妇、儿童、宠物单独留在车内，以防造成意外伤害。

### ① 提示

- 开启离车不下电功能后，车辆无法进行系统升级。
- 开启离车不下电功能后，无法使用语音控制车门和车窗功能。
- 离车不下电功能与关怀模式、小憩模式、露营模式、洗车模式不能同时开启。

## 多设备互联

### 超级桌面

您可以通过超级桌面，将华为手机上的应用共享至中控屏，在中控屏上使用丰富的手机应用。

超级桌面连接过程中，不消耗手机与车机的流量；连接完成后，使用超级桌面浏览视频或网页时，仅消耗手机流量。

### 连接超级桌面

#### ④ 方法

若您的手机与中控屏登录为同一华为账号。

您可以通过以下方式连接华为手机与中控屏，开启超级桌面：

#### ● 手机超级终端连接

1. 手机与中控屏开启 **WLAN** 与 **蓝牙**。
2. 手机进入 **设置 > 超级终端 > 超级桌面**，开启 **超级桌面** 开关。  
若您的手机系统为 HarmonyOS 5 及以上版本，则需要进入 **设置 > 多设备协同中心 > 超级桌面**，开启 **超级桌面** 开关。
3. 上车后，从手机屏幕顶部右侧下滑出 **控制中心**，在 **超级终端** 区域，点击 **车辆图标** 进行连接。您也可以点击 **超级终端** 右上角 ，将需要连接的车辆图标拉向手机。

若您的手机系统为 HarmonyOS 5 及以上版本，上车后，从手机屏幕顶部右侧下滑出 **控制中心**，点击  进入 **超级终端**，点击需要连接的设备。

#### ● 中控屏搜索连接

1. 手机与中控屏开启 **WLAN** 与 **蓝牙**。
2. 手机进入 **设置 > 超级终端 > 超级桌面**，确认 **超级桌面** 开关已开启。  
若您的手机系统为 HarmonyOS 5 及以上版本，则需要进入 **设置 > 多设备协同中心 > 超级桌面**，确认 **超级桌面** 开关已开启。
3. 在中控屏桌面点击 **超级桌面** 卡片，进入 **超级桌面**，点击发现的华为手机，根据界面提示完成连接。



首次连接后，您可在手机 **超级桌面** 设置页，点击已连接设备，开启 **自动连接** 开关，下次靠近时，手机与中控屏可自动连接。

若您的中控屏未登录华为账号，或者中控屏与手机登录为不同的华为账号。

您可以通过扫码方式连接华为手机与中控屏，开启超级桌面：

1. 手机与中控屏开启 **WLAN** 与 **蓝牙**。
2. 手机进入 **设置 > 超级终端 > 超级桌面**，确认 **超级桌面** 开关已开启。

若您的手机系统为 HarmonyOS 5 及以上版本，则需要进入 **设置 > 多设备协同中心 > 超级桌面**，确认 **超级桌面** 开关已开启。

3. 在中控屏桌面点击 **超级桌面** 卡片，进入 **超级桌面**，点击 **连接其他华为手机**，按照界面提示，扫码完成连接。

- 中控屏未登录华为账号：

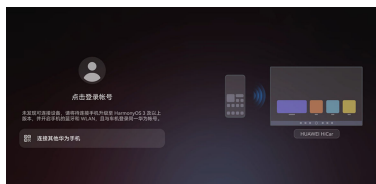

- 中控屏与手机登录为不同华为账号：

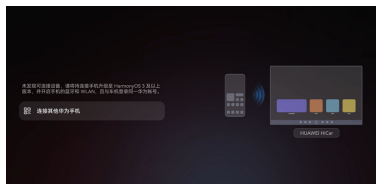

#### ① 提示

- 该功能当前仅支持已升级 HarmonyOS 3 及以上版本的部分手机使用。更多详情请参阅

[华为超级桌面支持设备清单](#)、[华为超级桌面支持应用清单](#)。

- 使用超级桌面功能前，请确认手机系统已升级至 HarmonyOS 3.0.0.305 及以上版本。

## 在中控屏使用手机应用

### 📍 方法

#### 中控屏打开手机应用

连接**超级桌面**后，您可以通过以下方式在中控屏打开手机应用：

- 在中控屏桌面点击**超级桌面**卡片，进入**超级桌面**，点击图标打开应用。
- 唤醒智慧语音，说出您的指令，如：“打开备忘录”。
- 开启手机的 NFC 功能，将手机 NFC 区域靠近中控屏感应区，振动后拿开，中控屏将同步显示手机端即时应用。



### 📌 提示

手机 NFC 位置请参阅[华为手机 NFC 天线位置](#)。

#### 导航分屏

您可以通过以下步骤，将支持**超级桌面**的手机应用与 **ADS 应用**地图导航页面进行分屏显示。

1. 在中控屏打开 **ADS 应用**开始导航。
2. 在中控屏桌面点击**超级桌面**卡片，进入**超级桌面**，根据引导提示连接**超级桌面**。
3. 在**超级桌面**打开支持的手机应用。
4. 打开的应用将自动和 **ADS 应用**进行分屏显示。具体请参阅[导航分屏](#)。

### 📌 提示

当前仅支持 HarmonyOS 4.3、HarmonyOS 5.1 (Pura 80 系列) 及以上版本的手机在使用**超级桌面**时使用导航分屏功能。

#### 空间音频

您可以通过以下步骤，在**超级桌面**的音乐类应用中使用**空间音频**。

1. 在中控屏桌面点击**超级桌面**卡片，进入**超级桌面**，根据引导提示连接**超级桌面**。
2. 在**超级桌面**打开音乐类应用，进入音乐详情页面，点击**空间音频**即可体验全方位环绕音效。

### 📌 提示

- 当前仅支持已开通会员的账号登录音乐类应用后使用**空间音频**功能。
- 当前支持**空间音频**的音乐类应用请参阅[支持空间音频的音乐应用](#)。

#### 切换布局

连接**超级桌面**后，点击右上角 ，您可根据使用习惯切换布局。

### 📌 提示

HarmonyOS 5 及以上版本的手机暂不支持在使用**超级桌面**时切换布局。

#### 断开**超级桌面**连接

### 📍 方法

您可以通过以下方式断开**超级桌面**连接：

**自动断开：**手机与中控屏超过一定距离，自动断开连接。

**手机端断开：**从屏幕顶部左侧下滑，进入通知中心，在**超级桌面**通知消息中点击**断开连接**。

**中控屏侧断开：**在中控屏桌面点击**超级桌面**卡片，进入**超级桌面**，选择**断开**超级桌面****。

### ⚠️ 警告

为保证行车安全，驾驶员请勿在驾驶过程中操作及设置中控屏，如需操作请驻车并确保环境安全。

#### 服务流转

使用服务流转，手机地图应用上的地址、路线和导航任务，以及音乐应用上的歌曲和播放列表均可流转到中控屏，下车后，导航和音乐服务也可从中控屏流转回手机。无需在不同设备重复开启应用，精彩服务始终随行。

#### 碰一碰流转

手机与中控屏无需登录同一华为账号，碰一下即可使用服务流转功能。使用前，请确保应

用、华为手机、中控屏已升级至支持的版本（请参阅[支持流转的应用、车型和手机](#)）。

### ④ 方法

1. 开启手机端的**蓝牙**和**NFC**，开启中控屏的**蓝牙**（请参阅[蓝牙](#)）。
2. 打开手机上要流转的应用（如：打开高德地图，选择地点、路线或导航），在中控屏亮屏时，将手机背部**NFC**区域靠近中控屏**NFC**感应区域，振动后拿开。



3. 根据手机与中控屏上的提示进行操作，即可完成流转。

### ① 提示

- 不同手机背部**NFC**位置不同，碰一碰流转时请尽量保持手机背部与中控屏**NFC**感应区域贴合（手机**NFC**位置请参阅[华为手机 NFC 天线位置](#)）。
- 手机上正在使用的**应用**，碰一碰后会自动流转到中控屏，后台运行的**应用**不支持流转。
- 碰一碰流转只支持从手机流转到中控屏，不支持从中控屏流转到手机。

### 自动流转

手机上正在进行的服务，会自动流转到中控屏，如：进行中的导航、播放中的音乐。使用服务流转功能前，请确保**应用、手机、中控屏**已升级至支持的版本（请参阅[支持流转的应用、车型和手机](#)）。

#### 前提条件

- 若您的手机为 HarmonyOS 4.3 及以下版本，使用该功能前，您需要：
  - 开启手机端的**蓝牙**和**NFC**，开启中控屏的**蓝牙**，确保手机端与中控屏**蓝牙**已连接。
  - 确认手机已安装相关服务：已完成过碰一碰流转，或在手机桌面右滑进入负一屏，

搜索**手机车机互联**安装服务并开启**服务流转**开关。

- 手机与中控屏登录同一华为账号，或在手机与中控屏首次碰一碰流转时，点击**始终信任**该设备。
- 若您的手机为 HarmonyOS 5 及以上版本，使用该功能前，您需要：
  - 开启手机端的**蓝牙**和**NFC**，开启中控屏的**蓝牙**。
  - 手机与中控屏登录同一华为账号，或在手机与中控屏首次碰一碰流转时，点击**始终信任**该设备。

### ④ 方法

1. 上车前或在车上，打开手机上您想流转的应用，如：打开高德地图开始导航，或打开华为音乐开始播放。
2. 点击中控屏的横幅通知，中控屏上会启动相应服务，如：开始导航或续播音乐。
3. 若中控屏上的导航即将到达目的地，下车锁车后，可根据手机通知中心出现的步行导航提示，点击后即可在手机上开始步行导航。中控屏上的歌曲和播放列表也会自动流转到手机。

### 生态流转

在手机上使用支持生态流转的视频应用时，可以将正在播放的视频流转到车内屏幕（中控屏、副驾屏或后排屏），无需在不同设备重复开启应用，精彩服务始终随行。具体操作以中控屏为例。

### 应用流转

#### ④ 方法

1. 开启手机端和中控屏的**蓝牙**（请参阅[蓝牙](#)）。
2. 在中控屏进入 **应用中心 > 座舱互联 > 安卓 > 流转 > 应用流转**，屏幕界面显示座舱互联流转二维码。
3. 打开手机上要流转的应用，开启**手机车机互联**开关。使用**扫一扫**功能，扫描中控屏上的座舱互联流转二维码，根据手机与中控屏上的提示进行操作，完成手机与中控屏的连接。
4. 在手机上点击视频播放页的 **流转** 图标，即可完成流转。

## 碰一碰流转

### 📍 方法

1. 确保手机、中控屏安装的应用支持流转，手机视频应用里的车机互联开关、NFC 能力开关已开启。

首次使用时，需要在手机上打开要流转的应用，使用扫一扫功能，完成手机与中控屏的连接。

2. 开启手机端的**蓝牙**和**NFC**，开启中控屏的**蓝牙**（请参阅**蓝牙**）。
3. 打开手机上要流转的视频，在中控屏亮屏时，将手机背部**NFC**区域靠近中控屏**NFC**感应区域，振动后拿开。
4. 根据手机与中控屏上的提示进行操作，即可完成流转。

### 📌 提示

发起流转后，若未在中控屏上登录应用账号，或登录的账号与手机不一致，会在手机上弹窗提示，您可以根据需要同步账号。

## 自动回连

满足以下所有条件可以进行自动回连：

- 手机与中控屏已使用过流转功能。
- 开启手机端和中控屏的**蓝牙**。

### 📍 方法

1. 打开手机上要流转的视频时，手机自动识别已连接的车机并进行回连。
2. 回连成功后，点击视频播放页的🔍，即可完成流转。

## 一碰投屏

只需轻轻一碰，即可将手机端画面投屏至副驾屏或后排娱乐屏（若配备），您可在车机上享受丰富的手机娱乐体验。

## 连接投屏

### 📍 方法

1. 手机端开启**WLAN**、**蓝牙**和**NFC**，中控屏开启**WLAN**和**蓝牙**。
2. 用手机**NFC**感应区触碰副驾屏、二排座椅外侧扶手处，或三排座椅两侧杯托下方的**NFC**感应区，投屏屏幕将显示手机端画面，完成投屏。

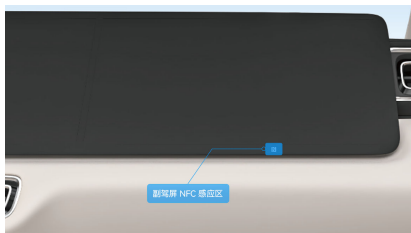

### 📌 提示

- 手机锁屏和熄屏时，碰一碰无法发起投屏。
- 首次连接时，若手机与车机端登录的华为账号不同，则需要在车机端进行设备信任授权，完成投屏。
- 不同手机背部**NFC**位置不同，碰一碰时请尽量保持手机背部与副驾屏或后排**NFC**感应区贴合（手机**NFC**位置请参阅**华为手机 NFC 天线位置**）。
- 副驾和后排支持 HarmonyOS 6 及以上版本的手机投屏，第三排支持 HarmonyOS 6.1 及以上版本的手机投屏。

## 退出投屏

### 📍 方法

您可以通过以下方式退出投屏：

### 在手机端退出投屏

- 点击手机屏幕顶部投屏中胶囊🔗，在弹出卡片中点击❌。

- 从手机顶部右侧下滑出**控制中心**，点击**无线投屏**。

### 在车机端退出投屏

- 在副驾屏界面左、右边缘向内滑，退出投屏。
- 将手机投屏界面置于后台（如点击副驾屏底部工具栏 Home 键，或从屏幕底部向上滑出 Smart Dock 打开其他应用），可退出投屏。

## 一碰通话

在来电或通话时轻轻一碰即可完成通话流转，声音自动切换至对应侧头枕，让您解放双手，享受更舒适的后排通话体验。

### ④ 方法

1. 中控屏开启 **WLAN** 和**蓝牙**，手机端开启 **WLAN**、**蓝牙**和 **NFC**。
2. 在来电或通话过程中，将手机 NFC 感应区触碰二排座椅外侧扶手处的 NFC 感应区，即可自动接听电话，通话声音会自动切换到对应侧的头枕区域。



### ① 提示

- 当手机端与车机端登录不同账号时，首次碰一碰需要在后排控制屏手动授权信任设备，开启通话流转。
- 不同手机背部 NFC 位置不同，碰一碰时请将手机背部尽量贴合后排的 NFC 感应区（手机 NFC 位置请参阅[华为手机 NFC 天线位置](#)）。
- 使用此功能前，请确认手机系统升级至 HarmonyOS 6 及以上版本。
- 手机熄屏状态下无法使用一碰通话功能。如需使用，请先点亮手机屏幕。
- 当中控屏处于无麦 K 歌、多屏联动等场景时，无法使用一碰通话功能。

## PC 双屏协同

当您在车内使用华为笔记本（Personal Computer，简称 PC）时，可以将车辆中控屏作为 PC 的扩展屏或镜像屏，如一个屏幕用于会议，另一个屏幕用于会议记录，双屏协同，高效办公。也可以用 PC 的鼠标和键盘操作中控屏，如使用 PC 键盘在车机应用中输入文字，让操作更便捷。

该功能当前仅支持 HUAWEI MateBook 系列的部分机型，具体请参阅[智慧办公支持机型](#)中的多屏协同设备。

### 建立协同

在建立协同连接前，请将 PC 的**华为电脑管家**升级到 13.0.3.380 及以上版本。

PC 与车机每次协同时，均需要手动连接。

#### ④ 方法

1. 同时开启 PC、中控屏的 **WLAN** 和 **蓝牙**。
2. 双击 PC 底部任务栏右下角的 **MI** 图标，进入**华为电脑管家 > 我的设备 > 我的车**。
3. 点击**立即连接**，或选择**镜像/扩展**模式，然后根据屏幕提示完成协同连接。

### 工具边栏介绍

建立协同后，通过中控屏工具边栏，您可以进行保存、截图或断开协同等操作。建立协同后的中控屏界面如下：



1	返回 Windows 桌面。
2	窗口多任务切换。
3	撤销上一次操作。
4	当前窗口移至对端显示。点击该图标，当前选择的应用窗口移至另一个屏幕显示。仅支持 <b>扩展模式</b> 。

5	当前应用快速保存。快速保存当前应用的操作，如办公软件。
6	一键截图。截图内容自动保存到 PC 的剪切板中。
7	断开车机与电脑间的协同。
8	显示小窗。点击图标，中控屏返回至车机页面，PC 页面缩小至小窗。点击小窗，打开 PC 页面。

## 切换 PC 与车机页面

点击中控屏的侧边工具栏的 ，将 PC 页面切换至车机页面，便可以使用鼠标和键盘操作中控屏相关功能。

在车机页面，您可以点击 PC 浮窗，切换至 PC 页面；也可以点击车机页面左上角的  图标进入通知中心，选择已连接的**多屏协同**设备切换至 PC 界面。

### 提示

若您在**设置 > 系统 > 权限管理 > 特殊访问权限 > 显示在其他应用的上层界面**，关闭**多屏协同**开关，将不会出现 PC 浮窗。

## 切换协同模式

### 方法

您可以在 PC 的**华为电脑管家 > 我的设备 > 我的车页面**，点击**镜像**或**扩展**，进行协同模式切换。

## 切换音频通道

### 方法

建立协同后，默认使用车辆音响播放音频，您也可以自由选择音频输出设备：

在 PC 的**华为电脑管家 > 我的设备 > 我的车页面**，点击**协同设置 > 音频切换**，选择车辆设备。



### 提示

- PC 端麦克风被占用时，不能切换音频输出设备。
- 会议或通话仅支持使用 PC 播放。

## 断开协同

### 方法

断开 PC 和车机中控屏的协同有多种方式，常用的操作方式如下：

- 在 PC 的**华为电脑管家 > 我的设备 > 我的车页面**，点击**断开连接**，根据屏幕提示断开连接。
- 在中控屏，点击工具侧边栏下方的  图标或中控屏顶部状态栏的  图标，根据屏幕提示断开连接。
- 在中控屏，单击  图标，在通知中心滑动**多屏协同**，根据屏幕提示断开连接。

## 车主手机鸿蒙智行应用

鸿蒙智行应用为您提供车控服务。

### 1、登录账号

#### 📍 方法

打开鸿蒙智行应用，点击**我的 > 注册登录**。请使用手机号码注册的华为账号登录。

### 2、绑定车辆

您可以将车辆添加到鸿蒙智行应用中进行管理。

#### 📍 方法

1. 打开鸿蒙智行应用，点击**我的 > 我的车辆**。点击添加车辆，选择购车预留号码并验证。如出现异常，您可以联系用户中心解决。
2. 可选：选择需要绑定车辆并确定，完成车辆绑定。

### 3、实名认证

#### 📍 方法

应工信部《车联网卡实名登记管理》有关要求，于2022年9月30日起，取消线上车联网实名认证功能，您可以在用户中心完成车联网实名认证。

#### 📍 提示

您最多可实名认证十台车。

### 4、设置安全码

您在进行重要操作前需先设置并验证安全码。

#### 📍 方法

1. 使用车控前，需先设置安全码。点击**我的 > 设置 > 安全管理 > 设置安全码**。
2. 首次设置安全码时需进行**手机认证**，认证通过后方可设置安全码。

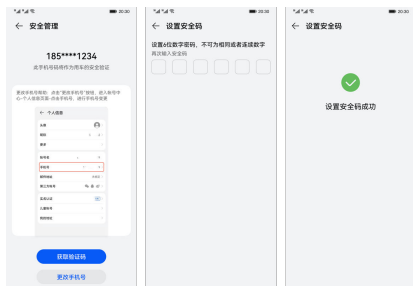

## 5、手机控车

您可以在鸿蒙智行应用通过手机网络远程对绑定的车辆进行开关车锁、开关车窗、寻车、开关空调、一键备车等操作。

#### 📍 方法

1. 首次绑车时，您可在**爱车**界面下载车辆资源包。
2. 下载成功后，您可在**爱车**页面查看车辆状态，正常使用车锁、后备箱、车窗、空调、一键备车的车控功能。

## 6、手机远程控制充电

当车辆网络正常时，您可在充电管理页面控制车辆充电或查看车辆充电状态。

#### 📍 方法

- 开始充电或结束充电：请先确认充电枪插入车辆接口，通过**爱车 > 电量**进入充电管理页面，根据界面提示开始充电或结束充电。
- 预约充电：请您在充电管理页面，开启**预约充电**开关，并设置充电开始及结束时段。如需取消充电预约，请关闭**预约充电**开关。

#### 📍 提示

远程充电功能中，预约充电及开始充电功能仅支持交流充电桩使用。如在车辆中控屏已预约充电，将同步至鸿蒙智行应用设置的预约时间中。

## 7、授权车辆使用

#### 📍 方法

1. 点击**我的车辆 > 授权管理 > 添加授权**进行授权。
2. 根据界面提示填写信息，点击**授权**，通过手机验证后即可授权成功。您可在授权管理页面查看授权用户，点击授权用户可进行取消授权操作。
3. 被授权人接收车辆授权提醒后，即可使用被授权功能。点击**我的 > 我的车辆**，可查看授权状态。

## 8、解绑车辆

#### 📍 方法

应工信部《车联网卡实名登记管理》有关要求，于2022年9月30日起，取消线上车联网实名解绑功能，您可以在用户中心完成车联网实名解绑。

### 提示

解绑后车辆服务和通讯服务将停止，请您谨慎操作。

## 手表控车

您可以通过手表上的控车应用查看您的车辆信息，或远程控制车锁、车窗、空调温度、结束充电等。

### 提示

该功能仅支持部分华为手表，具体请参阅[支持手表控车功能的设备清单](#)。

## 安装控车应用

### 方法

1. 手机下载并安装[鸿蒙智行](#)后，登录华为账号且绑定车辆。
2. 手表和手机华为运动健康应用配对连接后会自动同步华为账号。
3. 在手表的应用市场中搜索[鸿蒙智行](#)应用，下载并安装。

## 查询车辆信息

- 在手表应用列表中选择控车应用，在控车应用主界面查看您的车辆信息，包括续航信息、行驶状态、车锁、车窗和充电信息等。
- 手表的控车应用会周期更新车辆信息，您也可以[在控车应用主界面下拉实时更新](#)。

## 控制车辆

在手表应用列表中选择控车应用，在控车应用主界面上滑进入[车辆控制](#)界面，可以远程控制车锁、车窗、空调和结束充电等功能，还可以选择闪灯或闪灯鸣笛方式寻找车辆。

## 设置安全码

通过手表的控车应用进行车锁、车窗以及空调控制时需要输入安全码。在手机端的控车应用中，点击[我的 > 设置 > 安全管理 > 设置安全码](#)进行设置。

### 提示



若安全码连续输错 5 次，账号会锁定 24 小时。您可以在手机端的控车应用中重置密码。重置后，账号将解除锁定，您可使用新的密码进行车控操作。

## 车家互联

您可添加智慧生活中的部分设备和场景到[控制中心](#)面板上，以便于您能在车辆中远程操控家中的智能设备和场景。

## 编辑智能设备和场景

### 方法

1. 登录华为账号，从中控屏顶部向下滑出[控制中心](#)。
2. 点击[编辑 > 智能设备](#)。
3. 点击设备或场景上方的  添加设备和场景，点击设备或场景上方的  移除设备和场景。
4. 编辑完成后，点击[保存](#)按钮即可。

### 提示

- 中控屏上[控制中心](#)的场景均由手机[智慧生活](#)中同步，您可通过手机[智慧生活](#)编辑和添加适合您需要的场景。
- 当前支持控制的品类有：灯、空调、空气净化器、加湿器、插排、开关等。

## 操控智能设备

### 方法

1. 从中控屏顶部向下滑出[控制中心](#)。
2. 点击需要控制的设备（例如：空调），快捷打开或关闭设备。

## 快捷开启场景

### 方法

1. 从中控屏顶部向下滑出[控制中心](#)。
2. 点击需要开启的场景（例如：[温馨回家](#)。当您回家开门后，灯光亮起、音箱语音播报“欢迎回家”）。

### 提示

您可在手机[智慧生活](#)上编辑场景的呈现方式。

## 手机操控后排屏

使用后排娱乐屏（若配备）时，您可以通过手机[鸿蒙智行](#)应用的车屏互联功能，在车内任一位置控制后排娱乐屏上的应用。

## 手机控制后排娱乐屏



### ④ 方法

您可以通过以下任一方式使用手机控制后排娱乐屏上的应用。

#### ● 搜索连接（支持鸿蒙手机、安卓手机）

1. 在中控屏顶部状态栏点击 ，开启 WLAN 开关。
2. 从手机顶部右侧向下滑出控制中心，开启 WLAN 开关。
3. 打开手机上的鸿蒙智行应用，点击我的 > 车屏互联。
4. 在手机可用设备列表中选择需要连接的车机设备后，手机与车机设备建立连接。

#### ● 扫码连接（支持鸿蒙手机、安卓手机、iOS 手机）

1. 在中控屏、副驾屏或后排娱乐屏进入  > 应用中心 > 座舱互联，选择您的手机系统后，点击镜像操控，获取座舱互联二维码。
2. 打开手机上的鸿蒙智行应用，进入我的界面，点击车屏互联或右上角  扫一扫，根据界面提示，连接手机与车机设备。

### ① 提示

手机首次连接后排娱乐屏时，需要输入连接码才能实现手机与车机设备的连接。





- 鸿蒙手机、安卓手机：在中控屏弹窗点击连接；或唤醒智慧语音后，说：“连接”，在手机弹窗输入连接码。
  - iOS 手机：只需在手机弹窗输入连接码即可连接成功。
- 在手机控制后排娱乐屏上的应用。
- 鸿蒙手机、安卓手机：在车屏互联界面点击镜像操控，并同意手机控制后排娱乐屏。
  - iOS 手机：在车屏互联界面点击遥控器。

### ① 提示

因各品牌和系统版本操作方式存在差异，手机操控后排娱乐屏请以实际情况为准。

## 手机操控后排娱乐屏界面介绍

### 镜像操控界面介绍

图标	功能
	按住并拖拽，可将左侧工具栏移动至界面任一位置。
	点击可退出手机镜像操控。
	点击可返回后排娱乐屏主界面。
	点击可返回上一个界面。

### 遥控器界面介绍

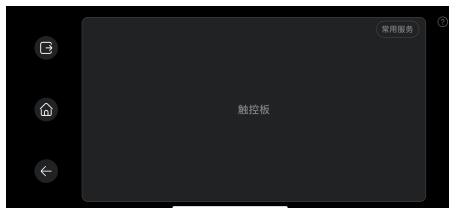

图标	功能
	点击可退出手机遥控器。
	点击可返回后排娱乐屏主界面。
	点击可返回上一个界面。
<b>常用服务</b>	点击可显示或隐藏后排娱乐屏的快捷栏。
	点击可查看触控板的手势操作指导。

## 手机投屏

手机通过无线连接可以投屏至车内中控屏、副驾屏或后排娱乐屏（若您的车辆已配备后排娱乐屏），投屏后，可以通过中控屏或副驾屏操作手机上的所有应用（如导航、音乐、通话等）。

### ④ 方法

### 镜像投屏

#### 开启镜像投屏

- 若您的手机是鸿蒙手机、安卓手机，您可以通过以下步骤开启镜像投屏：



1. 在中控屏顶部状态栏，开启 **WLAN** 和 **蓝牙** 开关。
2. 从手机顶部右侧向下滑出控制中心，开启 **WLAN** 和 **蓝牙** 开关，点击投屏快捷开关，手机开始自动搜索车机设备。
3. 在手机可用设备列表中选择对应的车机设备后，在中控屏弹窗中选择 **中控屏**、**副驾屏** 或 **后排屏** 任一屏幕，可以将手机屏幕投屏至选中的屏幕。

连接成功后，手机来电提醒、消息、闹钟等横幅通知默认只在手机显示。如需在车内屏幕上显示，可以点击手机状态栏左上角的投屏图标，关闭 **隐私保护** 开关。

- 若您的手机是 iOS 手机，您可以通过以下步骤开启镜像投屏：
  1. 在中控屏或副驾屏进入 **应用中心 > 座舱互联**，选择您的手机系统后，点击 **镜像投屏**，屏幕界面显示座舱互联二维码。
  2. 打开手机上的 **鸿蒙智行** 应用，进入 **我的** 界面，点击 **车屏互联** 或右上角 **扫一扫**，扫描座舱互联二维码，根据界面提示进行连接。
  3. 进入手机 **鸿蒙智行** 应用的 **车屏互联 > 手机投屏** 界面，点击 **开始投屏**，选择 **中控屏**、**副驾屏** 或 **后排屏** 任一屏幕，可以将手机屏幕投屏至选中的屏幕；投屏时，可切换投屏屏幕。



## 退出镜像投屏

您可以通过以下任一方式退出镜像投屏。

- 手机端退出
  - 点击手机状态栏左上角的投屏图标。
  - 从手机顶部左侧下滑出通知中心，点击 **断开连接**。
  - 从手机顶部右侧向下滑出控制中心，关闭 **WLAN** 开关。
- 车内屏端退出
  - 在中控屏或副驾屏左侧或右侧边缘向桌面滑动。
  - 在中控屏或副驾屏底部的工具栏点击 ，退出投屏。
  - 在中控屏或副驾屏顶部状态栏点击 ，关闭 **WLAN** 开关。

## 应用投屏

### 开启应用投屏



1. 在中控屏、副驾屏或后排娱乐屏上，您可以通过以下任一方式将手机连接至车机热点。
  - 进入 **设置 > 连接 > 热点**，输入车机热点的密码。
  - 进入  **> 应用中心 > 座舱互联**，选择您的手机系统后，点击 **应用投屏**，打开手机的相机应用，扫描车机热点二维码，根据界面提示连接热点。  
若您的手机为 iOS 手机，在拍照模式下进行扫描；若您的手机为鸿蒙手机，点击拍照模式下的 ，选择 **扫码** 进行扫描；若您的手机为安卓手机，在相机设置中开启 **扫描二维码** 功能后，在拍照模式下进行扫描。

2. 在手机上进入视频、音乐或图库等应用，打开需要投屏的内容，找到投屏入口进行投屏。

例如将手机图库中的视频投屏至中控屏观看，可进入图库，打开一段视频，点击 **更多 > 投屏播放**，在可用设备列表界面，选择中控屏完成投屏。

### 退出应用投屏

您可以通过以下任一方式退出应用投屏。

- 手机端退出：在手机应用内取消投屏。
- 车内屏端退出：
  - 在中控屏或副驾屏左侧或右侧边缘向桌面滑动。
  - 在中控屏或副驾屏底部的工具栏点击 ，退出投屏。
  - 在中控屏或副驾屏投屏界面点击左上角 ，退出投屏。

## 有线投屏

### 开启有线投屏

1. 使用 USB 3.0 及以上版本的全功能 Type-C 数据线连接移动设备（如手机、平板等）与车辆，具体操作请参阅 **USB/Type-C**。
2. 连接成功后，在中控屏、副驾屏或后排娱乐屏进入  **> 应用中心 > 座舱互联 > 更多 > 有线投屏**，点击 **开始投屏** 按钮。

### 退出有线投屏

您可以在车机端退出有线投屏。

- 在中控屏或副驾屏左侧或右侧边缘向桌面滑动。
- 在中控屏或副驾屏底部的工具栏点击 ，退出投屏。
- 拔出连接互联设备与车机的 Type-C 数据线。

 提示

- 因各品牌和系统版本操作方式存在差异，投屏操作请以实际情况为准。
- iOS 手机锁屏后，手机投屏将自动断开。

## 系统更新

收到新版本推送后，您可以通过中控屏或手机应用进行下载更新操作，持续提升车辆的使用体验。

### 下载

#### 📍 方法

#### 通过中控屏下载

1. 从中控屏进入 **设置 > 系统 > 更新与重置 > 系统更新**。您可以在该界面中查看系统更新状态与当前版本。
2. 新版本推送后，车辆自动为您下载最新版本，您可以在**通知中心**查看下载进度。
3. 下载完成后，从中控屏进入**设置 > 系统 > 更新与重置 > 系统更新**或从**通知中心**进入，设置更新计划。

#### 通过手机下载

1. 在手机上绑定车辆后，打开**鸿蒙智行**应用，进入**爱车 > 车辆软件版本**，您可以在该界面中查看系统更新状态与当前版本。
2. 新版本推送后，根据手机界面提示完成版本下载。

#### ⓘ 提示

- 中控屏**系统更新**功能需要在车主账号或授权账号下使用。
- 系统有新版本推送时，中控屏顶部状态栏会显示升级提醒图标 。您可以直接点击图标完成下载操作或设置更新计划。
- 手机端**车辆软件版本**功能需要在车主账号下使用。

#### 通过中控屏更新

新版本下载完成后，您可以根据自身需要选择**自动更新**、**预约更新**或**立即更新**。

#### 📍 方法

#### 自动更新

点击**系统更新 > 系统更新设置**，打开**自动更新**开关。您也可以点击**自动更新**，设置自动更新的时间。当系统下载完新版本软件包后，会根据设置的时间自动进行升级。

#### 预约更新

1. 点击**预约更新**，根据界面提示，设置预约更新时间，确认满足新版本更新条件。

2. 到达预约时间后，车辆会自动检测状态，条件满足才会更新，若车辆不满足更新条件，则自动推迟 24 小时后进行更新。
3. 预约成功后，如果需要取消更新任务，可以进入**系统更新**界面，点击**取消预约**。
4. 更新完成后，可在**系统更新**界面查看版本日志。

#### 立即更新

1. 点击**立即更新**，根据提示，进入车辆状态检测界面。
2. 若车辆状态不满足更新条件，请按照界面提示进行调整。
3. 满足条件后，进入更新倒计时界面。倒计时期间，您可以直接锁车离开，系统将自动为您完成更新，您也可以随时取消此次更新计划。
4. 更新完成后，可在**系统更新**界面查看版本日志。

#### ⚠ 警告

为保证您的安全，系统更新时，车辆必须处于安全状态并严格满足弹框中的提示条件，如停靠在安全区域，且处于 P 挡等。若选择**预约更新**，到达预约时间时，车辆必须处于闭锁无人状态。

#### 通过手机应用更新

新版本下载完成后，您可以在手机上远程进行车辆软件版本更新。

#### 📍 方法

1. 使用该功能前，请确保车辆已处于闭锁无人状态。
2. 绑定车辆后，在手机上打开**鸿蒙智行**应用，进入**爱车 > 车辆软件版本**，进行车辆软件版本更新。
3. 当车辆新版本升级包下载完成后，您可以在**车辆软件版本**界面上选择**立即更新**或**预约更新**。
  - 选择**立即更新**，车辆将检测更新条件，更新条件满足时进入倒计时，在倒计时期间内您可以选择**暂不更新**。
  - 选择**预约更新**，设置预约更新时间，到达预约时间后，若车辆满足更新条件则进行

更新，不满足更新条件时自动推迟 24 小时后进行更新。

4. 车辆软件版本更新成功后，可返回到版本信息界面查看车辆最新版本。

### 更新失败

若系统更新失败，可能会导致车辆部分功能不可用，请根据中控屏提示进行操作。

- 中控屏弹出提示框**车辆不满足以下条件，已推迟更新**，表示当前不满足升级条件，车辆无风险，您可以正常用车。您可根据提示内容进行操作，当车辆满足更新条件时，将在提示的时间进行更新。
- 中控屏弹出提示框**更新中出现错误，请咨询售后服务中心**，表示系统更新失败，车辆无驾驶风险，可继续驾驶车辆。您可联系鸿蒙智行授权用户中心，再次尝试安装升级。
- 中控屏弹出提示框**更新中出现异常，请勿驾驶车辆**，表示当前车况存在安全风险，请立即停止使用车辆，并联系鸿蒙智行授权用户中心。

### ⚠ 警告

请勿自行改装车辆零部件或修改软件/硬件，避免系统更新失败造成人身伤害或财产损失。

## 辅助驾驶

在本章中，您可了解辅助驾驶的使用及注意事项，请仔细阅读本部分。

## 了解 ADS

### ADS 简介

华为辅助驾驶系统（HUAWEI Advanced Driving System，简称为 ADS）配备一系列传感器，融合先进的 AI 技术，提供辅助驾驶、辅助泊车、主动安全辅助等多种功能，致力于为为用户提供放心、安心和舒心的驾乘体验。

### ADS 功能简介

ADS 仅为辅助驾驶员驾驶而设计，并不是自动驾驶或无人驾驶，不能取代驾驶员的专注驾驶和准确判断。ADS 无法完全应对在驾驶过程中因交通、路况、能见度、天气等环境变化可能出现的所有情况。驾驶员应始终手握方向盘，保持对车辆的控制，并保持警惕，密切注意车机相关功能状态的提示和周围可能的各种危险情形，必要时及时人工干预或接管车辆（例如适当减速、制动、转向等），确保安全驾驶。驾驶员始终是驾驶车辆行为的完全责任人，承担按照当地法律法规安全驾驶的全部责任。

ADS 功能分为辅助驾驶、辅助泊车、主动安全辅助三大类：

- 辅助驾驶：提供自适应巡航辅助（ACC）、车道巡航辅助（LCC）和领航辅助（NCA）等功能，帮助驾驶员轻松驾驶。
- 辅助泊车：提供 360°全景环视（AVM）、泊车辅助（APA）等多种辅助泊车功能，帮助驾驶员无忧泊车。
- 主动安全辅助：提供前向、侧向、后向的全方位安全辅助功能，帮助驾驶员安全驾驶。

#### 提示

- 当前 ADS 仅支持在中国大陆（不包括港澳台地区）使用。
- 由于车辆的配置、软件服务版本或市场区域的差异，车辆可能未配置本手册提到的所有功能。车辆具体配置的功能以车辆实际搭载的软件版本为准，软件版本更新将通过 OTA 推送。
- 为提升驾乘体验，包括（但不限于）仪表显示屏、中控屏在内的文字或语音提示会简化功能名称。

### ADS 功能包简介

ADS 分为基础包、进阶包、高阶包等多种功能包，各功能包支持的 ADS 功能不同。

驾乘人员可以在中控屏上进入 ADS 应用，查看各功能包内容、车辆订阅情况，详情请参阅 [ADS 应用简介](#)。

首次使用 ADS 功能前，车主需先在车机端登录车主账号，以激活 ADS 软件服务。未激活 ADS 软件服务前，ADS 进阶包和高阶包中的功能不可用；激活后，ADS 进阶包和高阶包中的功能仅在车辆登录车主账号或车主授权账号后可用。

#### 提示

- ADS 高阶包为选配包。
- 部分 ADS 功能需驾驶员通过对应的 ADS 考试后才能使用。



#### 警告

- 驾驶员应在使用 ADS 功能前认真阅读及理解相关协议、配套文件和提示信息，例如用户手册、新手考试、用户协议、通过弹窗或卡片等方式展示的提示信息。详细了解及掌握使用 ADS 的相关知识（包括但不限于 ADS 使用向导、ADS 通用局限性、各 ADS 功能的具体含义、适用范围和使用方法、注意事项等），并在使用过程中严格遵守相关操作说明，否则可能会引发事故，甚至导致财产损毁、人身伤亡。因驾驶员未遵守本手册的操作而导致的财产损毁、人身伤亡等，本公司不承担责任。
- ADS 仅为辅助驾驶员驾驶而设计，并不是自动驾驶或无人驾驶。ADS 不能取代驾驶员的专注驾驶和准确判断。使用 ADS 功能时，驾驶员应确保遵守当地法律法规使用车辆，并应始终手握方向盘，并保持警惕，密切注意车机相关功能状态的提示和周围可能的各种危险情形，必要时及时人工干预或接管车辆（例如适当减速、制动、转向等），确保安全驾驶，否则可能会引发事故，甚至导致财产损毁、人身伤亡。
- 本手册中所使用的“接管”及其相关表述，意在通过简练的语言传达驾驶员使用 ADS 过程中的相关事项。但在 ADS 运行过程中，驾驶员始终是车辆的唯一驾驶主体，应全程对车辆和系统运行情况、车辆外部环境和相关目标进行持续监测和必要响应，并在必要时立即通过本手册中规定的方式人工干预和控制车辆，确保行车安全，否则可能会引发事故，甚至导致财产损毁、人身伤亡。驾驶

员始终是驾驶车辆行为的完全责任人，承担按照当地法律法规安全驾驶的全部责任。

- 驾驶员应以自己的名义注册、登录车主账号或车主授权账号后使用 ADS 软件服务。ADS 将以注册人为账号所有人。驾驶员应妥善保管账号信息，因未按要求使用账号、被他人登录驾驶员本人账号，可能会造成驾驶员的个人信息泄露、财产损失，也可能影响车辆安全，造成严重的人身损伤乃至伤亡。因不当使用账号、被他人登录账号所引起的全部责任由驾驶员承担。
- 将车辆交给他人使用时，驾驶员务必退出自己的账号，并督促对方登录其个人账号并学习 ADS 功能，否则可能会造成驾驶员的个人信息泄露、财产损失，也可能影响车辆安全，造成严重的人身损伤乃至伤亡。因驾驶员外借账号而导致的伤害和损失，由驾驶员自行承担，本公司不承担责任。
- 驾驶员应遵守当地的法律法规要求合法使用 ADS 功能，不得在 ADS 上添加功能、应用、工具或模块进行任何不当或违反法律的行为，也不得违法收集和使用个人信息与地理信息数据。本公司对用户的任何滥用、错误使用或未经授权修改 ADS 功能服务导致的违法行为不承担任何责任，并有权临时关停 ADS 功能，乃至终止向用户提供服务，并有权对用户的违法行为所涉及到的数据进行留存，以便作为证据提供给具有依法调取程序的机构。

## ADS 应用简介

ADS 应用即车辆中控屏上的  应用。除地图导航外，ADS 应用还集成了 ADS 服务订阅、用户体验改进计划、ADS 体验信息反馈、ADS 参数设置和信息查询等多种功能。在中控屏进入  > **应用中** > **HUAWEI ADS** 即可开启该应用。

ADS 应用首页中，与 ADS 功能强相关的元素如下图所示。



<p>1 ADS 设置</p>	<p>点触  后选择<b>辅助驾驶</b>页签，可进行 ADS 参数设置、ADS 信息查询、ADS 服务订阅和加入 ADS 用户体验改进计划等操作。</p> <p>也可通过以下任一方式进入 ADS 设置界面：</p> <ul style="list-style-type: none"> <li>• ADS 应用上的  &gt; <b>辅助驾驶设置</b></li> <li>• 中控屏上的<b>设置</b> &gt; <b>辅助驾驶</b></li> </ul>
<p>2 ADS 服务面板入口</p>	<p>点触 ，进入 ADS 服务面板，可根据需要进入辅助驾驶设置、APA 泊车界面等。</p> <p>点触面板上方的版本号，可以查看当前版本的重要更新内容。</p>
<p>3 ADS 信息体验反馈</p>	<p>点触  可唤醒语音留言，以反馈关于 ADS 的体验信息或意见建议。更多详情请参阅<a href="#">反馈 ADS 体验信息</a>。</p>
<p>4 ADS 状态岛</p>	<p>ADS 运行过程中的提示卡片，显示 ADS 状态变化、ADS 意图提示等信息。</p> <p>在使用 NCA 时点触 ADS 状态岛可以切换至 LCC，详情请参阅<a href="#">切换至 LCC</a>。</p>

<p>5 地图视图切换</p>	<p>点触此卡片，可切换地图的显示模式。可选的显示模式有：</p> <ul style="list-style-type: none"> <li>• 传统地图</li> <li>• 3D 视图</li> <li>• 传统地图和 3D 视图分屏显示</li> </ul> <p>设置为 ADS 3D 视图时，视图上会同时显示蓝色引导线等 ADS 相关元素（如有）。</p> <p>更多地图导航功能介绍请参阅<a href="#">地图与导航</a>。</p>
-----------------	--

## ADS 意图提示

为了增加驾驶员对车辆意图的理解，系统会在车辆进行减速、刹停、变道等行为时，在仪表显示屏上通过 3D 画面元素和文字提示来向驾驶员传达车辆的 ADS 意图。

下图以车辆意图减速刹停为例，说明 ADS 意图相关的画面和文字元素。



<p>1 避让目标</p>	<p>自车意图避让的风险目标，黄色或红色高亮显示。黄色目标风险较低，红色目标风险较高。</p>
<p>2 刹停位置</p>	<p>自车意图刹停的位置。该位置随前车、障碍物、交通信号等因素实时变化。</p>
<p>3 减速路段</p>	<p>自车意图持续明显减速的路段。该路段随车速、跟车时距、障碍物、他车等因素实时变化。</p>
<p>4 意图说明</p>	<p>关于车辆 ADS 意图的实时文字提示。帮助驾驶员更好地理解、预测自车 ADS 行为。</p>

## ADS 服务订阅

登录车主账号后，进入 ADS 应用，点触  > 辅助驾驶 > 服务订阅，按提示订阅或查看 ADS 服务。

## ADS 用户体验改进计划

登录车主账号后，进入 ADS 应用，点触  > 辅助驾驶 > 关于，按提示加入 ADS 用户体验改进计划，以便帮助我们与合作伙伴优化产品功能，提升用户体验。

## ADS 参数设置

进入 ADS 应用，点触  > **辅助驾驶**，在相应页签中设置辅助驾驶、泊车辅助等各类 ADS 参数，参见下表：

页签	说明
辅助驾驶	NCA、LCC 相关参数设置。
泊车辅助	APA 等泊车相关参数设置。
主动安全	超速告警等主动安全辅助功能相关参数设置。
全景环视	360°全景环视相关参数设置。
其他设置	ADS 播报、脱手检测、ACC 等 ADS 参数设置。

## ADS 信息查询

进入 ADS 应用，点触  > **辅助驾驶**，在相应页签中查询车辆的 ADS 软件版本等信息，参见下表：

页签	说明
考试和指南	ADS 考试二维码、《车主指南》跳转入口。
服务订阅	本车支持的 ADS 功能、订阅情况等 ADS 服务信息查询。
ADS 出行报告	车辆在统计周期内使用的 NCA 里程、NCA 时长、APA 泊车次数等 ADS 统计数据。统计周期分为总报、月报、近七天、近一天。每天上午更新前一天的数据。 点触右上角分享按钮并用手机扫描二维码可以保存或分享出行报告。查看报告需登录车主账号并加入 ADS 用户体验改进计划。
领航者勋章	达成目标条件（例如辅助驾驶里程、泊车位次数等）可获取对应的勋章。点触勋章可查看勋章详情，包含获取条件、获取时间、勋章等级等，用手机扫描勋章详情界面二维码可以保存或分享勋章海报。 查看勋章界面需登录车主账号并加入 ADS 用户体验改进计划。
主题和个性化	查看、设置 ADS 个性主题。
关于	ADS 软件版本等声明信息。

## ADS 传感器

本车 ADS 配备含激光雷达在内的多种雷达、摄像头等传感器。

### 传感器位置

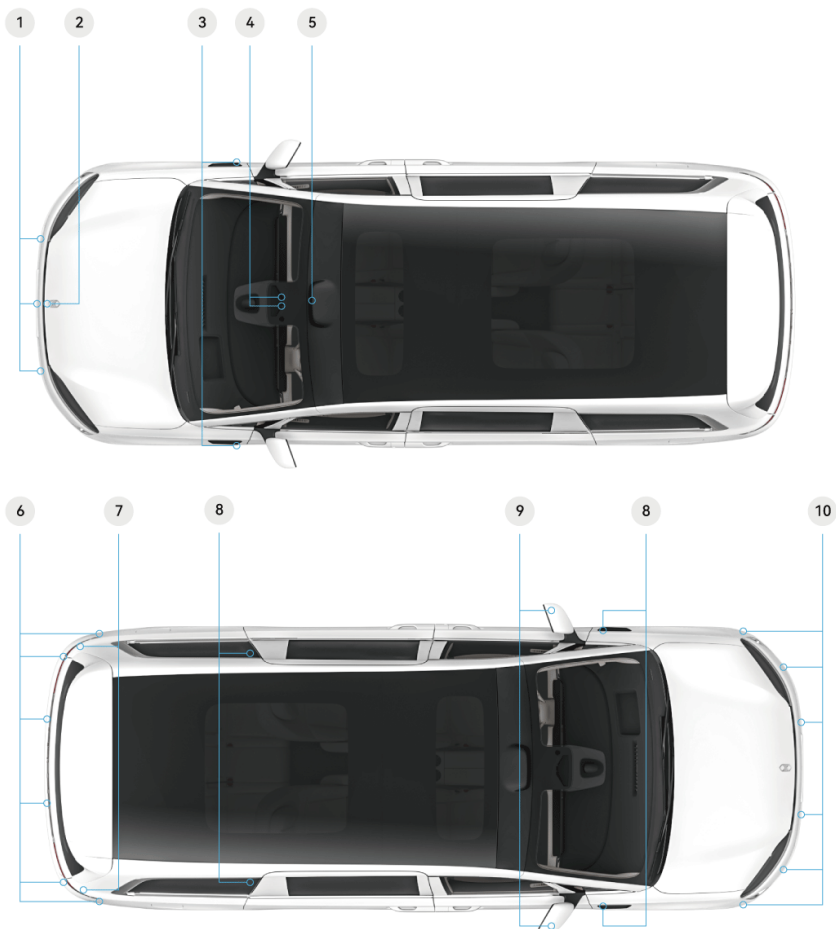

1 前毫米波雷达 × 3	6 后超声波雷达 × 6
2 前 360°环视摄像头 × 1	7 后毫米波雷达 × 2
3 短距激光雷达 × 2	8 侧向摄像头 × 4
4 前视行车摄像头 × 2	9 侧向 360°环视摄像头 × 2

5 激光雷达 × 1

10 前超声波雷达 × 6

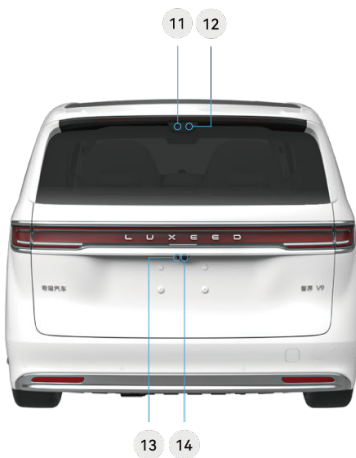

11 后置摄像头 × 1

13 后 360°环视摄像头清洗喷嘴

12 后短距激光雷达 × 1

14 后 360°环视摄像头 × 1

## 清洁维护

驾驶员应确保所有雷达和摄像头都是洁净的，且前风挡玻璃清洁，无结霜或起雾。雷达或摄像头表面有脏污、遮挡物或附着物，及其正前方的前风挡玻璃脏污、结霜或起雾，均可能会影响 ADS 的功能或性能。

当系统检测到雷达或摄像头遮挡或脏污时，仪表显示屏或中控屏消息中心会显示对应的文字提示，驾驶员应进行清洁维护。必要时，请联系鸿蒙智行授权用户中心。

雷达或摄像头表面有脏污、遮挡物或附着物的常见场景和处理建议如下：

- 雷达或摄像头窗口表面粘附灰尘、泥点（含泥沙水渍）或鸟类粪便等污渍。

建议用 PH 值为 6~8 的中性清洗剂（例如 99% 异丙醇溶剂、肥皂水等）、流动清水或车窗专用清洗剂，冲洗至脏污粘着物软化或脱落后，再用干燥光学擦拭布、棉布或绒布等将表面脏污擦拭干净至窗口表面无明显污渍残留。

- 雷达或摄像头窗口表面结冰、结霜或积雪。

建议用温水或含防冻剂的清洗液进行清洗至融化后，用干燥光学擦拭布、棉布或绒布等将表面水渍擦拭干净至窗口表面无明显污渍残留。

- 雷达或摄像头窗口表面产生自然凝露。

建议用干光学擦拭布、棉布或绒布等将表面凝露擦拭干净至窗口表面无明显水渍残留。

对于后 360° 环视摄像头，还可以通过中控屏

360° 全景环视界面的  > 后视摄像头清洗，触发车辆自动对其进行清洗。

### ① 提示

- 建议必要时打开车辆的除雾功能，防止车辆前风挡玻璃结霜或起雾。
- 请勿在传感器外部区域进行贴膜、打蜡、使用非原厂漆重新喷涂、贴车衣或镀层等操作，否则将影响传感器感知性能。
- 在使用清洁刷或配有清洁刷的自动洗车装置时，请注意检查清洁刷，避免混入砂石导致磨损传感器的视窗及壳体。
- 若需清除视窗上的冰雪，请勿使用热水，避免因冷热交替导致视窗破裂。
- 请勿大力擦拭视窗，避免损坏视窗光学涂层。

- 请勿使用金属或其他硬物刮铲视窗及壳体表面的污染物或冰雪等，以免损坏视窗表面。

### △ 注意

- 使用高压清洗器清洗时，请尽量避免近距离冲洗雷达和摄像头等传感器。清洗器最大压力  $\leq 8$  MPa，且喷嘴与雷达视窗表面至少须保持 30 厘米的距离，同时保持喷嘴移动，不要朝同一位置持续喷水。
- 切勿使用尖锐、腐蚀性或研磨性物品来清洁雷达或摄像头。
- 切勿直接用力铲除或擦拭雷达或摄像头表面附着力较强的脏污（如干燥的泥点，含泥沙水渍，鸟类粪便，较厚冰霜等）。建议先使用清水、含有防冻液或含有车窗专用清洗剂的液体冲洗脏污，待其软化或融化冲离后，再进行擦拭，以免硬物或清洁器具划伤雷达或摄像头。
- 天气寒冷时，请使用含有防冻液的清洗剂清理雷达或摄像头表面的污渍，以免传感器窗口表面结冰。

## 局限性

雷达和摄像头存在（但不限于）以下限制：

- 雷达和摄像头存在检测盲区。
- 雷达和摄像头可能漏检，如只识别到部分或完全没识别到某些车辆、人、动物或其他障碍物。
- 雷达和摄像头可能误检，如错误地识别物体的距离或者速度，或在无物体时错误地检出物体。
- 车辆行驶在单边高架桥、隧道、沙漠、草原或雪地等光线较差或易遮挡场景下，可能会导致传感器遮挡故障。建议将车辆尽快驶离当前场景，并行驶 15 分钟左右，该类遮挡故障会自动消除。

许多因素都会影响雷达或摄像头的检测性能，从而导致其漏检或误检。请仔细阅读 [ADS 通用局限性](#)。

### △ 警告

- 激光雷达工作时温度较高，请避免触碰激光雷达，以免造成烫伤。
- 若在扬沙、沙尘暴等强沙尘天气下用车，请避免车辆高速行驶（大于 60 公里/小时）或长时间暴露在沙尘环境中，以降低 ADS 传感器视窗因沙尘导致损伤的风险。

- 严禁使用含强碱强酸成分的溶液、含氨清洗溶剂、漂白剂、水泥克星、柏油清洗剂、除胶剂、抛光剂或脱漆剂等清洗雷达或摄像头的视窗及壳体。
- 如需更换雷达或摄像头，请前往鸿蒙智行授权用户中心进行更换。切勿安装使用未经鸿蒙智行汽车认可的零配件或进行未经鸿蒙智行汽车认可的改装。
- 如果需要更换前风挡玻璃、翼子板、外后视镜、保险杠、扰流板或后尾门，请联系鸿蒙智行授权用户中心，以确保妥善处理雷达和摄像头。
- 如果觉察 ADS 性能下降或仪表显示屏提示 ADS 系统异常，请联系鸿蒙智行授权用户中心，妥善检查处理。
- 如果安装雷达、摄像头等 ADS 传感器的区域发生损伤或碰撞（含轻微碰撞），导致传感器偏移或损坏，ADS 可能不可用。此时，请联系鸿蒙智行授权用户中心。
- 拆除、更换或重新安装雷达、摄像头等 ADS 传感器后，应及时进行 ADS 校准（参阅 [ADS 校准](#)）。未成功进行 ADS 校准可能会影响 ADS 正常工作。
- 严禁私自改装车身，或进行其他影响雷达和摄像头等传感器性能的操作。

违反上述操作会影响驾驶员的安全驾驶，可能会引发事故，甚至导致财产损毁、人身伤亡。

#### △ 注意

- 切勿遮挡雷达或摄像头。
- 请保持雷达和摄像头的表面干燥、清洁，及时擦拭其上的水珠、灰尘、泥沙等，在天气寒冷时避免其表面结冰。
- 毫米波雷达分别安装在前后保险杠内，因此，为避免影响毫米波雷达性能，请保持保险杠清洁，切勿私自对保险杠进行喷漆、加装包围、安装金属或合金（含电镀工艺）装饰件等操作。如需喷漆，请前往鸿蒙智行授权用户中心。

## ADS 使用向导

### 通过 ADS 考试

为了确保驾驶员能充分理解 ADS 功能的适用范围、使用方法和注意事项，在使用 LCC、NCA 和 APA 等 ADS 功能前，驾驶员需先完整观看 ADS 教学视频并通过考试。

#### 📍 方法

1. 确保手机鸿蒙智行应用已升级到支持 ADS 考试的软件版本，且已登录驾驶员的个人账号。
2. 在手机鸿蒙智行应用中进入我的 > 安全考试 (ADS)，按提示观看视频并考试。



#### 📌 提示

在注册账号前，驾驶员应确保已详细阅读理解并同意使用 ADS 软件服务的相关法律文件。

### 使用 ADS

在使用 ADS 前，建议驾驶员先查看车辆支持的 ADS 功能并设置 ADS 相关参数。

#### 📍 方法

1. 确保车机已至少登录过一次车主账号。
2. 确保车机当前已登录车主账号或车主授权账号，车辆所有状态正常，可正常联网。
3. 在中控屏进入 ADS 应用，点触  > 辅助驾驶，查看车辆支持的 ADS 功能，可选择订阅 ADS 高阶包、加入 ADS 用户体验改进计划。
  - 在服务订阅页签，查看本车支持的 ADS 功能和订阅情况。车主可以在此订阅 ADS 高阶包。
  - 在关于页签，查看 ADS 软件版本等声明信息。车主可以在此加入 ADS 用户体验改进计划。
4. 在中控屏进入 ADS 应用，点触  > 辅助驾驶，按个人驾驶偏好设置和确认 ADS 参数。
  - 在辅助驾驶、泊车辅助、主动安全、全景环视等页签，设置相应的具体 ADS 功能参数。
  - 在其他设置页签，设置 ADS 播报、辅助驾驶指示灯等通用 ADS 参数。

- 在主题和个性化页签，设置个性主题。

5. 在使用车辆过程中，根据实时交通情况和适用条件，按需使用辅助驾驶、辅助泊车、主动安全辅助等 ADS 功能。

其中：

- 车辆需解锁新手模式后，才能使用 City NCA 功能。详情请参阅[激活 NCA](#)的前提条件部分。
- 主动安全辅助功能存在能力受限的场景（如雨雪雾天），仪表显示屏会在对应场景显示能力受限的文字提示（但不会在所有场景都提示）。

6. 使用 ADS 一段时间后，车主可以在中控屏进入 ADS 应用，点触  > 辅助驾驶 > ADS 出行报告，查看报告。

查看报告前，请确保车辆已加入 ADS 用户体验改进计划。

#### 📌 提示

- 辅助驾驶指示灯指侧向或后向的小蓝灯。启用后，车辆会在使用除 ACC 外的其他 ADS 辅助驾驶或辅助泊车功能时自动亮起（长亮或闪烁）蓝色的辅助驾驶指示灯。过程中若驾驶员干预方向盘、加速踏板，或者车辆触发主动安全功能，指示灯会暂时熄灭。
- ADS 参数中，除关闭防撞预警、防撞制动两个参数设置只在本次行程生效外，其他参数设置均自动保存到当前登录的驾驶员账号中。
- 未完成 ADS 考试、车辆处于特定模式（如洗车模式、拖车模式）等情况下，部分 ADS 参数会置灰，即不可设置。

#### ⚠️ 警告

- 请勿在车辆发生剐蹭或碰撞（含轻微碰撞）后使用 ADS 功能。发生该类事件后请立即联系鸿蒙智行授权用户中心。
- 出于安全考虑，请勿故意测试 ADS 系统表现或故意等待 ADS 功能触发。例如，切勿故意主动驶向车辆、骑行人或行人以测试主动安全辅助功能；如果观察到危险情形，切勿等待主动安全功能触发后再采取行动。

ADS 仅为辅助驾驶员驾驶而设计，并不是自动驾驶或无人驾驶，不能取代驾驶员的专注驾驶和准确判断。驾驶员应始终手握方向盘，保持

对车辆的控制，并保持警惕，密切注意车机相关功能状态的提示和周围可能的各种危险情形，必要时及时人工干预或接管车辆（例如适当减速、制动、转向等），确保安全驾驶。违反上述操作会影响驾驶员的安全驾驶，可能会引发事故，甚至导致财产损毁、人身伤亡。

## 反馈 ADS 体验信息

驾乘人员可以通过语音留言来反馈关于 ADS 的体验信息或意见建议。

### 📞 方法

1. 确保行车安全，并在车辆处于安全状态时进行语音留言。
2. 驾驶员可以向左长拨方向盘左滚轮唤醒 ADS 的语音留言功能。

驾驶员或乘客也可以在中控屏上点触 ADS 应用界面（含 360°全景环视或泊车界面）上的  唤醒 ADS 的语音留言功能。

唤醒 ADS 的语音留言功能后，中控屏上会弹出正在录音的提示卡片。

3. 根据卡片提示进行语音留言并上传。

上传数据包括语音留言和留言时的 ADS 应用日志等。

### 📌 提示

- 如果车上有随行人员，建议由随行人员进行具体问题反馈，以免驾驶员分心驾驶。
- 通过语音留言进行 ADS 体验信息反馈时，ADS 会记录车辆识别代码（VIN 码），以确定反馈的车辆。

## 留言时机建议

驾乘人员及时、准确的 ADS 体验反馈将有助于我们深入分析事件详情，持续优化改进。使用 ADS 功能时，在确保安全驾驶的前提下，建议驾乘人员在发生以下情况的 5 秒内语音留言并上传。

- 发生交通事故。
- 车辆发生非预期行为，如非预期转向、加减速、功能退出或发出接管提醒等。
- 使用 NCA 时，车辆未按导航路线行驶。
- 仪表显示屏上未显示自车周边的部分车辆（即目标漏检），例如未显示周边的大型板车等异型车。
- 地图显示与实际路况明显不一致。

- 无法在地图上搜索到部分地址。
- 地图提供的规划路线不合理或不符合预期。
- 其他 ADS 体验问题。

我们将认真分析驾乘人员反馈的信息，持续提升 ADS 的使用体验。

## ADS 校准



ADS 校准是指在专业人员的指导下，驾驶员通过驾驶车辆行驶一定里程来校准传感器，从而确保 ADS 正常运行。车辆更换、重新安装、拆除传感器及其部件，或因车辆剐蹭或碰撞（含轻微碰撞）、传感器松动、胎压和负载显著改变等导致传感器明显偏离标准位置的情形时，需修复故障后及时进行 ADS 校准。

### 📞 方法

ADS 校准的方法如下：

1. 驾驶员在鸿蒙智行授权用户中心专业人员指导下，通过中控屏进入 ADS 应用，点触  > 辅助驾驶 > 其他设置 > ADS 校准主动触发 ADS 校准。
2. 驾驶员驾驶车辆到满足校准条件的道路进行校准，直至达到有效累计里程要求，仪表显示屏提示校准完成。ADS 校准完成后即可正常使用 ADS 功能。

- 选择校准的驾驶环境：车道线清晰，路况、光线及车辆网络信号良好的白天城区道路进行。请勿在恶劣天气进行 ADS 驾驶校准，如大雨、大雪、浓雾、重霾等。
- 将车辆行驶到选定车道的中央区域，速度控制在仪表显示屏提示范围内进行校准，推荐车辆进行 ADS 校准的行驶速度高于 10 公里/小时，且低于 80 公里/小时。请根据仪表显示屏上的文字提示选择合适的路段，以满足不同阶段对不同传感器的校准要求，直至校准完成。

校准过程中， 中的蓝色进度条会实时变化，提示当前进度。当进度条满格时显示为 ，同时伴有校准完成的文字提示，随后消失，表示 ADS 校准已完成。

### 📌 提示

- ADS 校准需在非辅助驾驶状态下进行，建议一次性完成（可分成多次驾驶）。一般需要约 20 公里有效累计里程可完成校准。

- 不同校准阶段对校准环境的具体要求不同。校准时，仪表显示屏上会根据校准阶段显示弹窗提示，向驾驶员实时提醒应选择的驾驶环境。
- 建议选择多车道道路的中间车道，且避免长时间空旷或拥堵的路段，以减少驾驶校准里程。
- 当不满足车速或环境条件时，驾驶校准会暂停，请根据仪表显示屏上的文字提示选择合适的路段。
- ADS 校准可以分为多次进行，驾驶员中途可以任意停车或重新启动车辆。

### 警告

- 在 ADS 校准完成前，辅助驾驶、辅助泊车、主动安全辅助、哨兵模式等 ADS 功能均不可用。
- 在 ADS 校准过程中，驾驶员应始终手握方向盘，保持对车辆的控制，并保持警惕，密切关注车机相关功能状态的提示和周围可能的各种危险情形，必要时及时人工干预或接管车辆（例如适当减速、制动、转向等），确保安全驾驶。

违反上述操作会影响驾驶员的安全驾驶，可能会引发事故，甚至导致财产损失、人身伤亡。

### 异常处理

- 如果校准失败，则仪表显示屏上会弹出校准失败的文字提示。可尝试重新选择满足校准条件的区域，再次进行校准。
- 通常车辆会在满足车速和环境要求的情况下行驶 20 公里以内完成 ADS 校准。如果车辆在驾驶 160 公里有效累计里程后仍未完成校准，请联系鸿蒙智行授权用户中心。
- 在校准过程中，校准可能因不满足车速或环境要求、关闭车机等因素暂停。校准暂停后，历史校准数据不会丢失，车辆会在重新满足校准条件后继续执行校准（暂停时，图标进度条会保存上一次校准后的进度位置，继续校准时从该进度开始）。
- 如果在驾驶车辆的过程中出现传感器异常，则仪表显示屏上会显示对应的文字提示。此时，驾驶员应留意仪表显示屏提示并及时响应（如联系鸿蒙智行授权用户中心进行检修），响应后，车辆可能自动重新进入 ADS 校准；如需检修传感器，则应在鸿蒙智行授权用户中心检修后重新进行 ADS 校准。
- 未正确校准的传感器会导致 ADS 无法正常工作，例如车辆行驶不稳定、360°全景环视异常等。建议必要时联系鸿蒙智行授权用户中心。

### 提示

- 如果驾驶员在 ADS 校准完成之前尝试使用其他 ADS 功能，则仪表显示屏上会弹出文字提示，告知 ADS 功能不可用。
- 不建议驾驶员在没有专业人员指导的前提下主动触发和进行 ADS 校准。

### 重启 ADS

如果 ADS 无响应或出现异常，驾驶员可通过重启中控屏或将车辆重新上电来重启 ADS。

### 方法

1. **重启中控屏。**  
ADS 将随中控屏一起重启。
2. 如果重启后仍无法正常使用 ADS，请将车辆下电后，再上电重试，请参阅[车辆下电](#)、[车辆启动](#)。

### 提示

- ADS 重启过程中，辅助驾驶、辅助泊车、主动安全辅助等 ADS 功能不可用。
- 重启 ADS 不影响车辆的电源状态，不会导致电源接通或断开。
- 重启 ADS 后，车辆会重新定位自车位置，可能存在重启后首次使用 ADS 应用时，地图界面的自车车标位置显示不准确现象，需要驾驶员驾驶车辆在开阔路段行驶一段距离后即可恢复。
- 如果中控屏在黑屏 5 分钟后仍无反应或出现其他异常，请尝试将车辆下电后，再上电重试，请参阅[车辆下电](#)、[车辆启动](#)。
- 如果重启 ADS 并将车辆下电后，再上电重试，中控屏仍无反应或出现其他 ADS 异常，请联系鸿蒙智行授权用户中心。

## ADS 通用局限性

ADS 应用多传感器融合算法，许多因素都会影响 ADS 的性能，进而导致其无法实现预期的功能。例如，受限于实际交通环境等多种因素，ADS 可使用的高可信感知距离  $\neq$  激光雷达等传感器的实际探测距离，激光雷达等传感器的实际探测距离  $\neq$  其最大实验探测距离。

常见的 ADS 限制因素包括但不限于车辆自身设备或设置问题（含驾驶员不当操作导致）、车辆定位问题（定位不可用、需重新定位、精度下降等）、外部环境因素（天气、能见度、道路环境等）、周围车辆和其他交通参与者影响等，详见本节后文。请注意以上及下文列示的限制因素并未完全列举可能影响 ADS 性能的所有因素或情况。这些因素可能引起系统告警或显示有误、系统无法按预期控制车辆、系统退出或工作不当等行为。（此处及后文的“不当”指未执行、未及时执行、未正确执行或未按预期执行。）

### 车辆自身设备问题（含驾驶员不当操作导致）

- 雷达、摄像头等 ADS 传感器未校准。
- 雷达、摄像头等 ADS 传感器损坏，例如交通事故或风沙导致相关器件破损、传感器视窗出现凹坑、破裂、镀膜磨损、划痕等。
- 雷达、摄像头等 ADS 传感器脏污或被遮挡，例如污泥附着、灰尘附着、塑料袋或其他异物遮挡，以及视窗起雾、结冰、积雪。
- 雷达、摄像头等 ADS 传感器安装位置变化，例如车辆保险杠、前风挡玻璃、外后视镜、蒙皮（例如翼子板、后尾门）、车架等因车辆碰撞或其他原因变形或损坏，进而导致传感器安装位置变化。
- 车身附着物、改装件导致阻碍和干扰，例如在车辆上安装非原厂迎宾踏板或较大的车牌框（或车牌翘起）；车辆顶部或后方存在大型物体（如行李架、自行车架或摩托车架等）；前机舱盖放置物体（如拍摄设备、玩偶）；安装非原厂卡钳、刹车片、转向管柱、悬架等；加装过厚或过重的方向盘套；使用非原厂漆重新喷涂，或重新喷漆导致车漆过厚；在车身（含车顶）或车窗上粘贴的车衣、改色膜或贴膜含有金属成分；在车身雷达或摄像头区域粘贴胶带、贴纸或橡胶涂料；粘贴遮挡雷达或摄像头的贴膜等。
- 使用非原装轮胎、备用轮胎、雪地防滑链等，或胎压过低。

- 车辆外后视镜未处于正确展开状态。
- 结构性改装车辆，例如降低车辆底盘或改变车辆前端牌照安装板。
- 雷达受到电磁场干扰。

### 车辆设置问题

- 车辆关闭了定位服务，或拒绝向 ADS 服务提供位置信息。
- 车辆处于节能模式。
- 车辆处于蟹行模式、洗车模式、拖车模式等特殊模式（如有）。

### 车辆定位问题（定位不可用、需重新定位、精度下降等）

- 途经边境线、军事基地等特殊区域时，车辆定位不可用。
  - 以下场景时，车辆需重新定位位置。
    - ADS 重启。
    - 车辆被动发生地理位置变化（例如被拖车移动、搭乘渡江轮渡、泊入立体车库等）后重新上电。
- 驾驶员可驾车在开阔路段行驶一段距离，以恢复车辆定位。
- 以下场景时，车辆定位精度会下降（甚至不可用）。
    - 暴雨、雷阵雨天气。
    - 剧烈太阳活动扰动电离层环境。
    - 车辆定位天线被金属遮挡物（含金属改色膜）覆盖。

### 外部环境因素（天气、能见度、道路环境等）

- 温度极高或极低。
- 恶劣天气，例如大雨、大雪、浓雾、重霾、风沙等。
- 夜晚、雨天、雪天、雾天、扬尘、浓烟、水雾、无路灯、暗光、逆光、眩光等能见度不佳、周边环境视野差的场景。
- 周围环境昏暗，例如黎明、黄昏、夜晚或光线不足的隧道。
- 周围环境亮度突然变化，例如隧道入口或出口。

- 强光、逆光或眩光，例如摄像头被太阳光强光直射或斜射、水坑反光、被对向或尾随车辆的灯光干扰等。
- 附近存在其他产生同频干扰的设备或噪声。
- 附近存在静止障碍物，例如柱子、桌椅、打开的门、道路围栏等。
- 附近存在具备特殊表面和结构的物品，例如玻璃、海绵、泡沫、路轨或筑路用金属板等。
- 附近存在细、尖、矮或悬空的障碍物，例如锁链、木杆、路沿、限宽墩、低矮的石头、路面突起或散落的金属等物品（如钢筋、铁片、钢丝、螺钉等）、静止的轮胎、路边探出的悬空枝叶、灌木丛、花台、柱子棱角、半开的车库卷帘门等。
- 附近存在限宽墩、护栏、闸机等异形障碍物。
- 道路情况复杂，例如陡坡、急弯、连续弯道、蜿蜒小路、窄路、崎岖道路、超宽车道；临近沟渠、台阶或悬崖的道路；道路两旁存在不规则形状路沿；道路施工、变更、改道（例如布置了锥桶的区域）等。
- 道路情况不佳，例如路面湿滑或松软（路面积水、结冰、积雪或烂泥路、石子路、沙土路等非铺装路面）；塌陷路段、带沟槽或凹坑（如坑洼、无盖下水井、消防井等）的道路；车道线或道路标志不清晰、破损、模糊、混乱等。

### 周围车辆和其他交通参与者影响

- 附近存在非典型车辆，例如异型车（大型板车、高空货车、工程车、公路养护车、装载钢筋水泥管或其他露出物品的车辆、加装车辆等）、静止车辆、侧翻车辆、横置车辆、与大片单一背景色颜色过于接近的车辆、严重超长的两轮车或三轮车等。
- 附近存在非典型障碍物，例如不规则石块、路沿、锥桶、水马、倒地行人、骑行者、打伞的行人、小动物、倒地的标识牌、细杆、其他静止或缓慢移动的物体等。
- 交通情况复杂，例如遇到突然快速出现并快速靠近自车的车辆、行人、骑行者、自行车、摩托车、电动车、三轮车、小动物或其他障碍物，或者车辆进出匝道、交叉路口、收费站等。
- 目标的雷达反射截面积过小（可能是自行车、电动车等）。

### 警告

- 请勿在车辆发生剐蹭或碰撞（含轻微碰撞）后使用 ADS 功能。发生该类事件后请立即前往鸿蒙智行授权用户中心检查车辆。
- 出于安全考虑，请勿故意测试 ADS 系统表现或故意等待 ADS 功能触发。例如，切勿故意主动驶向车辆、骑行者或行人以测试主动安全辅助功能；如果观察到危险情形，切勿等待主动安全功能触发后再采取行动。
- 由于系统限制，ADS 还可能存在其他不符合预期或超出预期的行为，这些行为包括但不限于：
  - 因未正确理解驾驶员的操作而不当告警或干预。
  - 无法检测和应对周围环境中的突发危险情况，例如在遇到车辆一侧出现较大横风等周围环境气流突然变化的场景时，ADS 可能无法按预期控制车辆。
  - 其他因本节提及的各种限制因素引起的告警或显示有误、不当干预车辆、系统退出或工作不当等行为。

ADS 仅为辅助驾驶员驾驶而设计，并不是自动驾驶或无人驾驶，不能取代驾驶员的专注驾驶和准确判断。驾驶员应始终手握方向盘，保持对车辆的控制，并保持警惕，密切注意车机相关功能状态的提示和周围可能的各种危险情形，必要时及时人工干预或接管车辆（例如适当减速、制动、转向等），确保安全驾驶。违反上述操作会影响驾驶员的安全驾驶，可能会引发事故，甚至导致财产损毁、人身伤亡。

### 注意

根据《汽车雷达无线电管理暂行规定》对有关射电天文业务保护的有关规定，车辆不得在以下我国相关射电天文台的干扰保护距离内使用毫米波雷达。

- 位于青海省海西蒙古族藏族自治州德令哈市蓄集乡泽令沟小野马滩的射电天文台，与汽车雷达之间的干扰保护距离为 26 公里。
- 位于上海市松江区九江公路 1703 号、上海市松江区余山镇以及北京密云区不老屯镇的射电天文台，与汽车雷达之间的干扰保护距离为 3 公里。
- 位于新疆维吾尔自治区乌鲁木齐市乌鲁木齐县甘沟乡的射电天文台，与汽车雷达之间的干扰保护距离为 5 公里。

- 位于新疆维吾尔自治区昌吉回族自治州奇台县石河子村的射电天文台，与汽车雷达之间的干扰保护距离为 15 公里。
- 位于云南普洱市景东彝族自治县哀牢山自然保护区杜鹃湖的射电天文台，与汽车雷达之间的干扰保护距离为 10 公里。

## 自适应巡航辅助 (ACC)

### ACC 功能介绍

#### ACC 简介

自适应巡航辅助 (Adaptive Cruise Control, 简称为 ACC) 通过雷达、摄像头等传感器检测前方行驶环境, 在此基础上辅助驾驶员控制车辆定速巡航 (以设定的目标车速行驶) 或跟车巡航 (跟随前车行驶), 含跟车启停, 并支持减速避障、风险限速等功能。使用本功能前请务必完整阅读本章节的全部内容, 特别是局限性等涉及车辆及人身财产安全的内容。

ACC 仅辅助驾驶员控制车辆的行驶速度和跟车距离, 不辅助控制车辆的行驶方向。主要适用于高速公路等路况良好的道路。使用 ACC 时, 驾驶员需主动操控方向盘, 确保车辆行驶在正确的路径上。

#### 提示

- 使用 ACC 且打开红绿灯提醒功能开关时, 红绿灯提醒功能中仅闯红灯预警生效, 绿灯起步提醒不生效。详情请参阅[红绿灯提醒 \(TLA\)](#)。
- 若副驾或后排乘客未系安全带:
  - 车辆以高于 30 公里/小时的速度行驶时无法激活 ACC。
  - 当车辆已激活 ACC, 在速度超过 30 公里/小时时会仪表显示屏显示**请乘客立即系好安全带, 注意行车安全**。
- 若驾驶员在后排乘客未系安全带时仍想使用 ACC 功能, 可单次关闭[后座安全带提示音](#)。此操作存在安全风险, 请谨慎使用。

#### 定速巡航

当前方无车辆或障碍物阻碍自车行驶时, ACC 会辅助驾驶员控制车辆以设定的速度巡航。



仪表显示屏  中 N 的取值为巡航时的目标车速, 驾驶员可以手动[调节目标车速](#)。

#### 警告

- ACC 仅为辅助功能, 不能完全替代驾驶员的驾驶行为。驾驶员应根据当地的交通法律法规和实际道路状况来设置目标车速, 并在道路限速变化时及时调节目标车速, 始终确保安全驾驶。
- ACC 可能无法通过手动调节目标车速立即将车速降低到期望的数值。切勿过度依赖定速巡航来及时和充分降低车速。

#### 跟车巡航

当检测到前方车辆阻碍自车行驶时, ACC 会辅助驾驶员控制车辆保持安全车距, 跟随前车行驶, 并支持跟随前车进行加减速、停车、起步等操作。



跟车巡航时, 仪表显示屏上会将跟随的前车蓝色高亮显示。跟车距离与车速、跟车时距挡位有关, 非固定数值。车速和跟车时距挡位越高, 自车与前车的目标跟车距离越大。跟车时距分为 1~5 挡, 默认值为 3 挡。驾驶员可以[调节跟车时距](#)。

跟车巡航过程中, ACC 会在跟车目标切出或有其他车辆切入时辅助驾驶员更新跟车目标并调整车速, 如果没有新的跟车目标则进行定速巡航。

跟车巡航过程中, 如果前车停止, 自车会随之停止; 如果前车重新起步, 自车将根据前车停车时间长短来采取以下不同处理方式:

前车停止时间	处理方式
< 9 分钟	自车会随之起步, 驾驶员无需操作。

前车停止时间	处理方式
≥ 9 分钟	车辆从 D 挡切换为 P 挡、开启电子驻车制动 (EPB) 功能并退出 ACC。前车起步后驾驶员需重新挂入 D 挡起步后再次激活 ACC。

### △ 警告

- 驾驶员应根据当地的交通法律法规和实际道路状况来设置目标车速和跟车时距，并在道路限速变化时及时调节目标车速，始终确保安全驾驶。
- 在弯道上进行跟车巡航时，车辆可能会跟随错误的目标，导致车辆未按预期车速行驶或行驶方向偏移。驾驶员应专注驾驶，当发现跟车错误时及时控制车辆。
- 切勿过度依赖跟车巡航功能的速度调节和跟车时距调节来保持准确、安全的跟车距离，以免发生碰撞。驾驶员有责任确定并始终保持安全的跟车距离。
- 在车辆停车待行期间驾驶员误退 ACC 后，可能导致车辆因怠速突然向前行驶，进而引发事故。请时刻关注系统提示与行车环境，若发生急速行驶的情形，请立即主动控制车辆，确保安全驾驶。

### 风险限速和减速避障

系统检测到车辆、行人、骑行者等障碍物，或遇到弯道、雪地或湿滑路况、雨天、路面积水等危险场景时，系统会控制车辆降低车速。在雨天等能见度较差场景，系统还会根据雨刮的挡位与道路类型限制目标车速，驾驶员可以手动调节目标车速。

车辆行驶到隧道出口时，系统会减弱车辆的加速能力，以降低安全风险。

### △ 警告









- ACC 不属于碰撞告警或碰撞规避系统，不能取代防撞预警、防撞制动等主动安全辅助功能。强烈建议驾驶员始终开启防撞预警、防撞制动等各项主动安全辅助功能（请参阅主动安全辅助章节）。
- ACC 只能实现有限的制动，请驾驶员切勿过度依赖 ACC 对车辆进行充分减速来避免碰撞。驾驶员仍需时刻观察前方路况，必要时及时施加制动。

- 当前方存在可能发生碰撞风险的目标时，自车可能无法避免碰撞，特别是前方为静止目标或自车速度高于 80 公里/小时时。

### 目标车速图标含义

图标	显示状态	含义	说明
	点亮	ACC 可用，但未激活	满足 ACC 条件时显示
	点亮	ACC 已激活，正在使用中	-
	闪烁	ACC 已激活，驾驶员正在干预加速踏板	-
	闪烁	ACC 激活失败	显示数秒后消失
	点亮，底部“+”号闪烁	设定的目标车速低于当前的道路限速	显示数秒后消失
	点亮，底部“-”号闪烁	设定的目标车速高于当前的道路限速	显示数秒后消失
	闪烁	ACC 已激活，设定的目标车速低于当前的道路限速，且驾驶员正在干预加速踏板	显示数秒后消失
	闪烁	ACC 已激活，设定的目标车速高于当前的道路限速，且驾驶员正在干预加速踏板	显示数秒后消失

### 提示

- 除上表提到的目标车速  外，仪表显示屏上还会显示其他与速度相关的图标，例如车辆实时车速、系统识别到的道路限速等。用车前，请充分了解仪表显示屏上各速度图标的含义。
-  与  或  同时出现时，分别表示 LCC 或 NCA 已激活（请参阅[激活 LCC](#)、[激活 NCA](#)）。
- 仪表显示屏上显示  或  时，驾驶员可以将目标车速一键调为道路限速（请参阅[调节目标车速](#)）。
- 当仪表显示屏上的 、 或  闪烁时，表示驾驶员正在干预加速踏板，车辆的实时速度完全取决于干预加速踏板的情况，系统无法主动辅助驾驶员控制车辆减速。

## 激活 ACC

在 ADS 应用上开启自适应巡航辅助 (ACC) 开关后，才可激活 ACC。

### 前提条件

- 已在 ADS 应用上进入  > 辅助驾驶 > 其他设置 > 更多设置，开启自适应巡航辅助 (ACC) 开关。
- 车辆所在路段路况良好，满足 ACC 使用条件。

### 提示

后文将上述自适应巡航辅助 (ACC) 开关简称为 ACC 开关。

### 操作方法

#### 方法

- 车辆在行驶过程中，仪表显示屏上显示 。
- 长按方向盘左滚轮，激活 ACC。



激活成功后，仪表显示屏上的目标车速图标显示为 ，伴有提示音。

### 提示

驾驶员可以通过中控屏 ADS 应用上的 ACC 开关，设置是否允许自车使用 ACC。详情请参阅[设置 ADS 参数](#)。

### 警告

- 激活 ACC 功能时，车辆可能无法立即进入稳定状态。驾驶员应全程手握方向盘，确保车辆安全行驶在当前车道内，并高度关注车辆驾驶情况，必要时及时人工干预或接管。
- 激活 ACC 功能时，驾驶员应保证车辆周边安全，避免过度依赖系统。例如，当自车距离前方车辆过近时，车辆可能无法正确识别目标，驾驶员应目视检查判断，并及时应对。

## 初始目标车速

车辆实时车速  $\leq 130$  公里/小时可以激活 ACC。激活 ACC 时的初始目标车速取决于激活 ACC 时的路况和车辆实时车速，详情如下：

- 路况为非雪地场景时，初始目标车速取决于车辆的实时车速等因素：
  - 若实时车速  $< 30$  公里/小时，则初始目标车速 = 30 公里/小时，与道路类型无关。
  - 若  $30$  公里/小时  $\leq$  实时车速  $\leq 130$  公里/小时，则初始目标车速如下表：

道路类型	实时车速范围	初始目标车速
高速公路、城市快速路	30 公里/小时 $\leq$ 实时车速 $\leq$ 130 公里/小时	实时车速

道路类型	实时车速范围	初始目标车速
城区道路	30 公里/小时 ≤ 实时车速 ≤ 80 公里/小时	实时车速
	80 公里/小时 ≤ 实时车速 ≤ 130 公里/小时	80 公里/小时（此目标车速适用于 ACC 与 LCC）
	80 公里/小时 ≤ 实时车速 ≤ 130 公里/小时	实时车速（此目标车速适用于 NCA）

- 路况为雪地场景时，系统会进行风险限速，仪表显示屏上会显示相应的限速提醒。
- 驾驶员应确保车辆实时车速符合当地法律法规的要求。

### 调节目标车速

激活 ACC（或 LCC、NCA）后，根据以下方法可以调节目标车速。

可调节目标车速范围如下表所示：

路段	ACC	LCC	NCA
城区道路	5 公里/小时 ~ 80 公里/小时	5 公里/小时 ~ 80 公里/小时	道路限速 ≥ 60 公里/小时时：5 公里/小时 ~（道路限速 + 20 公里/小时） 道路限速 < 60 公里/小时时：5 公里/小时 ~ 80 公里/小时
高速公路、城市快速路	5 公里/小时 ~ 130 公里/小时	5 公里/小时 ~ 130 公里/小时	5 公里/小时 ~ 130 公里/小时

### ② 方法

- 向上慢滚一次方向盘左滚轮，目标车速增加 5 公里/小时。
- 向下慢滚一次方向盘左滚轮，目标车速减少 5 公里/小时。
- 在道路限速 > 当前目标车速时向上快滚一次方向盘左滚轮，目标车速直接调节为道路限速。
- 在道路限速 < 当前目标车速时向下快滚一次方向盘左滚轮，目标车速直接调节为道路限速。
- 踩加速踏板可以调节目标车速，详情请参阅 [干预加速踏板](#)。

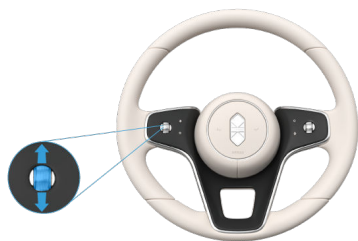

仪表显示屏  中会显示新设置的目标速度。车辆可能需要逐步调整到目标车速，具体耗时取决于调整的速度差值和实际交通情况。

### ① 提示

- 道路限速大幅度变化时，仪表显示屏上可能显示驾驶员可以如何快速调节目标车速的提示。
- 尝试以 5 公里/小时的差值调节目标车速时，若当前目标车速不是 5 的倍数，则目标车速会调节到最近的 5 的整数倍车速。  
例如当前目标车速为 63 公里/小时，则尝试向上以 5 公里/小时的差值调节目标车速后，目标车速增加到 65 公里/小时；向下调节则目标车速减少为 60 公里/小时。
- 尝试将目标车速一键调节为道路限速时，若道路限速超过目标车速的可调节范围，系统会忽略此次调速请求。

### ⚠ 警告

- ACC 仅为辅助功能，不能完全替代驾驶员的驾驶行为。驾驶员应根据当地的交通法律法规和实际道路状况来设置目标车速，并在道

路限速变化时及时调节目标车速，始终确保安全驾驶。

- ACC 可能无法通过手动调节目标车速立即将车速降低到期望的数值。切勿过度依赖定速巡航来及时和充分降低车速。
- 在干预加速踏板期间调节的目标车速不会立即生效，车辆的实时速度完全取决于干预加速踏板情况。驾驶员应确定当前速度是否合理并相应调整。

## 调节跟车时距

在车辆处于 D 挡时，驾驶员可以通过以下方法调节跟车时距。调节后的跟车时距挡位会在仪表显示屏显示，并保存到驾驶员账号中，作为下次跟车巡航时的默认跟车时距。

### ④ 方法

- 向右拨动方向盘左滚轮，增加跟车时距。
- 向左拨动方向盘左滚轮，减少跟车时距。



调节跟车时距时，仪表显示屏底部会显示目标跟车时距挡位，该信息会在显示数秒后消失。



### ⚠ 警告

- 驾驶员应根据当地的交通法律法规和实际道路状况来设置跟车时距，并在道路限速变化时及时调节目标车速，始终确保安全驾驶。
- 在车辆停车待行期间驾驶员误退 ACC 后，可能导致车辆因急速突然向前行驶，进而引发事故。请时刻关注系统提示与行车环境，

若发生怠速行驶的情形，请立即主动控制车辆，确保安全驾驶。

- 切勿过度依赖 ACC 功能的速度调节和跟车时距调节来保持准确、安全的跟车距离，以免发生碰撞。驾驶员有责任确定并始终保持安全的跟车距离。

## 干预加速踏板

在目标车速 < 60 公里/小时干预加速踏板会改变目标车速；在目标车速 ≥ 60 公里/小时干预加速踏板，可能改变目标车速，也可能仅临时提高实时车速，具体取决于干预加速踏板后是否向上慢滚方向盘左滚轮等因素。

- 干预加速踏板前的目标车速 < 60 公里/小时，驾驶员干预加速踏板至：
  - 实时车速不高于 60 公里/小时后，直接松开加速踏板：目标车速 = 加速后的实时车速 (< 60 公里/小时)。
  - 实时车速 60 公里/小时以上后，直接松开加速踏板：目标车速 = 60 公里/小时。
  - 实时车速 60 公里/小时以上后，向上慢滚方向盘左滚轮并松开加速踏板：目标车速 = 加速后的实时车速 (> 60 公里/小时)。
- 干预加速踏板前的目标车速 ≥ 60 公里/小时，驾驶员干预加速踏板至想要达到的临时速度后：
  - 直接松开加速踏板：目标车速不变。即仅临时提高实时车速。
  - 向上慢滚方向盘左滚轮，并松开加速踏板：目标车速 = 加速后的实时车速。

### ⓘ 提示

- 加速到车速超过 135 公里/小时或持续干预加速踏板超过规定时长会导致 ACC 退出，请注意仪表显示屏提示，及时终止干预加速踏板或立即人工接管车辆。
- 干预加速踏板期间，车辆的目标车速可调节但不生效。若在干预加速踏板期间调节了车速，则新的目标车速需在驾驶员停止干预加速踏板后才会生效。
- 驾驶员应确保车辆实时车速符合当地交通法律法规的要求。

## 操作方法

### ④ 方法

车辆正常巡航过程中，干预加速踏板期间，系统不再辅助驾驶员控制车速和跟车距离，仪表盘显示屏上 ACC 图标蓝色 (N) 闪烁，伴有弹窗、提示音和语音播报。



长时间干预加速踏板会导致仪表盘显示屏和声音提示逐步升级，若干预加速踏板超过规定时长或加速到车速超过 135 公里/小时会导致 ACC 退出。

- 退出 ACC 前，系统会发出连续告警音，并升级弹窗和语音播报。此时，驾驶员应立即轻踩制动踏板，人工接管车辆。
- 若驾驶员始终未人工接管，则系统提示会升级为**请立即接管并退出 ACC**。

### ① 提示

- 干预加速踏板时，可以根据加速到的实时车速、结合向上慢滚方向盘左滚轮等操作来**调节目标车速**。
- 干预加速踏板时，仪表盘显示屏上显示闪烁的 (N)、(N) 或 (N)，车辆的实时速度完全取决于干预加速踏板的情况。此时，驾驶员可以手动调节巡航的目标车速，但调节后的目标车速要待驾驶员停止干预加速踏板后才会生效。
- 驾驶员应确保车辆实时车速符合当地交通法律法规的要求。

### ⚠ 警告

- 驾驶员应根据当地的交通法律法规和实际道路状况来控制车速，并在道路限速变化时及时调节目标车速，始终确保安全驾驶。
- 在车辆转向时干预加速踏板可能会导致车辆因速度过快失去控制而发生侧滑、侧翻等危险情况，建议驾驶员在弯道路段、换道、路口转向等场景非必要不加速，避免潜在风险。

- 在驾驶员干预加速踏板期间，车辆速度完全由驾驶员控制，ACC 不再辅助驾驶员控制车辆速度，也无法减速。
- 驾驶员干预加速踏板会影响自动紧急制动等防撞制动功能（详情请参阅**自动紧急制动 (AEB)**），可能增加碰撞风险。
- 在干预加速踏板期间调节的目标车速不会立即生效，车辆的实时速度完全取决于干预加速踏板情况。驾驶员应确定当前速度是否合理并相应调整。
- 若驾驶员误触碰加速踏板或因物品掉落等其他原因导致车辆加速的，系统会进入干预加速踏板的状态。请时刻关注系统提示与注意行车环境，若发生误触发干预加速踏板的情形，请及时纠正并主动控制车辆，确保安全驾驶。

## 退出 ACC

ACC 功能会在下列情况下退出：

- 驾驶员短按或长按方向盘左滚轮。
- 驾驶员在行驶中轻踩制动踏板，在车辆跟停时深踩制动踏板。
- 车辆挡位切换为非 D 挡。
- 跟停超过规定时长后，车辆会切换为 P 挡。
- 驾驶员长时间干预加速踏板。
- 驾驶员干预加速踏板至车速高于 135 公里/小时。
- 驾驶员离开驾驶位。
- 驾驶员未系好安全带（例如中途解开安全带）。
- 其他不满足 ACC 条件的情况，请参阅 **ACC 局限性**。

### ⚠ 警告

车辆可能因遇急弯、车速过快等不满足 ACC 条件的场景或其他不可预见的原因而退出 ACC。驾驶员应始终手握方向盘，保持对车辆的控制，并保持警惕，密切注意车机相关功能状态的提示和周围可能的各种危险情形，必要时及时人工干预或接管车辆（例如适当减速、制动、转向等），确保安全驾驶。违反上述操作会影响驾驶员的安全驾驶，可能会引发事故，甚至导致财产损失、人身伤亡。

## ACC 局限性

ACC 是一项辅助功能，无法应对所有交通、天气、能见度、道路和车辆状况。遇到（但不限

于)下文提到的场景时,ACC及其相关功能可能工作不当或退出。请阅读本章节的所有内容,了解该功能的限制,驾驶员在使用功能前应该掌握这些限制。

### 自行车状态问题

包括但不限于:

- 车速高于 135 公里/小时。
- 车辆外后视镜未处于正确展开状态。
- 车辆任一车门、前机舱盖、后备箱未关闭或发生故障。
- 车辆胎压异常。
- 车辆安全气囊异常。
- 车辆处于非 D 挡。
- 车辆发生碰撞。
- 车辆已下电。
- 车辆底盘、制动系统、牵引力控制系统、车身稳定性系统发生故障需要维修。
- ADS 发生故障需要维修。

### 外部环境影 响 (天气、能见度、道路环境等)

包括但不限于:

- 夜晚、无路灯、暗光、逆光、眩光、浓烟等能见度不佳场景。
- 雨、雪、雾天、扬尘等恶劣天气。
- 道路豁口、路口、窄路、陡坡。
- 山路、乡村道路。
- 积水、结冰、积雪路段。
- 急弯、蛇形弯、连续弯道、盘山路等大曲率弯道。
- 烂泥路、石子路、越野路等非铺装路面。
- 存在路沿、静止轮胎等低矮、静态或离自行车较近的障碍物。
- 特殊道路,如环形停车场、隧道、施工道路、非公开道路。

### 周围车辆和其他交通参与者影响

包括但不限于:

- 拥堵路口。
- 人、车在路口随意穿行。

- 有行人、骑行者、动物等突然从视觉盲区中闯出。
- 前车急刹。
- 相邻车道的大车驶入自车道前方。
- 行人或他车等强行加塞、抢道、大角度斜穿汇入甚至逆行。
- 遇到异型车(大型板车、工程车、公路养护车、装载钢筋水泥管或其他露出物品的车辆、加装车辆等)、静止车辆、侧翻车辆、横置车辆等。
- 前车或侧前车打开车门或车上有物品掉落。
- 柱子、石墩等静止障碍物。
- 自车前方倒车的车辆。
- 自车前方逆向行驶的车辆。
- 距离自车过近的车辆或行人。
- 静止或缓慢移动的物体,例如车辆、车流尾端、收费站、自行车、摩托车、电动车、三轮车或行人。

### 其他问题

包括但不限于:

- 驾驶员双手脱离方向盘。
- **ADS 通用局限性**中提到的其他场景。

### 警告

- 除上述局限性外,ACC 还可能出现(但不限于)以下不符合预期的行为:
  - 对不存在或不在所行驶车道上的车辆或物体做出反应,造成车辆不必要或不当减速。
  - 由于车辆重载、车辆处于坡道上等原因无法提供足够的速度控制,导致下坡时实际车速超过目标车速或道路限速。
  - ACC 无法探测识别到所有障碍物,造成车辆无法及时减速或刹停避障。例如,ACC 可能无法探测识别翻倒的车辆、柱子、石墩、前车驶离后突然出现在自车前方的静止或行驶缓慢的车辆或障碍物等。
- ACC 不控制车辆的行驶方向,驾驶员需主动操控方向盘,确保车辆行驶在正确的轨迹上。
- ACC 无法完全应对在驾驶过程中因交通、路况、能见度、天气等环境变化可能出现的所

有情况。在急弯、山路、乡间道路、积水或结冰等湿滑路段、暴雨、暴雪、浓雾天气、能见度差等高风险场景，驾驶员应立即主动退出 ACC。

- 请谨慎在路况多变或可能有行人、非机动车出现的复杂路段使用 ACC。
- 使用 ACC 时，驾驶员应时刻关注系统提示，确认系统是否已暂停或退出 ACC 并及时响应，确保安全驾驶。
- ACC 只能实现有限的制动，请驾驶员切勿过度依赖 ACC 对车辆进行充分减速来避免碰撞。驾驶员仍需时刻观察前方路况，必要时及时施加制动。
- ACC 不属于碰撞告警或碰撞规避系统，不能取代防撞预警、防撞制动等主动安全辅助功能。强烈建议驾驶员始终开启防撞预警、防撞制动等各项主动安全辅助功能（请参阅主动安全辅助章节）。
- 驾驶员有责任确定并始终保持安全的车速和跟车距离，切勿完全依赖 ACC 来保持准确或适合的车速和跟车距离。
- 驾驶员应根据当地的交通法律法规驾驶车辆，包括但不限于应遵守当地道路限速。

ACC 仅为辅助驾驶员驾驶而设计，不能取代驾驶员的专注驾驶和准确判断。驾驶员应始终手握方向盘，保持对车辆的控制，并保持警惕，密切注意车机相关功能状态的提示和周围可能的各种危险情形，必要时及时人工干预或接管车辆（例如适当减速、制动、转向等），确保安全驾驶。违反上述操作会影响驾驶员的安全驾驶，可能会引发事故，甚至导致财产损毁、人身伤亡。

## 车道巡航辅助 (LCC)

### LCC 功能介绍

#### LCC 简介

车道巡航辅助 (Lane Cruise Control, 简称为 LCC) 通过雷达、摄像头等传感器检测车辆前方行驶环境, 在此基础上辅助驾驶员控制车辆的行驶方向和速度, 使车辆在 ACC 功能的基础上保持在当前车道内行驶。LCC 支持道内避障、拨杆变道、拥堵跟车、智能大灯投射灯语**避让中等功能** (仅 ADS 旗舰版支持投射灯语)。使用本功能前请务必完整阅读本章节的全部内容, 特别是局限性等涉及车辆及人身财产安全的内容。

LCC 仅辅助驾驶员控制车辆沿当前车道行驶, 无法辅助控制车辆按导航路线行驶。使用 LCC 时, 驾驶员应始终保持手握方向盘, 并在需要调整行车路线时主动操控方向盘, 时刻注意仪表盘显示屏提示、声音提示, 做好随时干预或接管车辆的准备, 确保车辆正确、安全行驶。驾驶员脱手超过规定时长会触发脱手提醒。

#### 提示

- 使用 LCC 前, 驾驶员需先通过 LCC 新手考试, 请参阅[通过 ADS 考试](#)。
- 使用 LCC 时, 主动安全辅助中的车道偏离预警、车道保持辅助、紧急车道保持辅助和红绿灯提醒功能不生效 (无论对应的功能开关是否开启)。
- 若驾驶员使用 ADS 应用导航, 则激活 LCC 后, 车辆可能会随实际交通情况在 LCC 和 NCA 间升降级。NCA 详情请参阅[NCA 功能介绍](#)。
- 若副驾或后排乘客未系安全带:
  - 车辆以高于 30 公里/小时的速度行驶时无法激活 LCC。
  - 当车辆已激活 LCC, 在速度超过 30 公里/小时会在仪表显示屏显示**请乘客立即系好安全带, 注意行车安全**。
- 若驾驶员在后排乘客未系安全带时仍想使用 LCC 功能, 可单次关闭**后座安全带提示音**。此操作存在安全风险, 请谨慎使用。

### Highway LCC、City LCC 和 City LCC Plus

LCC 适用于车道线清晰、路况良好的道路, 分为高速车道巡航辅助 (Highway LCC)、城区车道巡航辅助 (City LCC) 和城区车道巡航辅助增强 (City LCC Plus) 三种子功能。后文

中, 未特别指出时, LCC 泛指前述三种子功能。

- Highway LCC 适用于高速公路 (不含收费站) 和城市快速路。
- City LCC 适用于除城市快速路外的一般城市道路。
- City LCC Plus 为 City LCC 的能力增强, 适用道路同 City LCC。

其中, Highway LCC 和 City LCC 是 ADS 进阶包中的功能, City LCC Plus 是 ADS 高阶包中的功能。

Highway LCC 和 City LCC 可能达到的最高目标车速不同, 分别为 130 公里/小时、80 公里/小时。

City LCC 和 City LCC Plus 的区别在于路口通行能力不同 (详见后文[路口通行部分](#)):

- City LCC 不会对机动车交通信号灯信息做出反应, 不会根据机动车交通信号灯辅助驾驶员控制车辆减速、刹停或起步。
- City LCC Plus 支持 2D 显示当前车道的机动车交通信号灯, 还可以结合驾驶员是否拨动转向灯拨杆、机动车交通信号灯信息、直行导向箭头、直行标志等信息, 在车辆意图直行通过路口时辅助驾驶员控制车辆沿标准路口直行 (或驶入分岔口的某一侧)。

#### 提示

- ADS 进阶包中仅包含 Highway LCC 和 City LCC 功能, 两者均不会对机动车交通信号灯的信号做出反应, 不会根据机动车交通信号灯信息辅助驾驶员控制车辆减速、刹停或起步。
- 车辆具体支持的 LCC 功能, 请以实车软件版本为准。可在中控屏进入 ADS 应用, 点触  > 辅助驾驶 > 服务订阅, 查看车辆订阅的具体 ADS 功能包及其包含的 LCC 功能。

### 辅助巡航

LCC 在 ACC 功能的基础上辅助驾驶员控制车辆, 保持车辆在当前车道中央区域行驶, 行驶过程中支持定速巡航、跟车巡航等全部 ACC 功能, 支持调节目标车速、跟车时距等全部 ACC 操作。



在 ACC 风险限速的基础上，LCC 还支持：

- 当车辆在遇到部分风险场景时，系统会辅助驾驶员控制灯光或鸣笛。如车辆在夜间行驶时，高速超越大车时，系统会控制车辆闪烁或打开远光灯；在高速上遇他车紧急插入自车道、在国道或省道上行驶时检测到前方道路上存在行人或骑行行人时，车辆会进行鸣笛。
- 系统检测到成排锥桶、动物、相邻大车等障碍物，或遇到无交通信号灯的路口、部分道路豁口、狭窄路段、积水路段等风险场景时，会辅助驾驶员控制车辆降低车速，以降低安全风险。
- 车辆在夜晚无灯的高速公路或城市快速路上行驶时，若车速高于 100 公里/小时，系统会辅助驾驶员将目标车速下调至 100 公里/小时，驾驶员可以手动调节目标车速。

#### 警告

- 驾驶员应根据当地的交通法律法规和实际道路状况来设置目标车速和跟车时距，并在情况变化时及时调整，始终确保安全驾驶。
- LCC 无法识别所有风险场景，驾驶员仍需时刻观察前方路况，必要时及时控制车速或施加制动或调整方向。请驾驶员务必始终双手握住方向盘，并观察道路和周围环境，随时准备迅速接管车辆，采取纠正措施。
- 切勿过度依赖 LCC 来维持车辆在车道内行驶。在弯道等场景，车辆仍可能出现压线或偏离车道中央区域的情况，驾驶员有责任确保车辆行驶在正确的路线上。
- 在车辆停车待行期间驾驶员误退 LCC 后，可能导致车辆因怠速突然向前行驶，进而引发事故。请时刻关注系统提示与行车环境，若发生怠速行驶的情形，请立即主动控制车辆，确保安全驾驶。

### 交通信号灯识别（2D 显示）

City LCC Plus 利用地图和摄像头获得当前车道的标准机动车交通信号灯指示信息，并在仪表

显示屏上 2D 显示。可识别的机动车交通信号灯包含球形灯、箭头灯和倒计时灯，可识别的信息包括信号灯的颜色、箭头方向（如有）和倒计时（如有）。



#### 警告

City LCC Plus 识别的机动车交通信号灯信息并非始终准确，切勿过度依赖 City LCC Plus 识别的机动车交通信号灯信息驾驶。机动车交通信号灯位置变化、数量增加或减少、发生故障等原因，均可能导致 City LCC Plus 识别错误。

### 路口通行

LCC 可以一定程度地辅助驾驶员控制车辆通过标准直行路口和分岔口，通过路口的具体能力取决于车辆是否订阅了 ADS 高阶包。

#### • 标准路口直行（City LCC）

若未订阅 ADS 高阶包，则车辆仅能使用 City LCC，无法使用 City LCC Plus。

使用 City LCC 经过路口前方车道线与通过路口前车道线对齐的标准直行路口时，若驾驶员没有人工干预方向盘，车辆会尽力而为地沿路口直行通过路口，进入对侧相应车道内行驶（不考虑机动车交通信号灯，不考虑是否存在直行导向箭头、直行标志等直行指示）；若通过路口时车辆正在跟车巡航，则自车会继续跟随前方车辆，直行通过路口。

City LCC 无法辅助驾驶员控制车辆转弯、掉头或刹停、起步。遇到需要转弯或掉头、机动车交通信号灯为红灯或路口前方车道线与通过路口前车道线非对齐的复杂路口等 City LCC 无法处理的场景时，驾驶员应及时人工干预，控制车辆行驶方向和速度，确保车辆安全、适宜地通过路口。否则，车辆可能会退出 LCC。

#### • 直行路口辅助启停（City LCC Plus）

若订阅了 ADS 高阶包，则车辆可以使用 City LCC Plus。

使用 City LCC Plus 经过路口前方车道线与通过路口前车道线对齐的标准直行路口时，车辆可以结合驾驶员操作意图（是否拨动转向灯拨杆、是否干预方向盘）、直行导向箭头、直行标志等指示信息判断自车是否意图

直行通过路口，如是则根据机动车交通信号灯信号来辅助驾驶员控制车辆按交通规则直行通过路口，例如在路口停止线前红灯刹停、绿灯起步、跟车前行等。

若当前车道不支持路口直行（即导向箭头和转弯标志指示当前车道仅支持左转、右转或掉头），则 City LCC Plus 无法处理，驾驶员应及时干预方向盘或人工接管，否则车辆可能退出 LCC。

City LCC Plus 无法辅助驾驶员控制车辆转向或掉头。遇到需要转弯或掉头、机动车交通信号灯被遮挡或信号异常、路口前方车道线与通过路口前车道线非对齐的复杂路口等 City LCC Plus 无法处理的场景时，驾驶员应及时人工干预，控制车辆行驶方向和速度，确保车辆安全、适宜地通过路口。否则，车辆可能会退出 LCC。

### ● 分岔口提醒和通行

分岔口提醒和通行功能不依赖于 ADS 高阶包，订阅 ADS 进阶包即可使用。

此处的分岔口指当前车道分岔变为两条车道的场景。经过分岔口时，LCC 可能辅助驾驶员控制车辆驶入分岔口的某一侧。在临近分岔口时，仪表显示屏可能会弹出 LCC 将靠左侧或右侧行驶的分岔口提醒，以告知驾驶员车辆即将行驶的路线。

常见的分岔口场景包括匝道口、分岔口、临近路口前一车道变两车道（例如原左一车道分裂为左转车道和直行车道两条车道）等。

当分岔口提醒显示的行驶路线与驾驶员的期望不符时，驾驶员可轻拨转向灯拨杆以切换行驶路线，从而驶入分岔道路的另一侧。



### ① 提示

- 通过路口时，车辆可能因路口分岔、交通情况复杂等原因停滞不前或行驶缓慢，建议驾驶员适当干预方向盘和加速踏板，必要时随时接管，提高通行效率，确保安全驾驶。

- 通过路口过程中（含通过前、通过中、通过后），如果车辆选道与预期不符，例如驶入对向车道、非机动车道或可能与他车博弈等，驾驶员应主动调整车辆行驶方向，确保安全驾驶。

### ⚠ 警告

- 切勿依赖 LCC 来通过路口。LCC 仅能辅助驾驶员控制车辆直行，经过路口时，请驾驶员务必时刻关注仪表显示屏提示、声音提示和周围环境，必要时及时接管。
- 驾驶员应根据当地的交通法律法规和实际道路状况控制车辆通过路口，尤其是复杂路口，确保安全通行。例如，若前方车辆掉头，驾驶员应避免自车抢行，以规避潜在的碰撞风险。
- Highway LCC 和 City LCC 不会对机动车交通信号灯的信号做出反应。如未订阅 ADS 高阶包，使用 LCC 时，请驾驶员务必提前观察机动车交通信号灯指示，必要时停车等待或控制车辆转向。
- LCC 无法处理非直行路口。若当前车道不支持路口直行（即导向箭头和转弯标志等指示当前车道仅支持左转、右转或掉头），请驾驶员及时干预方向盘或人工接管，否则车辆可能退出 LCC。
- LCC 仅支持直行通过路口前方车道线与通过路口前车道线对齐的标准路口，切勿依赖 LCC 通过复杂路口或汇入场景，例如环岛、路口两端车道线非对齐路口、超长路口、异型路口等。
- 分岔口提醒仅支持常见一变二路口，不支持超大路口、路口两端车道线非对齐路口、左转路口、右转路口等场景。

### 拨杆变道

使用 LCC 且满足拨杆变道条件时，驾驶员无需转动方向盘，仅重拨转向灯拨杆即可操控车辆驶入相邻车道。拨杆变道可用于路口分道汇入。



LCC 辅助驾驶员控制车辆执行拨杆变道的条件为：

- 车辆正在使用 LCC，且自车车速不高于 130 公里/小时。
- 自车可以清晰地检测到自车道和目标车道的车道线。
- 存在充足变道空间。

驾驶员在检查盲区、车道线和周围环境，确认可以安全合规地驶入目标车道后，应及时拨动转向灯拨杆，以避免因拨杆过晚、系统响应时间不足而导致无法变道。详细信息请参阅**拨杆变道**。

变道时，请务必注意仪表显示屏提示、声音提示和周围环境，并随时做好人工干预或接管车辆的准备。

#### ⚠ 警告

- 切勿过度依赖拨杆变道来确定行驶路线。拨杆变道可能因实时车流过于繁忙等原因而变道失败，也可能因车道线误检而导致变道错误。
- 驾驶员应有责任遵守当地交通法律法规，在开始变道前，务必检查盲区、车道线和周围环境，确认可以安全合规地驶入目标车道。在车辆变道过程中，注意观察仪表显示屏提示、声音提示和周围环境，随时做好人工干预或接管车辆的准备，确保安全驾驶。
- 车辆可能错误地识别车道线类型。务必在确认好车道线类型后再发起拨杆变道，避免违反交通规则。否则，驾驶员可能需要根据当地的交通法律法规承担相应责任。
- 若变道时经过虚线变实线或实线变虚线的路段，车辆可能在接近虚实线交界处压到实线。
- 拨杆变道无法应对所有交通、天气、能见度、道路和车辆状况，请驾驶员切勿在以下场景使用拨杆变道：结冰、湿滑或崎岖不平的道路；有急转弯的连续弯路、有新旧车道线交替或车道线磨损严重的道路；天气恶劣（例如大雨、大雪、浓雾等）。

#### 拥堵跟车

跟车巡航过程中，如果车速 < 30 公里/小时且路况拥堵，系统会进入拥堵跟车模式，辅助驾驶员控制车辆，提高驾驶体验。

#### ⓘ 提示

- 系统进入拥堵跟车时，不会更改跟车时距挡位。
- 当车速 > 35 公里/小时或道路拥堵程度减轻至不满足拥堵跟车条件时，车辆会退出拥堵跟车模式。
- 相较于跟车时距设置为 1 挡，拥堵跟车模式下车辆与前车保持的跟车距离会更小，且起步更快速，从而减少频繁被插车、频繁刹停等情况。

#### ⚠ 警告

- 驾驶员应根据当地的交通法律法规和实际道路状况来设置跟车时距，并在情况变化及时调节，始终确保安全驾驶。
- 自车距离前方车辆或行人过近时，LCC 可能无法正确识别目标。
- 切勿过度依赖拥堵跟车模式来保持准确、安全的跟车距离，以免发生碰撞。驾驶员有责任确定并始终保持安全的跟车距离。
- 在车辆停车待行期间驾驶员误退 LCC 后，可能导致车辆因急速突然向前行驶，进而引发事故。请时刻关注系统提示与行车环境，若发生急速行驶的情形，请立即主动控制车辆，确保安全驾驶。

#### 障碍物和风险避让

以下场景时，LCC 会辅助驾驶员控制车辆临时偏离车道中央区域行驶：

- 避让障碍物：自车车道内存在锥桶、静止车辆等静止障碍物时，自车会尝试在本车道内绕过障碍物行驶或小幅占用相邻车道绕过障碍物行驶，绕过障碍物后再回到车道中央区域行驶。
- 避让大车：相邻车道存在离自车过近的货车等大型车辆，存在潜在的碰撞风险时，自车会在接近该大型车辆时偏向车道内远离大车的一侧行驶，从而避让大型车辆，降低风险。

若无法通过上述方式避让，则车辆会在本车道减速至刹停，并点亮危险警告灯。

#### ⓘ 提示

- 若在 ADS 应用上进入  > 辅助驾驶，在左侧选择**辅助驾驶**，开启**通行效率优先**开关，

则在使用 LCC 时，车辆可能会在一些特殊场景下临时压实线行驶，以提升通行效率。

- **通行效率优先**开关同时对 LCC 和 NCA 生效，在 NCA 时还可以辅助调节车速，请参阅 [NCA 功能介绍](#)。

#### 警告

- 请充分了解，系统默认会在遵守当地交通法律法规的前提下优化行驶效率。但开启**通行效率优先**开关后，在部分特殊场景下，系统可能会根据实时路况动态调整行驶策略（例如，在道路施工改道、占道或确保自身安全等特殊情况下，自车可能会压实线行驶，驾驶员可能需要根据当地的交通法律法规承担压实线行驶的相应责任）。驾驶员应始终保持对车辆的控制，实时关注路况变化，在遇到复杂路况（尤其是系统发出风险提示时）立即接管车辆，确保安全驾驶。
- 驾驶员有责任遵守当地的交通法律法规，充分了解**通行效率优先**功能可能误触发或不触发，请时刻保持谨慎，必要时及时人工干预或接管，确保安全驾驶。
- LCC 只能实现有限的制动，请驾驶员切勿过度依赖 LCC 来躲避风险或避免碰撞。驾驶员仍需时刻观察前方路况，必要时及时人工干预或接管。
- LCC 不能取代防撞预警、防撞制动等主动安全辅助功能。强烈建议驾驶员始终开启防撞制动等各项主动安全辅助功能（请参阅主动安全辅助章节）。

#### 脱手检测

使用 LCC 时，如果车速 ≥ 10 公里/小时，系统会对驾驶员是否手握方向盘进行持续检测，并在检测到驾驶员持续脱手达到规定时长时发出提醒。此时，驾驶员需立即重新手握方向盘以解除脱手提醒，否则脱手提醒会逐步升级，直至退出 LCC。

系统发出脱手提醒的时机可以通过 ADS 应用上的**脱手检测**参数来调节。

- **标准**：持续脱手达到预定的规定时长即发出脱手提醒，提醒频率高于**舒适**档位。
- **舒适**：根据车速等因素辅助调节触发脱手提醒的时长，提醒频率低于**标准**档位。

随着驾驶员持续脱手的时长增加，仪表显示屏显示的提示会逐步升级，提示升级后伴有不同的提示音。

- **请手握方向盘提示**（随显示时长增强，增强后伴有提示音）



表示驾驶员持续脱手达到规定时长，触发脱手提醒。此时，驾驶员应及时重新手握方向盘来解除提醒。解除提醒后，驾驶员应保持手握方向盘，专心驾驶。

若驾驶员在仪表显示屏显示**请手握方向盘**提示后规定时长内仍未重新手握方向盘，则该提醒会升级显示效果并伴有提示音，加强对驾驶员的提示。

- **请立即接管提示**（伴有连续提示音）



表示驾驶员持续脱手达到规定的最大时长，LCC 会退出，一段时间后车辆开始鸣笛，直至脱手告警提示消失，以提醒驾驶员注意行车安全。此时，驾驶员应立即控制车辆的行驶方向和速度，人工接管车辆，请参阅[干预和接管](#)。

驾驶员人工接管后，车辆会退出 LCC，且接下来车辆会限制 LCC 或 NCA 的使用。在本次行程中：

- 驾驶员首次因触发脱手提醒导致人工接管时，会在接下来的数分钟内被禁用 LCC、NCA。  
驾驶员可等待仪表显示屏上再次出现灰色 LCC（或 NCA）图标后，重新尝试激活。
- 重新激活 LCC 后，驾驶员再次因脱手导致人工接管时，会在本次行程内被彻底禁用 LCC、NCA。  
驾驶员可通过停车挂 P 挡后重新起步的方式来解除 LCC、NCA 的禁用限制。

**i** 提示

- 中控屏 ADS 应用上的参数入口路径： > 辅助驾驶 > 其他设置。
- 若驾驶员在部分非城区主干道、县乡村道路使用车辆，且已设置 ADS 导航时，仅支持设置**脱手检测参数的标准挡位**。
- 因驾驶员长时间脱手导致车辆发出**请立即接管**提示后，若驾驶员没有及时接管，自车会退出 LCC。此时，若车辆在城区道路上行驶，会在本车道减速至刹停并点亮危险警告灯；若车辆在高速公路或城市快速路上行驶，会向右靠边减速至刹停并点亮危险警告灯。
- 若开启了疲劳监测或分神监测开关（请参阅**疲劳分神监测**），则系统会在车内摄像头监测到驾驶员处于疲劳驾驶（如闭眼、打瞌睡）或分神驾驶（如长时间未关注路面）时，通过语音和仪表显示屏进行安全提醒。若驾驶员未及时采取纠正措施，疲劳提醒或分神提醒也会升级。
- 当车辆开始鸣笛后，直至脱手告警提示消失或超过 8 分钟，鸣笛会关闭。

**△** 警告

- 切勿过度依赖系统发出的接管提醒来判断和决定接管的时机。驾驶员应始终专注驾驶，注意仪表显示屏提示、声音提示和周围环境并安全驾驶，必要时及时接管。
- 驾驶员有责任遵守当地交通法律法规的规定，确保安全驾驶。请主动全程双手握住方向盘并系好安全带，勿将脱手提醒用作保证驾驶安全的措施，勿采用任何手段欺骗脱手检测系统。关于安全驾驶的更多信息，请参阅主动安全辅助章节。
- 驾驶员作为车辆驾驶人有责任安全驾驶，在驾驶过程中应遵守当地交通法律法规的规定，自觉保持驾驶全程双手手握方向盘，切勿采用任何手段欺骗脱手检测系统。

**LCC 图标含义**

图标	显示状态	含义	说明
	点亮	LCC 可用，但未激活	满足 LCC 条件时显示
	点亮	LCC 已激活，正在使用中	-

图标	显示状态	含义	说明
	闪烁	LCC 已激活，驾驶员正在干预加速踏板	-
	闪烁	LCC 激活失败	显示数秒后消失

**i** 提示

LCC 激活后，仪表显示屏上也会同时显示 （其中的数字表示目标车速，以实际显示值为准），请参阅 [ACC 功能介绍](#)。

**激活 LCC**

仪表显示屏上显示  时，表示 LCC 可用，可以激活 LCC。

**前提条件**



- 驾驶员已在车机端登录车主账号或车主授权账号。
- 驾驶员已通过 LCC 新手考试，请参阅[通过 ADS 考试](#)。
- 车辆所在路段路况良好，满足 LCC 使用条件。

**操作方法****④** 方法

仪表显示屏上显示  后，通过以下任一方式激活 LCC：

- ACC 开关打开时：短按方向盘左滚轮。
- ACC 开关关闭时：短按或长按方向盘左滚轮。



激活成功后，仪表显示屏上的 LCC 图标显示为 ，伴有提示音。目标车速在  中显示。

**i 提示**

- 若驾驶员在踩制动踏板时激活 LCC，则应在激活 LCC 后尽快松开制动踏板，否则 LCC 会退出。
- 请在车辆稳定运行后（方向盘回正、车头摆正、车辆处于车道中央区域且车辆未进行大幅转弯）再尝试激活 LCC。
- 车辆位于带车位线的车位内无法激活 LCC，驾驶员驶出车位后再尝试激活，否则仪表盘屏将显示**车道巡航激活失败，请驶出车位**。
- 车辆行驶在路口可能导致 LCC 激活失败。可以驶过路口，进入稳定车道后重试。
- 若驾驶员使用 ADS 应用导航，则激活 LCC 后，车辆可能会升级到 NCA，详情请参阅 [NCA 功能介绍](#)。

**⚠ 警告**

- 激活 LCC 功能时，车辆可能无法立即进入稳定状态。驾驶员应全程手握方向盘，确保车辆安全行驶在当前车道内，并高度关注车辆驾驶情况，必要时及时人工干预或接管。
- 激活 LCC 功能时，驾驶员应保证车辆周边安全，避免过度依赖系统。例如，当自车距离前方车辆过近时，车辆可能无法正确识别目标；当车辆在非机动车道内起步时，系统无法辅助驾驶员控制车辆进入主路行驶，驾驶员应充分目视检查判断，并及时应对。

**初始目标车速**

激活 LCC 时的最小初始目标车速为 30 公里/小时，最高初始目标车速请参阅 [LCC 功能介绍](#)。

初始目标的取值逻辑请参阅[激活 ACC](#) 中**初始目标车速**部分。

驾驶员应确保车辆实时车速符合当地法律法规的要求。

**相关操作**

激活 LCC 后，驾驶员除了可以像使用 ACC 一样[调节目标车速](#)、[调节跟车时距](#)或[干预加速踏板](#)外，还可以：

- 在确认可以安全合规地驶入目标车道后，发起拨杆变道。
- 在路况拥堵、想提升跟车体验时，开启拥堵跟车。

- 在经过路口、需要变道等场景时，短时间主动干预方向盘。
- 在观察到高风险场景或仪表显示屏上显示**请立即接管**提示等场景时，及时接管车辆。
- 随时主动退出 LCC。

详情请参阅以下章节：

- [拨杆变道](#)
- [干预和接管](#)
- [退出 LCC](#)
- ACC 相关章节：[调目标车速](#)、[调节跟车时距](#)、[干预加速踏板](#)

**i 提示**

驾驶员可以通过中控屏 ADS 应用上的**通行效率优先**开关、**ACC** 开关，分别设置是否允许自车在 LCC 过程中临时压实线或超速行驶、干预方向盘。详情请参阅[设置 ADS 参数](#)。

**拨杆变道**

检查盲区、车道线和周围环境，确认可以安全合规地驶入目标车道后，驾驶员无需转动方向盘，仅向想要变道的方向重拨转向灯拨杆即可操控车辆驶入相邻车道。使用拨杆变道时，请务必注意仪表显示屏提示、声音提示和周围环境，并随时做好人工干预或接管车辆的准备。

**发起拨杆变道****📍 方法**

1. 确保满足拨杆变道的条件：
  - 车辆正在使用 LCC，且自车车速不高于 130 公里/小时。
  - 自车可以清晰地检测到自车道和目标车道的车道线。
  - 存在充足变道空间。
2. 向变道方向重拨转向灯拨杆，发起拨杆变道。

变道时，仪表显示屏上的目标车道和车道线会蓝色高亮，车辆的目标位置显示为白色矩形。



### 提示

- 请注意，经过分岔口时，在仪表显示屏提示车辆行驶路线时轻拨转向灯拨杆会切换行驶路线，重拨转向灯拨杆会发起拨杆变道。
- 如要使用拨杆变道，驾驶员应在检查盲区、车道线和周围环境，确认可以安全合规地驶入目标车道后，及时拨动转向灯拨杆，以避免因拨杆过晚、系统响应时间不足而导致无法变道。
- 发起拨杆变道后、车辆开始执行变道之前，驾驶员反向重拨转向灯拨杆，可以发起反方向的拨杆变道。
- 车辆变道受阻时，仪表显示屏上原蓝色高亮的目标车道和车道线会变为红色高亮。

### 取消拨杆变道

如需要，驾驶员可以在发起拨杆变道后择机取消变道。

### 方法

发起拨杆变道后，驾驶员可以使用以下方法择机取消拨杆变道：

- 车辆开始执行变道之前：反向轻拨转向灯拨杆。
- 车辆开始执行变道后、车头大幅度越过中间车道线之前：反向拨动转向灯拨杆（轻拨、重拨均可）。

此外，在变道过程中的任意时刻，驾驶员都可以通过较大幅度地转动方向盘来干预或接管方向盘。干预或接管方向盘后，系统会取消拨杆变道。

### 提示

- 发起拨杆变道后、车辆开始执行变道之前，驾驶员反向重拨转向灯拨杆，会发起反方向的拨杆变道（而非取消变道）。
- 车头大幅度越过中间车道线之后，驾驶员将无法通过操控转向灯拨杆来取消拨杆变道。

- 除驾驶员主动取消外，变道过程也可能因旁车插入等原因受阻或取消，例如如果始终不满足变道条件，导致无法执行变道，则自车会在等待超时后取消变道；如果在执行变道的过程中，出现突发情况导致自车无法继续变道，则自车会尝试返回原车道。

### 警告

- 拨杆变道是一项辅助功能，无法应对所有交通、天气、能见度、道路和车辆状况。切勿在以下场景使用拨杆变道：结冰、湿滑或崎岖不平的道路；有急转弯的连续弯路、有新旧车道线交替或车道线磨损严重的道路；天气恶劣（例如大雨、大雪、浓雾等）。
- 驾驶员应有责任遵守当地交通法律法规，在开始变道前，务必检查盲区、车道线和周围环境，确认可以安全合规地驶入目标车道；在车辆变道过程中，注意观察仪表显示屏提示、声音提示和周围环境，随时做好人工干预或接管车辆的准备，确保安全驾驶。
- 车辆可能识别车道线类型不准确。务必在确认好车道线类型后再发起拨杆变道，避免违反交通规则。否则，驾驶员可能需要根据当地的交通法律法规承担相应责任。
- 如果变道时经过虚线变实线或实线变虚线的路段，车辆可能在接近虚实线交界处压到实线。
- 切勿过度依赖拨杆变道来确定行驶路线。拨杆变道可能因实时车流过于繁忙等原因而变道失败，也可能因车道线误检而导致变道错误。

### 干预和接管

使用 LCC 的过程中，驾驶员可以根据实际交通情况干预方向盘、干预加速踏板或接管。

#### 干预方向盘

若在 ADS 应用上开启了**自适应巡航辅助 (ACC)** 开关，则驾驶员可以在使用 LCC 的过程中短时间主动转动方向盘来临时控制车辆的行驶方向。后文中的**干预方向盘**均指在开启了 ACC 开关的前提下短时间干预方向盘。

干预方向盘期间，系统不再辅助驾驶员控制行车方向，且不会对机动车交通信号灯的信号做出反应，不会因为路口的机动车交通信号灯为红灯而减速或刹停。

干预方向盘期间仪表显示屏上 LCC 图标与自车蓝色车道线消失，伴有弹窗、提示音和语音播报。



干预方向盘后，请确保车辆已在车道中央行驶、LCC 已恢复后，再尝试停止干预方向盘。

长时间干预方向盘会导致仪表显示屏和声音提示逐步升级，若干预方向盘超过规定时长会导致 LCC 退出。

- 退出 LCC 前，系统会发出连续告警音，并升级弹窗和语音提示。此时，驾驶员应立即轻踩制动踏板，人工接管车辆。
- 若驾驶员始终未人工接管，则系统提示会升级为**请立即接管**并退出 LCC，驾驶员需及时响应，主动控制车辆方向和速度，确保安全驾驶。

#### **i** 提示

- 中控屏 ADS 应用下的 ACC 开关路径：**辅助驾驶 > 其他设置 > 更多设置 > 自适应巡航辅助 (ACC)**。
- 未开启 ACC 开关时，驾驶员干预方向盘会被视为接管车辆，即车辆将直接退出 LCC，系统将不再辅助驾驶员控制车辆。
- 驾驶员同时干预方向盘和加速踏板时，仪表显示屏上 LCC 图标与自车蓝色车道线消失。
- 在车辆发出**请小心驾驶、请接管或请立即接管**提示时转动方向盘会接管车辆（而非干预方向盘），参见**后文驾驶员接管**。
- 驾驶员结束干预方向盘后，如果实时交通情况不满足 LCC 条件，车辆也会退出 LCC。

#### **△** 警告

- 驾驶员应根据当地的交通法律法规和实际道路状况通过路口，尤其是复杂路口，确保安全通行。
- 干预方向盘时，请时刻注意行车速度及周边环境，确保安全驾驶。例如，干预方向盘时，如果前方自车道机动车交通信号灯为红灯，驾驶员应主动刹停车辆，避免违反交通规则。

- 在驾驶员干预方向盘期间，车辆行驶方向完全由驾驶员控制，ADS 不再辅助驾驶员控制车辆行驶方向。
- 无意触碰方向盘、物体卡压方向盘等场景可能也会导致系统进入干预方向盘的状态。请留心系统提示，若发生误触发干预方向盘的情形，请及时纠正并主动控制车辆，确保安全驾驶。

#### 干预加速踏板

类似 ACC，驾驶员可以在使用 LCC 的过程中主动踩加速踏板来干预车辆行驶速度。在目标车速 < 60 公里/小时干预加速踏板必然会改变目标车速；在目标车速 ≥ 60 公里/小时干预加速踏板，可能改变目标车速，也可能仅临时提高实时车速，具体请参阅**干预加速踏板**。

干预加速踏板期间，系统不再辅助驾驶员控制车速，仪表显示屏上自车蓝色车道线闪烁，

LCC 图标蓝色 (ⓘ) 闪烁，伴有弹窗、提示音和语音播报。



长时间干预加速踏板会导致仪表显示屏和声音提示逐步升级，若干预加速踏板超过规定时长或加速到车速超过 135 公里/小时会导致 LCC 退出。

- 退出 LCC 前，系统会发出连续告警音，并升级弹窗和语音播报。此时，驾驶员应立即轻踩制动踏板，人工接管车辆。
- 若驾驶员始终未人工接管，则系统提示会升级为**请立即接管**并退出 LCC。

#### **i** 提示

驾驶员同时干预方向盘和加速踏板时，仪表显示屏上 LCC 图标与自车蓝色车道线消失。

#### **△** 警告

- 驾驶员应根据当地的交通法律法规和实际道路状况来控制车速，确保车辆实时车速符合当地法律法规的要求，并在情况变化时及时调整，始终确保安全驾驶。例如，在车辆转

向时干预加速踏板可能会导致车辆因速度过快失去控制而发生侧滑、侧翻等危险情况，建议驾驶员在弯道路段、换道、路口转向等场景非必要不加速，避免潜在风险。

- 干预加速踏板时，请时刻注意行车方向及周边环境，确保安全驾驶。
- 在驾驶员干预加速踏板期间，车辆行驶速度完全由驾驶员控制，LCC 不再辅助驾驶员控制车辆速度。
- 若驾驶员误触碰加速踏板或因物品掉落等其他原因导致车辆加速的，系统会进入干预加速踏板的状态。请时刻关注系统提示与注意行车环境，若发生误触发干预加速踏板的情形，请及时纠正并主动控制车辆，确保安全驾驶。
- 干预加速踏板期间，驾驶员应特别注意仪表盘显示屏上显示的蓝色高亮车道线（即自车规划的行驶路线），若其与预期不符，请立即控制车辆行驶方向，主动接管。

### 驾驶员接管

当仪表盘显示屏上显示**请立即接管**提示（伴有大红方向盘、连续提示音和语音播报）时，表示车辆会退出 LCC。此时，驾驶员应立即控制车辆的行驶方向和速度（建议驾驶员可适当踩刹车退出 LCC，并注意同时控制好车辆的方向和速度），确保安全驾驶。

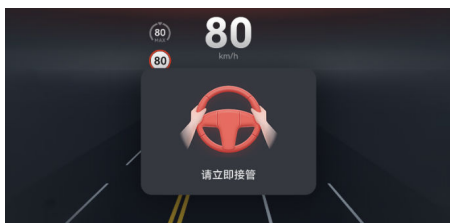

接管成功后，仪表显示屏上的**请立即接管**提示会消失。

#### **i** 提示

- 踩制动踏板或转动方向盘均可接管车辆，驾驶员可以根据实际路况和驾驶经验选择接管方式，并注意同时控制好车辆的行驶速度和方向。
- 当仪表盘显示屏上显示**请小心驾驶、请准备接管或请接管**弹窗提示时，表示遇到了急弯、碰撞风险等系统可能无法处理的复杂场景。此时，建议驾驶员主动判断风险并做好随时

控制车辆方向和速度的准备，避免出现车辆随后退出 LCC 而驾驶员无法及时接管的情况。

- 在部分场景下，系统会在仪表盘显示屏显示**请小心驾驶**弹窗的同时辅助驾驶员控制车辆减速停车，车辆会在减速至规定差值或刹停时点亮危险警告灯。

#### **⚠** 警告

- 切勿过度依赖系统发出的接管提醒来判断和决定接管的时机。系统无法保证在出现故障或紧急情况时，能提前或及时发出接管提醒。
- 请驾驶员始终专注驾驶，务必注意仪表盘显示屏提示、声音提示和周围环境，必要时及时接管。
- 遇到（但不限于）以下场景时，建议驾驶员主动干预或接管车辆，确保安全驾驶，以免引发事故，甚至导致财产损失、人身伤亡。
  - 红灯路口、转向车道等超出 LCC 适用场景的路段。
  - 自车压实线行驶或意图跨实线变道。
  - 前方出现可能无法被 ADS 识别的目标，例如石块、路沿、锥桶、水马、倒地行人或骑行者、小动物、侧翻车、异型车（例如工程车）等。
  - 他车非正常驾驶行为，例如前车急刹、侧方车辆强行加塞或快速切入、前方遇到静止车辆等。
  - 高风险场景，例如急弯、前方存在行人、骑行者、摩托车、电动车、三轮车、道路施工、前方发生道路事故、前方存在工程车、洒水车等道路作业异型车等。

### 退出 LCC

LCC 功能会在下列情况下退出：

- 驾驶员短按或长按方向盘左滚轮。
- 驾驶员在激活 LCC 时持续踩制动踏板且在规定时长内未及时松开。
- 驾驶员在行驶中轻踩制动踏板，在车辆跟停时深踩制动踏板。
- 车辆挡位切换为非 D 挡。
- 驾驶员长时间干预加速踏板。
- 驾驶员干预加速踏板至车速高于 135 公里/小时。

- 驾驶员在车辆转向时干预加速踏板，导致自车速度过快，存在侧滑、侧翻等安全风险。
- 驾驶员长时间干预方向盘（开启 ACC 开关时）。
- 驾驶员较大力度地干预方向盘（未开启 ACC 开关时）。
- 驾驶员在脱手超时后，通过转方向盘或踩制动踏板接管车辆，请参阅[干预和接管](#)。
- 驾驶员离开驾驶位。
- 驾驶员未系好安全带（例如中途解开安全带）。
- 其他不满足 LCC 条件的情况，请参阅[LCC 局限性](#)。

#### 提示

- 在车辆发出[请小心驾驶](#)或[请立即接管](#)提示后，驾驶员应立即接管车辆，请参阅[干预和接管](#)。
- 跟停超过规定时长后，车辆会切换为 P 挡，进而导致 LCC 退出。

#### 警告

车辆可能因遇急弯、车速过快、车道线不清晰等不满足 LCC 条件的场景或其他不可预见的原因而退出 LCC。驾驶员应始终手握方向盘，保持对车辆的控制，并保持警惕，密切注意车机相关功能状态的提示和周围可能的各种危险情形，必要时及时人工干预或接管车辆（例如适当减速、制动、转向等），确保安全驾驶。违反上述操作会影响驾驶员的安全驾驶，可能会引发事故，甚至导致财产损毁、人身伤亡。

### LCC 局限性

LCC 是一项辅助功能，无法应对所有交通、天气、能见度、道路和车辆状况。遇到（但不限于）下文提到的场景时，LCC 及其相关功能可能工作不当或退出。请阅读本章节的所有内容，了解该功能的限制，驾驶员在使用功能前应该掌握这些限制。

#### 外部环境影响（天气、能见度、道路环境等）

包括但不限于：

- 夜晚、无路灯、暗光、逆光、眩光、浓烟等能见度不佳场景。
- 雨、雪、雾天、扬尘等恶劣天气。
- 车道线模糊，例如车道标线过度磨损。
- 车道线混乱，例如新旧标线重叠、因道路施工临时调整。
- 无车道线、道路划线不清晰、新旧道路标识重叠。
- 车道线迅速变化，例如车道分岔、横穿或合并。
- 车道过宽。
- 道路施工、道路变更、改道（特别是弯曲路段锥桶改道的场景）。
- 铁路路口、环岛、道路豁口、路口、窄路、陡坡。
- 山路、乡村道路。
- 积水、结冰、积雪路段。
- 急弯、蛇形弯、盘山路等大曲率弯道。
- 烂泥路、石子路、越野路等非铺装路面。
- 存在路沿、静止车辆、静止轮胎等低矮、静态、细小或离车较近的障碍物。
- 存在限宽墩、护栏、闸机等异形障碍物。
- 道路两旁存在沟渠、悬崖、不规则形状路沿、栅栏，或路面存在凹坑（如坑洼、无盖下水井、消防井等）、塌陷路段等其他路面存在高度差场景。
- 异形路口，例如超大路口、丁字路口、H 型、K 型、Y 型等存在两个以上出路口的路口、路口两端车道线非对齐或非直对的路口等。
- 特殊或复杂路口，例如路口内存在车道线（例如路口内存在对向待转区）、路口前无车辆停止线、路口前方车道线与通过路口前车道线非对齐或非直对、非直行路口等场景。
- 短距离连续路口，即在较短距离内连续存在两个以上路口。
- 途经匝道、收费站、检查站、可变车道、潮汐车道、公交车道、右转专用道。
- 存在机动车交通信号灯的高速路或快速路路段。
- （对 City LCC Plus）交通信号灯被遮挡或失效、距离自车过远导致车辆漏检或误检等。
- （对 City LCC Plus）仅可识别标准机动车交通信号灯，无法应对其他类型交通信号灯（例如根据地方标准设置的非圆形灯体结构的机动车交通信号灯等）。

- 特殊道路，如环形停车场、隧道、施工道路、非公开道路。

### 周围车辆和其他交通参与者影响

包括但不限于：

- 拥堵路口。
- 人、车在路口随意穿行。
- 有行人、骑行者、动物等突然从视觉盲区中闯出。
- 前车急刹。
- 相邻大车驶入自车道。
- 行人或其他车等强行加塞、抢道、大角度斜穿汇入甚至逆行。
- 多车道汇入、拥堵变道。
- 遇到异型车（大型板车、工程车、公路养护车、车外装载钢筋水泥管等物品的车辆等）、静止车辆、侧翻车辆、横置车辆等。
- 前车或侧前车打开车门或车上有物品掉落。
- 静止或缓慢移动的物体，例如车辆、车流尾端、收费站、自行车、摩托车、电动车、三轮车或行人。
- 复杂多变的交通路况，如繁忙的十字路口、高速路匝道、拥挤的道路等。
- 自车前方倒车的车辆。

### 其他问题

包括但不限于：

- 驾驶员双手脱离方向盘。
- 车辆偏离车道中央区域。
- **ACC 局限性**中提到的场景。
- **ADS 通用局限性**中提到的场景。
- ADS 发生故障需要维修。

#### 提示

在车辆因道路拥堵、机动车与非机动车混行、道路占用等因素停滞不前时，建议驾驶员适当干预方向盘和加速踏板，提高通行效率。

#### 警告

- 除上述局限性外，LCC 还可能出现（但不限于）以下不符合预期的行为：

- 对不存在或不在所行驶车道上的车辆或物体做出反应，造成车辆不必要或不当减速。
- 由于车辆重载、车辆处于坡道等原因无法提供足够的速度控制，导致下坡时实际车速超过目标车速或道路限速。
- LCC 无法探测识别到所有障碍物，造成车辆无法及时减速或刹停避障。例如，LCC 可能无法探测识别翻倒的车辆、柱子、石墩、前车驶离后突然出现在自车前方的静止或行驶缓慢的车辆或障碍物等。
- LCC 无法完全应对在驾驶过程中因交通、路况、能见度、天气等环境变化可能出现的所有情况。在急弯、山路、乡间道路、积水或结冰等湿滑路段、暴雨、暴雪、浓雾天气、能见度差等高风险场景，驾驶员应立即主动退出 LCC。
- 驾驶员有责任确定并始终保持安全的车速和跟车距离，切勿完全依赖 LCC 来保持准确或适合的车速和跟车距离。
- 驾驶员应根据当地的交通法律法规驾驶车辆，包括但不限于应遵守当地道路限速。
- LCC 只能实现有限的制动，LCC 不属于碰撞预警或碰撞规避系统，不能取代防撞预警、防撞制动等主动安全辅助功能。强烈建议驾驶员始终开启防撞预警、防撞制动等各项主动安全辅助功能（请参阅主动安全辅助章节）。
- 请勿在服务区内使用 LCC。若使用 LCC 时途经服务区，请在进入服务区前主动退出 LCC。
- 请谨慎在路况多变或可能有行人、非机动车出现的复杂路段使用 LCC。
- LCC 可能无法稳定检出道路两侧的绿植、护栏等障碍物，驾驶员应时刻注意观察周围环境，必要时及时人工干预或接管。
- 使用 LCC 时，驾驶员应时刻关注系统提示，确认系统是否已暂停或退出 LCC 并及时响应，确保安全驾驶。

LCC 仅为辅助驾驶员驾驶而设计，不能取代驾驶员的专注驾驶和准确判断。驾驶员应始终手握方向盘，保持对车辆的控制，并保持警惕，密切注意车机相关功能状态的提示和周围可能的各种危险情形，必要时及时人工干预或接管车辆（例如适当减速、制动、转向等），确保安全驾驶。违反上述操作会影响驾驶员的安全驾驶，可能会引发事故，甚至导致财产损失、人身伤亡。

## 领航辅助 (NCA)

### NCA 功能介绍

#### NCA 简介

领航辅助 (Navigation Cruise Assist, 简称为 NCA) 通过雷达、摄像头等 ADS 传感器检测车辆前方行驶环境并确定自车位置, 在此基础上辅助驾驶员控制车辆按照导航路线向目的地行驶, 并具备根据机动车交通信号灯信息通过常规路口 (包含部分环岛)、辅助变道、辅助限速等功能。使用 NCA 时, 驾驶员应始终保持手握方向盘, 注意仪表盘显示屏和声音提示, 做好随时干预或接管车辆的准备, 确保车辆正确、安全行驶。驾驶员脱手超过规定时长会触发脱手提醒。使用本功能前请务必完整阅读本章节的全部内容, 特别是局限性等涉及车辆及人身安全财产安全的内容。

#### 提示

- 使用 NCA 前, 驾驶员需先通过 LCC 和 NCA 新手考试, 请参阅[通过 ADS 考试](#)。
- 使用 NCA 时, 主动安全辅助中的超速警告、车道偏离预警、车道保持辅助、紧急车道保持辅助和红绿灯提醒功能不生效 (无论对应的功能开关是否开启)。
- 使用 NCA 时, 车辆会在不满足 NCA 条件但满足 LCC 条件时降级到 LCC, 并可以在再次满足 NCA 条件时, 升级到 NCA, 详情请参阅[激活 NCA](#)。
- 若副驾或后排乘客未系安全带:
  - 车辆以高于 30 公里/小时的速度行驶时无法激活 NCA。
  - 当车辆已激活 NCA, 在速度超过 30 公里/小时时会仪表盘显示屏显示**请乘客立即系好安全带, 注意行车安全**。
- 若驾驶员在后排乘客未系安全带时仍想使用 NCA 功能, 可单次关闭**后座安全带提示音**。此操作存在安全风险, 请谨慎使用。

#### Highway NCA 和 City NCA

NCA 适用于车辆正常联网、使用 ADS 应用导航的路段, 分为高速领航辅助 (Highway NCA) 和城区领航辅助 (City NCA)。

Highway NCA 适用于高速公路和城市快速路, City NCA 适用于除城市快速路外的一般城市道路。

Highway NCA 和 City NCA 可能达到最高目标车速请参阅[调节目标车速](#)。

#### 提示

- 对支持 City NCA 的车辆, 需解锁新手模式后才能使用 City NCA。详情请参阅[激活 NCA](#)。
- 车辆具体支持的 NCA 功能, 请以实车软件版本为准。可在中控屏进入 ADS 应用, 点触  > **辅助驾驶** > **服务订阅**, 查看车辆订阅的具体 ADS 包及其包含的 NCA 功能。

#### 辅助领航

NCA 在 LCC 功能的基础上辅助驾驶员控制车辆按导航路线向目的地行驶, 支持调节目标车速、调节跟车时距、拨杆变道等全部 LCC 操作。



即将到达终点时, 车辆会根据目的地是否可以直达车位或靠边临停, 采用以下任一处理方式:

- 若车辆支持车位到车位, 且目的地有满足条件的直达车位, 则前往直达车位。详情请参阅[车位到车位 2.0 功能介绍](#), 并严格遵循车位到车位章节对该功能的指引。
- 若无法直达车位, 但满足靠边临停的条件, 则车辆会选择目的地附近的合适地点靠边临停。
- 若上述条件都不满足 (例如终点位于高速路、快速路、匝道或桥梁、隧道、环岛等不适宜停靠的位置), 则车辆优先从 NCA 降级到 LCC, 无法降级到 LCC 则退出 NCA。

发生降级或退出时, 仪表盘显示屏上会显示相应的提示, 驾驶员应注意相关提示并及时响应, 必要时及时人工干预或接管车辆, 确保驾驶安全。

在 LCC 的基础上, NCA 还支持:

- 当系统检测到前方存在电子眼时, 系统会辅助驾驶员降低目标车速; 检测到车辆前方存在禁停区且可能会在禁停区内刹停, 系统会

辅助控制车辆在禁停区前刹停，待前车通过后驶过禁停区。

- 车辆在大雨或暴雨等天气高速行驶时，系统会控制车辆尽量不超车换道，从而降低碰撞风险。

### 提示

仅订阅了 ADS 高阶包的车辆支持车位到车位或靠边临停。

### 警告

- 驾驶员应根据当地的交通法律法规和实际道路状况来设置目标车速和跟车时距，并在情况变化时及时调节，始终确保安全驾驶。
- NCA 无法识别所有风险场景，驾驶员仍需时刻观察前方路况，必要时及时控制车速（加速或制动）或调整方向。请驾驶员务必始终双手握住方向盘，并观察道路及周围环境，随时准备迅速接管车辆，采取纠正措施。
- NCA 不能取代防撞预警、防撞制动等主动安全辅助功能。强烈建议驾驶员始终开启防撞制动等各项主动安全辅助功能（请参阅主动安全辅助章节）。
- 在车辆停车待行期间驾驶员误退 NCA 后，可能导致车辆因怠速突然向前行驶，进而引发事故。请时刻关注系统提示与行车环境，若发生怠速行驶的情形，请立即主动控制车辆，确保安全驾驶。
- ADS 应用提供的信息并非始终准确。请驾驶员务必时刻关注路况，当发现地图显示数据与现实情况不一致时及时主动接管，确保安全驾驶。
- 切勿过度依赖 NCA 对车辆进行充分减速来避免碰撞。
- 切勿过度依赖 NCA 来确定行驶路线（例如，当车道超宽时，NCA 可能辅助驾驶员控制车辆在车道中央区域行驶，存在与对向车辆碰撞的风险）。驾驶员应根据交通和道路路况，及时调整行驶路线。
- 在部分非城区主干道、县乡村小道、山路等路段的分岔路场景使用 NCA 时，请驾驶员注意仪表显示屏导航信息提示，及时观察车辆行驶状况及周围环境，若出现偏航请及时接管，确保安全驾驶。

## 常规路口通行

NCA 可以结合标准机动车交通信号灯指示和导航路线，辅助驾驶员控制车辆在十字路口、丁

字路口、直行一字路口等常规路口等待红灯、直行、转向或掉头（有充分掉头空间的前提下）。

当前车道的标准机动车交通信号灯为红灯时，若前方存在清晰的停止线，则自车会根据红灯指示停车等待。

如需转向或掉头，自车会提前开启相应转向灯，提醒其他车辆；若前方存在直行待行区，驾驶员可以根据仪表显示屏提示轻踩加速踏板，进入待行区等待；若前方存在左转待转区，在直行灯为绿灯时，若无前车，自车进入左转待转区等待；如需掉头但 NCA 掉头空间受限，则 NCA 会提前降级到 LCC，此时驾驶员应主动控制车辆行驶方向。

驾驶员应充分了解，NCA 可能因前方无清晰的停止线、机动车交通信号灯跳变或被前车、障碍物遮挡等多种原因无法采取恰当的行为。驾驶员应始终专注驾驶，必要时及时干预或接管。

车辆在通过无交通信号灯路口时，若前方存在停车让行或减速让行标志牌，车辆会在路口前停车等待或减速，待确认周围环境安全后通过路口。

### 提示

通过常规路口时，NCA 会辅助驾驶员控制车辆在路口内选道，提高通行效率。

### 警告

- 驾驶员应根据当地的交通法律法规和实际道路状况通过路口，尤其是复杂路口，确保安全通行。例如，若前方车辆掉头，驾驶员应避免自车抢行，以规避潜在的碰撞风险。
- 当前车道的标准机动车交通信号灯为红灯时，若前方不存在清晰的停止线，则自车可能不会停车等待，驾驶员始终保持警惕，必要时接管车辆。
- 当车辆在掉头或处于路口，导航取消或结束时，系统会在车辆通过路口后降级到 LCC，此时驾驶员应关注车辆的行驶轨迹，若存在风险时请立即接管，确保安全驾驶。
- 当车辆处于路口时，若驾驶员切换导航路线，可能导致系统识别车道类型不准确，需要驾驶员时刻关注车辆的行驶轨迹，必要时接管车辆。
- 路口交通情况复杂，请驾驶员务必时刻关注周围环境和仪表显示屏提示、声音提示（例如，当路口存在低矮路沿时，车辆转向时可

能存在刚蹭路沿的风险），必要时及时接管，确保安全驾驶。

- 切勿过度依赖 NCA 来通过高速交叉路口。经过高速交叉路口时，驾驶员应谨慎驾驶，必要时提前主动接管。
- 切勿过度依赖 NCA 进行掉头。掉头空间受限等场景下，NCA 可能掉头失败。
- 在自车路口直行但前方标准机动车交通信号灯被遮挡时，驾驶员始终保持警惕，必要时接管车辆。
- 当车辆通过路口时，需要驾驶员判断交通信号灯和标识牌信息后再通过路口，确保安全通行。
- NCA 可能无法处理超大路口、路口两端车道线非对齐路口等异形路口的场景。
- 在车辆停车待行期间驾驶员误退 NCA 后，可能导致车辆因怠速突然向前行驶，进而引发事故。请时刻关注系统提示与行车环境，若发生怠速行驶的情形，请立即主动控制车辆，确保安全驾驶。

## 辅助变道

辅助变道可以根据实时交通情况和导航路线辅助驾驶员控制车辆变道，从而快速、准确地到达目的地。常见的辅助变道场景包括：因前车阻碍而无法在当前车道按目标车速行驶时发起超车变道、因导航要求在匝道口汇入或汇出高速公路等场景时发起导航变道、因本车道前方存在锥桶等静止障碍物而发起避障变道等。



满足辅助变道条件时，仪表显示屏会显示变道提醒（伴有提示音），车辆同时打开相应方向的转向灯。此时，驾驶员应检查盲区、车道线和周围环境，判断是否可以安全合规地驶入目标车道，进而确认或取消变道。车辆变道过程中，驾驶员应注意观察仪表显示屏提示、声音提示和周围环境，随时做好人工干预或接管车辆的准备，确保安全驾驶。辅助变道完成后，车辆会自动熄灭相应方向的转向灯。

驾驶员可以按个人驾驶习惯设置辅助变道的变道确认参数，请参阅[设置 ADS 参数](#)。

## 提示

若车辆在执行变道时因变道空间受限、变道超时等原因无法进入目标车道，则车辆会发出接管提醒，此时驾驶员应立即接管。若驾驶员没有及时接管，车辆会减速至刹停、点亮危险警告灯，并退出 NCA。

## 警告

- 切勿过度依赖辅助变道来确定行驶路线。例如，辅助变道可能因需在短距离内连续变道而实时车流过于繁忙等原因变道失败，进而导致车辆偏航；或在遇道路施工只能压实线变道、道路拥堵导致车辆无法提前变道、变道时位于在虚线变实线的交界路段等场景时，车辆可能压实线变道。
- 驾驶员应有责任遵守当地交通法律法规，在开始变道前，务必检查盲区、车道线和周围环境，确认可以安全合规地驶入目标车道。
- 变道前及变道过程中，驾驶员需要时刻手握方向盘。

## 辅助限速

辅助限速可以在道路限速改变时辅助驾驶员调节目标车速。辅助限速开启时，仪表显示屏上的目标车速图标显示为 ，N 为目标车速，以仪表显示屏实际显示为准。



辅助限速开启时，系统会结合道路限速和经验速度来调节目标车速，新的目标车速可能为**理想速度**（道路限速 + 偏移量）或**经验速度**。

**理想速度**中的偏移量可以根据个人驾驶风格自定义，请参阅[设置 ADS 参数](#)。

**经验速度**一般来源于地图数据和历史经验数据，例如在经过电子眼限速区域时，NCA 会辅助驾驶员控制车辆按照法规限速行驶。若开启了**通行效率优先**开关，则目标车速还可能取决于周边车辆的速度，请参阅[通行效率优先](#)。

辅助限速会在满足条件时开启，驾驶员也可以人工开启或关闭辅助限速，请参阅[辅助限速](#)。

## 提示

- 驾驶员应充分了解，将**目标车速偏移方式**设置为正数、开启**通行效率优先**开关等场景可能导致车辆的目标车速超过道路限速，请严

格遵守当地交通法律法规，否则驾驶员可能需要根据当地的交通法律法规承担超速行驶的相应责任。

- 匝道时，辅助限速使用的常见经验速度值为 60 公里/小时。

### ⚠ 警告

- 遇到以下场景时，可能会导致系统提供的道路限速与实际道路限速存在偏差。请驾驶员务必时刻关注交通状况、道路环境以及道路限速，在安全且符合当地交通法律法规的速度范围内行驶，必要时调整车辆速度，确保安全驾驶。
  - 道路或车速限制近期更改，导致系统采用了过时的道路限速。例如道路施工、交通管制等场景。
  - 车辆定位不准，导致系统采用了邻近道路的限制。例如多层高架道路、主辅路共存的道路等复杂道路。
  - 交通标志损坏、褪色、未按规定设置或摆放等异常场景。
  - 道路限速标志不清晰或者存在扭曲、倾斜、反光、部分遮挡或覆盖等，将导致摄像头识别能力下降或无法识别。
  - 车辆行驶在隧道、匝道或收费站等路段。
- 驾驶员应始终注意车辆周围环境并安全驾驶。例如，在匝道等道路限速过低的场景，车辆的目标车速可能会高于道路限速，驾驶员应确保车辆以安全适宜的速度行驶。
- 切勿过度依赖辅助限速来确定目标车速。驾驶员应遵守当地的交通法律法规规定，根据实际道路状态设置目标车速，确保车辆始终在安全车速范围内行驶。

### 收费站选道

在部分满足 NCA 通行条件的收费站，NCA 可以根据辅助驾驶参数下的收费站选道设置，优先选择进入对应类型的车道（人工车道或 ETC 车道）。

使用 NCA 进入收费站区域时，若前方收费站不满足 NCA 通行条件，则 NCA 会降级为 LCC 甚至退出；否则，NCA 会根据收费站选道选项的设置，辅助驾驶员控制车辆优先进入对应类型的车道。

- 若进入人工车道，则车辆会在闸机前减速刹停。此时，驾驶员应立即接管车辆，控制车辆正确通过闸机，驶离收费站。

- 若进入 ETC 车道，且车上配置有可用的 ETC，则系统会辅助驾驶员控制车辆低速通过闸机，驶离收费站；若进入 ETC 车道，但车辆未配置可用的 ETC，则系统会辅助驾驶员控制车辆在闸机前减速刹停。

ADS 不会校验车辆是否已安装可用的 ETC，需要驾驶员先确认自车 ETC 可用，才能修改该设置项为 ETC 车道，否则可能导致车辆无 ETC 能力却误入 ETC 车道。进入收费站区域时，系统可能因交通情况复杂等原因，无法按预期进入对应类型的车道缴费通行。

### ⓘ 提示

- NCA 的收费站选道功能仅在部分收费站可用。
- 若车辆进入 ETC 车道，但未配置可用的 ETC，则车辆会在闸机前刹停。
- 若设置为人工车道，在通过 ETC 车道后，中控屏会弹出偏好卡片，驾驶员可以将收费站选道参数一键设置为 ETC 车道。

### ⚠ 警告

- 驾驶员有责任遵守当地的交通法律法规，充分了解收费站选道功能可能因收费站不满足 NCA 通行条件而不触发，请时刻保持谨慎，必要时及时人工干预或接管，确保安全驾驶。
- 切勿过度依赖收费站选道来选择合适的车道。例如，在收费站部分通道临时关闭或改道等场景，车辆可能无法按预期驶入对应类型的车道。驾驶员有责任在驶入收费站区域后检查实时路况，确保车辆驶入正确的车道。

### 通行效率优先

若在 ADS 应用上进入  > 辅助驾驶，在左侧选择辅助驾驶，开启通行效率优先开关，则在使用 NCA 时，车辆可以根据实时路况辅助避障绕行或调节车速，以提升通行效率。

- 辅助避障绕行：遇到施工区域、故障车、违停车等必须绕行的场景时，自车会辅助避障绕行，以避免自车停滞不前。
- 辅助调节车速：遇到周边车辆速度明显高于道路限速的场景时，自车会根据周边车辆的速度辅助调节自车车速，以保持与周边车辆相近的车速行驶。

### 提示

开启**通行效率优先**开关后，上述辅助避障绕行同样适用于 LCC，但辅助调节车速仅适用于 NCA。

### 警告

- 请充分了解，系统默认会在遵守当地交通法律法规的前提下优化行驶效率。但开启**通行效率优先**开关后，在部分特殊场景下，系统可能会根据实时路况动态调整行驶策略（例如，在道路施工改道、占道或确保自身安全等特殊情况下，自车可能会压实线行驶）。驾驶员应始终保持对车辆的控制，实时关注路况变化，在遇到复杂路况（尤其是系统发出风险提示时）立即接管车辆，确保安全驾驶。
- 驾驶员有责任遵守当地的交通法律法规，充分了解**通行效率优先**功能可能误触发或不触发，请时刻保持谨慎，必要时及时人工干预或接管，确保安全驾驶。

### 脱手检测

与 LCC 类似，使用 NCA 时，系统会对驾驶员是否手握方向盘进行持续检测，并在检测到驾驶员持续脱手达到规定时长时发出提醒，驾驶员需及时双手握住方向盘，解除脱手提醒。详情请参阅 [LCC 功能介绍](#) 中的**脱手检测**部分。



### 警告

- 切勿过度依赖系统发出的接管提醒来判断和决定接管的时机。驾驶员应始终专注驾驶，注意仪表显示屏提示、声音提示和周围环境并安全驾驶，必要时及时接管。
- 驾驶员有责任遵守当地交通法律法规的规定，确保安全驾驶。请主动全程双手握住方向盘并系好安全带，勿将脱手提醒用作保证驾驶安全的措施，勿采用任何手段欺骗脱手检测系统。关于安全驾驶的更多信息，请参阅[主动安全辅助](#)章节。

- 驾驶员作为车辆驾驶人有责任安全驾驶，在驾驶过程中应遵守当地交通法律法规的规定，自觉保持驾驶全程双手手握方向盘，切勿采用任何手段欺骗脱手检测系统。

### NCA 图标含义

图标	显示状态	含义	说明
	点亮	NCA 可用，但未激活	满足 NCA 条件时显示
	点亮	NCA 已激活，正在使用中	-
	闪烁	NCA 已激活，驾驶员正在干预加速踏板	-
	闪烁	NCA 激活失败	显示数秒后消失
	点亮	辅助限速开启	请参阅 <a href="#">辅助限速</a>
	点亮	辅助限速关闭	请参阅 <a href="#">辅助限速</a>

### 提示

- NCA 激活后，其目标车速在仪表显示屏的 或 中显示（其中的数字表示目标车速，以实际显示值为准）。具体显示样式取决于是否开启了[辅助限速](#)。

### 设置 ADS 参数

根据和个人偏好设置 NCA 和 LCC 的功能参数，以及是否开启 ACC 开关。

### 方法

- 确保驾驶员已登录授权账号，并已通过 LCC 和 NCA 新手考试，请参阅[通过 ADS 考试](#)。
- 在中控屏进入 ADS 应用， touch > [辅助驾驶](#)，在左侧选择[辅助驾驶](#)。
  - 设置 NCA 辅助变道的**变道偏好**参数，选择驾驶员偏好的变道风格，可设置的参数如下表所示：

柔和	整体变道风格平缓舒适，且不会发起超车变道。
标准	整体变道风格平缓舒适，且仅支持在前车明显阻碍自车行驶时发起超车变道。
敏捷	整体变道风格灵敏快捷，且支持在前车阻碍自车行驶时尽快发起超车变道。

• 设置 NCA 的收费站选道参数。

若车辆在即将进入收费站前，仪表显示屏显示**即将到达收费站**，请注意驶入车道，NCA 可以根据本参数选择优先进入对应类型的车道。可以设置为人工车道或 ETC 车道。

参数默认值为人工车道。



• 设置 NCA 的辅助限速参数，包括目标车速偏移方式和偏移量。目标车速偏移方式分为固定值和百分比两种，含义如下：

**固定值：**偏移量与道路限速无关，所有道路使用相同的固定值。

**百分比：**偏移量为相对于道路限速的百分比值。

**目标车速偏移方式和偏移量**用于计算辅助限速时的理想车速。

参数默认值分别为固定值、0 km/h。

若驾驶员在车辆行驶过程中调节辅助限速参数，则新的参数只有在车辆行驶到不同限速的道路上才会生效。

• 设置 LCC 和 NCA 的通行效率优先开关。

若开启该开关，则车辆在使用 LCC 时可以绕过施工区域、故障车等障碍物行驶，在使用 NCA 时可以同 LCC 一样辅助避障绕行，还可以根据周边车辆的速度辅助调节自车车速。

该开关默认开启。

• 在中控屏进入 ADS 应用，点触 > 辅助驾驶 > 其他设置 > 更多设置。

- 设置 NCA 辅助变道的**变道确认**参数，选择辅助变道前是否需要驾驶员确认，可以设置为**始终确认**或**无需确认**。必须变道的场景（例如辅路汇入主路、成排锥桶阻隔）下，车辆会忽略该参数值直接变道。
- 设置 ACC 功能开关。

请注意，ACC 开关状态影响使用 LCC 和 NCA 时干预方向盘后的系统行为，详情请参阅**干预和接管**。

该开关默认关闭。

提示

- 驾驶员还可以在中控屏进入 ADS 应用，点触 > 辅助驾驶 > 其他设置，设置**脱手检测**参数。该参数在使用 LCC 或 NCA 时生效。**脱手检测**参数分为**标准**和**舒适**两档，设置为**舒适**档位（默认档位）时，系统发出脱手提醒的频率低于**标准**档。
- 假设已设置目标车速偏移方式为固定值，偏移量为 4 km/h，车辆当前目标车速为 55 km/h，道路限速为 60 km/h 时，当驾驶员连续向上慢滚一次方向盘左滚轮调节目标车速，调节规律如下表所示：

调节次数	目标车速
1	60 km/h
2	64 km/h（达到道路限速后，目标车速会优先调节到由目标车速偏移量计算得到的理想车速）
3	65 km/h（调节到理想车速后，在道路限速基础上以 5 km/h 的差值进行调节）
4	70 km/h
...	...

警告

- 请充分了解，将目标车速偏移量设置为正数可能导致车辆的目标车速超过道路限速。请严格遵守当地交通法律法规，否则驾驶员可能需要根据当地的交通法律法规承担超速行驶的相应责任。

- 请充分了解，系统默认会在遵守当地法律法规的前提下优化行驶效率。但开启**通行效率优先**开关后，在部分特殊场景下，系统可能会根据实时路况动态调整行驶策略（例如，在道路施工改道、占道或确保自身安全等特殊情况下，自车可能会压实线行驶）。驾驶员应始终保持对车辆的控制，实时关注路况变化，在遇到复杂路况（尤其是系统发出风险提示时）立即接管车辆，确保安全驾驶。

## 激活 NCA

在 ADS 应用上设置导航路线后，按导航行驶至仪表显示屏上显示  时，表示 NCA 可用，可以激活 NCA。ACC 开关处于关闭状态时，也可以使用激活 ACC 的方式来激活 NCA。

### 前提条件

- 驾驶员已在车机端登录车主账号或车主授权账号。
- 驾驶员已通过 NCA 新手考试，请参阅[通过 ADS 考试](#)。
- 车辆所在路段路况良好，满足 NCA 使用条件。
- 若要激活 City NCA，车辆需已解锁新手模式，即满足下列任一条件：
  - 车辆累积 LCC 和 Highway NCA 的行驶总里程，（不含 ACC 里程）≥ 100 公里。
  - 距车主首次在车机端登录车主账号 ≥ 14 天。

### 操作方法

#### 方法

在中控屏上进入 ADS 应用，设置导航路线，仪表显示屏上显示  后，通过以下任一方式激活 NCA：

- ACC 开关打开时：短按方向盘左滚轮。
- ACC 开关关闭时：短按或长按方向盘左滚轮。



激活成功后，仪表显示屏上的 NCA 图标显示为

，伴有提示音。目标车速在  中显示。

#### 提示

- 车辆在城区道路行驶时，请在车辆稳定运行后（方向盘回正且车辆未进行大幅转弯）再尝试激活 NCA；在高速或城市快速路激活 NCA 时，还需要车头摆正且车辆处于车道中央区域。
- 若驾驶员需要在路口激活 NCA，需确认自车行驶路线与导航规划路线一致。
- 若驾驶员在踩制动踏板时激活 NCA，则应在激活 NCA 后尽快松开制动踏板，否则 NCA 会退出。
- 若驾驶员在车辆静止时激活 NCA，则 NCA 会在满足条件时辅助驾驶员控制车辆起步，必要时发起变道以汇入主路。
- 驾驶员在使用 NCA 时，人为干预或系统异常导致偏离导航路线，在导航路线重新规划前，NCA 会降级至 LCC 或退出。

#### 警告

- 激活 NCA 功能时，车辆可能无法立即进入稳定的状态。驾驶员应全程手握方向盘，确保车辆安全行驶在当前车道内，并高度关注车辆驾驶情况，必要时及时人工干预或接管。
- 激活 NCA 功能时，驾驶员应保证车辆周边安全，避免过度依赖系统。例如，当自车距离前方车辆过近时，车辆可能无法正确识别目标；车辆需汇入主路时，驾驶员应充分目视检查判断，并及时应对。

### 初始目标车速

激活 NCA 时的最小初始目标车速为 30 公里/小时，最高初始目标车速请参阅 [NCA 功能介绍](#)。实际初始目标车速取决于激活 NCA 时的路况、车辆实时车速和道路限速：

### ● 路况为非雪地场景时:

若车辆的实时车速 < 道路限速, 则初始目标车速 = 道路限速; 若车辆的实时车速 ≥ 道路限速, 则初始目标车速取决于车辆的实时车速, 取值逻辑请参阅[激活 ACC](#) 中**初始目标车速**部分。

- 路况为雪地场景时, 系统会进行风险限速, 初始目标车速取值取决于具体路况。仪表显示屏上会显示相应的限速提醒。

### ① 提示

- 车辆由 LCC 升级到 NCA 时的初始目标车速, 同样适用上述初始目标车速规则。
- 激活 NCA 时, 一般初始目标车速 ≥ 道路限速, 因此会同步开启辅助限速。
- 驾驶员应确保车辆实时车速符合当地法律法规的要求。

## 相关操作

激活 NCA 后, 驾驶员除了可以像使用 LCC 一样调节目标车速或跟车时距、开启拥堵跟车、发起拨杆变道外, 驾驶员还可以:

- 根据实时路况和个人偏好, 开启或关闭 NCA 的辅助限速。
- 在系统发起辅助变道时, 根据系统提示确认变道 (仅在变道确认参数为**始终确认**时需要**进行变道确认**)。
- 在不需要使用系统的辅助变道等功能、仅需要使用 LCC 时, 主动切换至 LCC。
- 在需要主动避障等场景时, 短时间主动干预方向盘。
- 在观察到高风险场景或仪表显示屏上显示**请立即接管**提示等场景时, 及时接管车辆。
- 随时主动退出 NCA。

详情请参阅以下章节:

- [辅助变道](#)
- [辅助限速](#)
- [切换至 LCC](#)
- [干预和接管](#)
- [退出 NCA](#)
- LCC 相关章节: [拨杆变道](#)、[干预和接管](#)
- ACC 相关章节: [调节目标车速](#)、[调节跟车时距](#)、[干预加速踏板](#)

## 辅助变道

如驾驶员将**变道确认**参数设置为**始终确认**, 则在车辆发出变道确认请求时, 驾驶员需及时确认变道。

### 确认辅助变道

#### ④ 方法

1. 确保当前正在使用 NCA, 且在激活 NCA 前已根据个人偏好设置好辅助变道参数, 请参阅[设置 ADS 参数](#)。
2. 如将**变道确认**参数设置为**始终确认**, 则驾驶员可按仪表显示屏提示方向拨动转向灯拨杆, 确认变道。



3. 在车辆变道过程中, 注意观察仪表显示屏提示、声音提示和周围环境, 随时做好人工干预或接管车辆的准备, 确保安全驾驶。

变道时, 仪表显示屏上目标车道和车道线会蓝色高亮, 车辆的目标位置显示为白色矩形。



#### ① 提示

- 如将**变道确认**参数设置为**无需确认**, 则仪表显示屏不会提示向某一方向拨动转向灯拨杆, 驾驶员无需确认。
- 车辆变道受阻时, 仪表显示屏上原蓝色高亮的目标车道和车道线会变为红色高亮。

### 取消辅助变道

如需要, 驾驶员可以在 NCA 发起辅助变道后择机取消变道。

## ④ 方法

NCA 发起辅助变道后，驾驶员可以使用以下方法取消辅助变道：

- 车辆开始执行变道之前：反向轻拨转向灯拨杆。
- 车辆开始执行变道后、车头大幅度越过中间车道线之前：反向拨动转向灯拨杆（轻拨、重拨均可）。

此外，在变道过程中的任意时刻，驾驶员都可以通过较大幅度地转动方向盘来干预或接管方向盘。干预或接管方向盘后，系统会取消辅助变道。

## ① 提示

- NCA 发起辅助变道后、车辆开始执行变道之前，驾驶员反向重拨转向灯拨杆，会发起反方向的拨杆变道（而非取消变道）。
- 若车辆根据导航路线发起变道、或遇障碍物发起变道后，驾驶员无法通过操控转向灯拨杆来取消辅助变道。
- 车头大幅度越过中间车道线之后，驾驶员将无法通过操控转向灯拨杆来取消辅助变道。
- 除驾驶员主动取消外，变道过程也可能因旁车插入等原因受阻或取消，例如如果始终不满足变道条件，导致无法执行变道，则自车会在等待超时后取消变道；如果在执行变道的过程中，出现突发情况导致自车无法继续变道，则自车会尝试返回原车道。

## ⚠ 警告

- 辅助变道是一项辅助功能，无法应对所有交通、天气、能见度、道路和车辆状况。
- 切勿过度依赖辅助变道来确定行驶路线。例如，辅助变道可能因需在短距离内连续变道而实时车流过于繁忙等原因变道失败，进而导致车辆偏航；或在遇道路施工只能压实线变道、道路拥堵导致车辆无法提前变道、变道时位于在虚线变实线的交界路段等场景时，车辆可能压实线变道。驾驶员可能需要根据当地的交通法律法规承担压实线行驶的相应责任。
- 驾驶员应有责任遵守当地交通法律法规，在开始变道前，务必检查盲区、车道线和周围环境，确认可以安全合规地驶入目标车道。在车辆变道过程中，注意观察仪表盘显示屏提示、声音提示和周围环境，随时做好人工干预或接管车辆的准备，确保安全驾驶。

- 变道前及变道过程中，驾驶员需要时刻手握方向盘。
- 将**变道确认**参数设置为**始终确认**时，驾驶员应在车辆发出变道确认请求时及时确认，否则车辆可能在当前车道减速刹停。

## 辅助限速

使用 NCA 时，驾驶员可以根据仪表显示屏上的目标车速图标样式，判断当前是否开启了辅助限速，并按需开启或关闭辅助限速。

## ④ 方法

1. 系统会在以下场景开启辅助限速：
  - 激活 NCA 时。
  - 道路限速改变，导致车辆的实时车速  $\geq$  新的道路限速。

驾驶员也可以通过手动调节目标车速来开启或关闭辅助限速：

- **开启辅助限速**：调节目标车速，直至新的目标车速  $\geq$  道路限速。具体操作方式请参阅**调节目标车速**。
  - **关闭辅助限速**：调节目标车速，直至新的目标车速  $<$  道路限速。具体操作方式请参阅**调节目标车速**。
2. 通过目标车速图标样式，判断当前是否已开启辅助限速。

图标	含义
	辅助限速开启
	辅助限速关闭

## ① 提示

- 驾驶员应确保车辆实时车速符合当地法律法规的要求。
- 激活 NCA 时，若车辆的实时车速  $<$  道路限速，系统会辅助驾驶员将实时车速提升至道路限速。

## ⚠ 警告

- 遇到以下场景时，可能会导致系统提供的道路限速与实际道路限速存在偏差。请驾驶员务必时刻关注交通状况、道路环境以及道路限速，在安全且符合当地交通法律法规的速度范围内行驶，必要时调整车辆速度，确保安全驾驶。

- 道路或车速限制近期更改，导致系统采用了过时的道路限速。例如道路施工、交通管制等场景。
- 车辆定位不准，导致系统采用了邻近道路的限制。例如多层高架道路、主辅路共存的道路等复杂道路。
- 交通标志损坏、褪色、未按规定设置或摆放等异常场景。
- 道路限速标志不清晰或者存在扭曲、倾斜、反光、部分遮挡或覆盖等，将导致摄像头识别能力下降或无法识别。
- 车辆行驶在隧道、匝道或收费站等路段。
- 驾驶员应始终注意车辆周围环境并安全驾驶。例如，在匝道等道路限速较低的场景，车辆的目标车速可能会高于道路限速，驾驶员应确保车辆以安全适宜的速度行驶。
- 切勿过度依赖辅助限速来确定目标车速。驾驶员应遵守当地的交通法律法规规定，根据实际道路状态设置目标车速，确保车辆始终在安全车速范围内行驶。
- 驾驶员干预加速踏板时，车辆的实时速度完全取决于干预加速踏板情况，与辅助限速的目标车速无关。驾驶员应确定当前速度是否合理并相应调整。

## 切换至 LCC

若驾驶员在 ADS 应用上设置了导航，但在行驶过程中仅想使用 LCC，则可以在激活 NCA 后，点触 ADS 应用上的 ADS 状态岛卡片，主动切换到 LCC。

### 前提条件

- 车辆已激活 NCA（详情请参阅[激活 NCA](#)）。
- 未处于变道过程中。
- 未处于路口。
- 确保驾驶员未干预方向盘或加速踏板。

### 方法

在中控屏上，点触 ADS 应用上的 ADS 状态岛卡片（即下图中[领航辅助中](#)字样所在卡片）。



点触后，若车辆可以切换至 LCC，则 ADS 状态岛会显示已降至车道巡航的文字提示，数秒后消失。

### 提示

- 若点触 ADS 状态岛后无法切换至 LCC，则 ADS 状态岛会显示暂无法切换的文字提示，数秒后消失。驾驶员可以等待数秒，检查车辆满足切换至 LCC 的条件后重试。
- 切换至 LCC 后，驾驶员再次点触 ADS 状态岛，可以重新切换回 NCA。

### 警告

- 驾驶员应充分了解 LCC 和 NCA 的差异后，再决定是否切换至 LCC。
- 驾驶员应充分了解，LCC 的基本功能是辅助驾驶员控制车辆保持在车道中央区域行驶，无法像 NCA 一样辅助驾驶员控制车辆沿导航行驶、辅助限速、辅助变道等。切换至 LCC 后，驾驶员应根据行驶目的地实际道路状况来控制车辆的行驶路线和速度，并在情况变化时及时调节，始终确保安全驾驶。

## 干预和接管

NCA 的驾驶员干预、接管的处理方式与 LCC 一致，期间仪表显示屏显示也类似 LCC 的方式（LCC 显示元素相应替换为 NCA 显示元素）（请参阅[干预和接管](#)）。

### 警告

- 切勿过度依赖系统发出的接管提醒来判断和决定接管的时机。系统无法保证在出现故障或紧急情况时，能提前或及时发出接管提醒。
- 请驾驶员始终专注驾驶，务必注意仪表显示屏提示、声音提示和周围环境，必要时及时接管。
- 遇到（但不限于）以下场景时，建议驾驶员主动干预或接管车辆，确保安全驾驶，以免引发事故，甚至导致财产损毁、人身伤亡。
  - 地图显示与实际路况明显不一致。
  - 车辆即将到达目的地。
  - 车辆即将驶出导航路线，例如即将驶入服务区等。
  - 车辆即将驶入施工区域。
  - LCC [干预和接管](#)中提到的其他场景。

## 退出 NCA

NCA 功能会在下列情况下退出：

- 车辆即将到达目的地或已经到达目的地（详情请参阅提示）。
- 驾驶员退出导航（或导航异常自动退出）。
- 驾驶员点触 ADS 应用导航界面上的 ADS 状态岛卡片，切换至 LCC 功能。
- 驾驶员短按或长按方向盘左滚轮。
- 驾驶员在激活 NCA 时持续踩制动踏板且在规定时长内未及及时松开。
- 驾驶员在行驶中轻踩制动踏板，在车辆跟停时深踩制动踏板。
- 车辆挡位切换为非 D 挡。
- 驾驶员长时间干预加速踏板。
- 驾驶员干预加速踏板至车速高于 135 公里/小时。
- 驾驶员在车辆转向时干预加速踏板，导致自车速度过快，存在侧滑、侧翻等安全风险。
- 驾驶员长时间干预方向盘（开启 ACC 开关时）。
- 驾驶员较大力度地干预方向盘（未开启 ACC 开关时）。
- 驾驶员在脱手超时后，通过转方向盘或踩制动踏板接管车辆，请参阅[干预和接管](#)。
- 驾驶员离开驾驶位。
- 驾驶员未系好安全带（例如中途解开安全带）。
- 其他不满足 NCA 条件的情况，请参阅[NCA 局限性](#)。

#### 提示

- 到达目的地时，车辆会优先尝试行驶到直达车位、靠边临停或降级到 LCC；若上述方式都无法实现，则 NCA 退出。
- 切换至 LCC 后，驾驶员还可以再次点触导航界面上的 ADS 状态岛卡片来切换回 NCA 功能。
- 在车辆发出[请小心驾驶或请立即接管](#)提示后，驾驶员应立即接管车辆，请参阅[干预和接管](#)。
- 跟停超过规定时长后，车辆会切换为 P 挡，进而导致 NCA 退出。

#### 警告

车辆可能因遇急弯、车速过快等不满足 NCA 条件的场景或其他不可预见的原因而退出 NCA。驾驶员应始终手握方向盘，保持对车辆的控

制，并保持警惕，密切注意车机相关功能状态的提示和周围可能的各种危险情形，必要时及时人工干预或接管车辆（例如适当减速、制动、转向等），确保安全驾驶。违反上述操作会影响驾驶员的安全驾驶，可能会引发事故，甚至导致财产损失、人身伤亡。

## NCA 局限性

NCA 是一项辅助功能，无法应对所有交通、天气、能见度、道路和车辆状况。遇到（但不限于）下文提到的场景时，NCA 及其相关功能可能工作不当或退出。请阅读本章节的所有内容，了解该功能的限制，驾驶员在使用功能前应该掌握这些限制。

### 外部环境影响（天气、能见度、道路环境等）

包括但不限于：

- 夜晚、无路灯、暗光、逆光、眩光、浓烟等能见度不佳场景。
- 雨、雪、雾天、扬尘等恶劣天气。
- 车道线模糊，例如车道标线过度磨损。
- 车道线混乱，例如新旧标线重叠、因道路施工临时调整。
- 无车道线、道路划线不清晰、新旧道路标识重叠。
- 车道线迅速变化，例如车道分岔、横穿或合并。
- 车道过宽。
- 道路施工、道路变更、改道（特别是弯曲路段锥桶改道的场景）。
- 铁道路口、道路豁口、路口、窄路、陡坡。
- 山路、乡村道路。
- 积水、结冰、积雪路段。
- 急弯、蛇形弯、盘山路等大曲率弯道。
- 烂泥路、石子路、越野路等非铺装路面。
- 存在路沿、静止车辆、静止轮胎等低矮、静态、细小或离自车较近的障碍物。
- 存在限宽墩、护栏、闸机等异形障碍物。
- 道路两旁存在沟渠、悬崖、不规则形状路沿、栅栏，或路面存在凹坑（如坑洼、无盖下水井、消防井等）、塌陷路段等其他路面存在高度差场景。
- 异形路口，例如超大路口、H 型路口、路口两端车道线非对齐或非直对的路口等。

- 分岔口，例如匝道、K型、Y型等一车道变为两个车道的场景。
- 短距离连续路口，即在较短距离内连续存在两个以上路口。
- 交通信号灯被遮挡或失效、距离前车过远导致车辆漏检或误检等。
- 仅可识别标准机动车交通信号灯，无法应对其他类型交通信号灯（例如根据地方标准设置的非圆形灯体结构的机动车交通信号灯等）。
- 特殊道路，如环形停车场、隧道、施工道路、非公开道路。

### 周围车辆和其他交通参与者影响

包括但不限于：

- 拥堵路口。
- 人、车在路口随意穿行。
- 有行人、骑行者、动物等突然从视觉盲区中闯出。
- 倒地行人、打伞的行人。
- 前车急刹。
- 相邻大车驶入自行车道。
- 行人或他车等强行加塞、抢道、大角度斜穿汇入甚至逆行。
- 多车道汇入、拥堵变道。
- 遇到异型车（大型板车、工程车、公路养护车、车外装载钢筋水泥管等物品的车辆等）、静止车辆、侧翻车辆、横置车辆等。
- 石块、路沿、倒地的标识牌、细杆。
- 前车或侧前车打开车门或车上有物品掉落。
- 自行车前方倒车的车辆。
- 出现非预期路况，例如园区口或停车场口被阻拦、车辆行驶通道因他车停车被占道等。
- 静止或缓慢移动的物体，例如车辆、车流尾端、收费站、自行车、摩托车、电动车、三轮车或行人。
- 复杂多变的交通路况，如繁忙的十字路口、高速路匝道、拥挤的道路等。

### 其他问题

包括但不限于：

- 车辆无法联网或网络状况不佳。
- 车辆定位不准。
- 地图导航的数据与现实环境不符。
- 驾驶员双手脱离方向盘超过规定时长。
- 驾驶员异常操作（例如，在变道确认时，长时间保持向变道的反方向拨动转向灯拨杆可能导致车辆退出 ADS）。
- ACC 局限性中提到的场景。
- ADS 通用局限性中提到的场景。
- 交通信号灯识别（TLR）中提到的场景。
- ADS 发生故障需要维修。

### 提示

- NCA 依赖 ADS 应用导航。使用 NCA 时需全程开启 ADS 应用导航，否则会导致 NCA 退出。
- 由于车辆的 ADS 应用未及时更新到最新版本，或道路建设、城市环境发展等难以预测的客观因素的影响，地图数据可能会与现实环境不符。
- 由于卫星状况、天气情况（例如冰、雨、雪等）、道路情况（例如道路施工）、交通状况（例如交通拥堵）等因素影响，车辆定位可能不准。

### 警告

- 除上述局限性外，NCA 还可能出现（但不限于）以下不符合预期的行为：
  - 对不存在或不在所行驶车道上的车辆或物体做出反应，造成车辆不必要或不当减速。
  - 由于车辆重载、车辆处于坡道上等原因无法提供足够的速度控制，导致下坡时实际车速超过目标车速或道路限速。
  - NCA 无法探测识别到所有障碍物，造成车辆无法及时减速或刹停避障。例如，NCA 可能无法探测识别翻倒的车辆、柱子、石墩、前车驶离后突然出现在自行车前方的静止或行驶缓慢的车辆或障碍物等。
- NCA 无法完全应对在驾驶过程中因交通、路况、能见度、天气等环境变化可能出现的所有情况。在急弯、山路、乡间道路、积水或结冰等湿滑路段、暴雨、暴雪、浓雾天气、能见度较差等高风险场景，驾驶员应立即主动退出 NCA。

- 请勿在服务区内使用 NCA。若使用 NCA 时途经服务区，请在进入服务区前主动退出 NCA。
- 请谨慎在路况多变或可能有行人、非机动车出现的复杂路段使用 NCA。
- NCA 只能实现有限的制动，不属于碰撞告警或碰撞规避系统，不能取代防撞预警、防撞制动等主动安全辅助功能。强烈建议驾驶员始终开启防撞预警、防撞制动等各项主动安全辅助功能（请参阅主动安全辅助章节）。
- NCA 可能无法稳定识别道路两侧的绿植、护栏等障碍物，驾驶员应时刻注意观察周围环境，必要时及时人工干预或接管。
- 使用 NCA 时，驾驶员应时刻关注系统提示，确认系统是否已暂停、已降级至 LCC 或已退出 NCA 并及时响应，确保安全驾驶。

NCA 仅为辅助驾驶员驾驶而设计，不能取代驾驶员的专注驾驶和准确判断。驾驶员应始终手握方向盘，保持对车辆的控制，并保持警惕，密切注意车机相关功能状态的提示和周围可能的各种危险情形，必要时及时人工干预或接管车辆（例如适当减速、制动、转向等），确保安全驾驶。违反上述操作会影响驾驶员的安全驾驶，可能会引发事故，甚至导致财产损毁、人身伤亡。

## 车位到车位 2.0

### 车位到车位 2.0 功能介绍

车位到车位 2.0（下文简称“车位到车位”）融合了公开道路、园区道路、露天停车场、地下停车场的全场景辅助驾驶，可以辅助驾驶员控制车辆完成从起点车位到目的地车位的全程驾驶，适用于驾驶员在中控屏 ADS 应用上设置好目的地和导航路线、且路线起点或终点支持车位到车位的场景。使用本功能前请务必完整阅读本章节的全部内容，特别是局限性等涉及车辆及人身财产安全的内容。

#### 提示

- 车位到车位是 ADS 高阶包中的功能。
- 车位到车位将分批逐步向用户释放，具体以车辆配备的功能为准。
- 若副驾或后排乘客未系安全带：
  - 车辆以高于 30 公里/小时的速度行驶时无法激活车位到车位。
  - 当车辆已激活车位到车位，在速度超过 30 公里/小时会在仪表显示屏显示**请乘客立即系好安全带，注意行车安全。**
- 若驾驶员在后排乘客未系安全带时仍想使用车位到车位功能，可单次关闭**后座安全带提示音**。此操作存在安全风险，请谨慎使用。

### 车位到车位简介

车位到车位目前仅适用于**部分**地面停车场或地下停车场，且停车场所在园区需满足以下条件：园区内道路开阔、地库入口不直接连接园区闸机或园区外公开道路。后续将逐步释放更多支持车位到车位的停车场。

车位到车位通过雷达、摄像头等 ADS 传感器检测车辆周围行驶环境并确定自车位置，在此基础上辅助驾驶员控制车辆泊出车位、驶出园区，按照导航路线向目的地行驶，最终驶入目标园区、泊入车位。

- **泊出车位，驶离园区：**若行程起点位于园区内的停车场，系统会辅助驾驶员控制车辆泊出车位、通过闸机（如有）、驶离起点停车场所在园区。
- **领航辅助：**辅助驾驶员控制车辆按导航路线在公开道路上行驶，根据机动车交通信号灯信息辅助控制车辆通过常规路口、环岛，并支持辅助变道、辅助限速等功能。接近目的地时，系统会弹出**停车推荐**卡片，提示驾驶



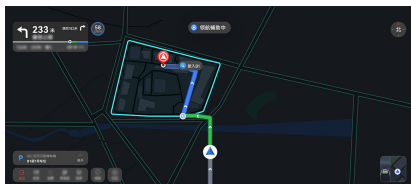





员车辆可直达目的地车位。如需更换目的地车位或停车场，驾驶员可以点触卡片的**展开**按钮查看终点停车场其他车位或周边停车场进行更换。



- **驶入园区，泊入车位：**辅助驾驶员控制车辆驶入目的地停车场所在园区、通过闸机（如有），并泊入车位。
  - 车辆在驶入园区后，驾驶员可以随时点触中控屏上的**就近泊车**按钮，车辆将就近寻找可泊车位并泊入；也可以随时在中控屏上点触车辆附近的可泊车位，待车辆减速刹停后，点触中控屏上的**开始泊入**或**离车泊入**按钮，泊入可泊车位。详情请参阅**泊入车位**或**离车泊入**。
  - 若存在可泊的已收藏车位，则车辆优先泊入已收藏车位。若收藏车位被占，车辆将前往其他收藏车位，否则车辆将寻找其他可泊车位。在前往收藏车位过程中，驾驶员也可点触中控屏 ADS 状态岛的**点击寻找附近可泊车位**提示，手动切换为沿途寻找可泊车位。
- **（可选）收藏车位：**驾驶员可通过以下方式收藏车位。
  - 点选地图上的车位，在弹出的**详情页**点触  **收藏车位**。同时可以编辑车位名称、设置是否作为默认车位、添加标签（例如电梯口、楼梯口或充电桩等）或设置偏好位姿。
  - 车辆泊入非收藏车位后，根据中控屏提示收藏车位或停车区域，收藏后也可在**详情页**编辑名称、标签等信息。
  - 车辆泊入自定义车位后（参阅**自定义车位**），根据中控屏提示收藏或编辑自定义车位。

使用车位到车位功能时，驾驶员应始终保持手握方向盘，注意中控屏和声音提示，做好随时干预或接管车辆的准备，确保车辆正确、安全行驶。驾驶员脱手超过规定时长会触发脱手提醒。

### 提示

- 园区内的最高巡航车速，露天停车场为 25 公里/小时，室内停车场为 20 公里/小时。
- 园区内存在多条导航路线时，驾驶员可以通过切换导航路线选择不同出入口。
- 同一个停车场内，最多支持收藏 5 个车位。
- 驾驶员也可在中控屏 ADS 应用点触  > **导航模式** > **收藏地点** > **停车收藏** 页面，查看、编辑或删除已收藏的车位。点触车位名称后的 ，可编辑或删除车位。
- 使用车位到车位在园区内行驶时，若遇到狭窄通道、拥堵闸机等不易通行的场景，系统可能会适当倒车调整行车轨迹后再尝试重新通行。倒车过程中，系统的表现类似 APA。
- 使用车位到车位在园区内或地库行驶时，遇路口转弯车辆会提前交替闪烁远近光灯，以降低碰撞风险。
- 使用车位到车位进入园区内或地库行驶时，低概率存在中控屏无法弹出带车位的地图界面，或在当前界面中未显示目标停车位、闸机以及正确的行驶路线，请通过在中控屏上点触 ADS 应用界面上的  语音留言或联系鸿蒙智行授权用户中心反馈。
- 若停车场不支持车位到车位，驾驶员可尝试使用园区领航辅助功能。在中控屏 ADS 应用点触 **更多** 图标 ，在弹出的 ADS 服务面板中点触 **园区领航**，根据界面提示点触 **记忆路线**。生成泊车路线并收藏车位后，可使用园区领航辅助泊出或泊入车位。此场景下需要驾驶员手动驾驶车辆通过闸机。驾驶员可以通过以下方式管理手动记忆的泊车路线：
  - 在中控屏 ADS 应用点触  > **园区领航** > **设置** > **泊车路线**，查看、编辑、删除已收藏的车位及泊车路线。
  - 点触车位名称后的 ，可编辑或删除车位信息。点触停车场名称后的 ，可删除此泊车路线及此路线上的所有车位信息。
- 若停车场支持车位到车位，驾驶员使用园区领航辅助功能后，需点触中控屏左下角  退出园区领航辅助，才能使用车位到车位功能。

### 警告

- 车位到车位是一项辅助功能，无法应对所有交通、天气、能见度、道路和车辆状况。
- 使用车位到车位功能时，驾驶员应确保车辆正确、安全行驶，避免过度依赖系统。
- NCA 的警告、局限性同样适用于车位到车位。
- 切勿过度依赖系统发出的接管提醒来判断和决定接管的时机。系统无法保证在出现故障或紧急情况时，能提前或及时发出接管提醒。

### 典型使用流程

若目的地为支持车位到车位的停车场，或起点位于支持车位到车位的停车场内或位于公开道路上，则驾驶员可以在设置导航后，按提示激活车位到车位（或 NCA）。随后，在车辆即将抵达目的地时，驾驶员可以通过中控屏是否弹出 **停车推荐** 卡片，判断该次行程是否可以直达目的地停车位。

- **当起点位于支持车位到车位的停车场内时**，若驾驶员在 ADS 应用上设置导航后，中控屏上提示 **领航辅助可用**，此时驾驶员可以激活车位到车位。激活成功后，系统会辅助驾驶员控制车辆完成从起点车位到目的地车位的全程驾驶。请参阅 **激活车位到车位**。
- **当起点位于公开道路上时**，驾驶员可以在 ADS 应用上设置导航后，尝试激活 NCA（详情请参阅 **激活 NCA**）。在使用 NCA 行驶、即将抵达目的地时，若中控屏弹出 **停车推荐** 卡片，则表示该次行程为车位到车位行程，系统会辅助驾驶员控制车辆驶入目的地园区、泊入车位。

### 提示

驾驶员点触 **停车推荐** 卡片上的 **取消** 按钮后，车辆会优先尝试靠边临停或降级到 LCC。若既无法靠边临停，又无法降级 LCC，则功能退出。

### 激活车位到车位

本节以起点位于支持车位到车位的停车场内为例，说明如何激活车位到车位。（当起点位于公开道路上时，驾驶员可先在起点激活 NCA，再在即将抵达目的地时通过中控屏是否弹出 **停车推荐** 卡片，判断该次行程是否为车位到车位行程。）

## 前提条件

- 驾驶员已在车机端登录本人的车主账号或车主授权账号。
- 驾驶员已通过 LCC、NCA、APA、园区领航辅助四个功能的新手考试，详情请参阅[通过 ADS 考试](#)。
- 车辆可正常使用全部 NCA 功能，包括但不限于：
  - 车辆已订阅 ADS 高阶包。
  - 车辆已加入 **ADS 用户体验改进计划**（仅车主账号可执行该操作，路径：**辅助驾驶 > 关于**）。
  - 车辆已解锁 NCA 的新手模式，详情请参阅[激活 NCA](#)的前提条件部分。
  - 车辆未被禁用 NCA（车辆两次因驾驶员脱手导致人工接管后，会在**本次行程内**被彻底禁用 LCC、NCA，详情请参阅[LCC 功能介绍](#)的脱手提醒部分）。
- 车辆设置、状态正常，满足激活车位到车位的条件，包括但不限于：
  - 车辆规范地停放在车位内，车辆前方无障碍物遮挡。
  - 车辆处于非 R 挡。
  - 车辆外后视镜正确展开。
  - 车辆所有车门、前机舱盖、后备箱均正常关闭。
  - 驾驶员坐在驾驶位，并系好安全带。
  - 车辆各功能正常工作，系统无故障。
  - 车辆稳定运行（方向盘回正、车头摆正、车辆未进行大幅转弯）。
- 起点或终点为支持车位到车位的停车场，且两者间距离较远，位于不同的园区内。

### **i** 提示

- 目前仅部分停车场支持车位到车位功能。后续将逐步释放更多支持车位到车位功能的停车场，具体请以实际体验为准。
- 起点和终点位于同一个园区内时，暂不支持车位到车位。
- 车辆位于侧方车位且前方有车时，系统会辅助驾驶员倒车驶出车位。

## 一键激活车位到车位

### **Q** 方法

- 驾驶员在园区内激活车位到车位时，若已在 ADS 应用上设置过家、公司，或系统已保存有车辆的常去目的地，则仪表显示屏显示 **Q** 后，驾驶员可以短按方向盘左滚轮一键激活车位到车位。此时系统会自动打开 ADS 应用导航界面，并根据当前场景（是否为工作日、当前时段等）自动设置家、公司或其他常去地点（距离车辆当前位置 2 公里以上）为目的地；若无常去目的地推荐，系统则导航至当前园区出口。
- 驾驶员也可以在打开 ADS 应用后，根据目的地推荐卡片中的激活指引提示一键激活车位到车位。

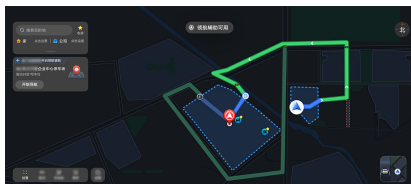

激活成功后，中控屏显示**领航辅助已激活**的文字提示，伴有提示音。

## 设置导航后激活车位到车位

### **Q** 方法

1. 驾驶员在 ADS 应用上设置好到目的地导航路线后开始导航，或点触目的地推荐卡片上的**开始导航**按钮，观察中控屏 ADS 状态岛是否显示**领航辅助可用**。如是，进入下一步。

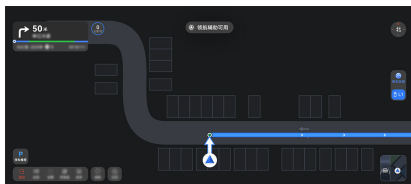

2. 通过以下任一方式激活车位到车位：
  - ACC 开关打开时：短按方向盘左滚轮。
  - ACC 开关关闭时：短按或长按方向盘左滚轮。

激活成功后，中控屏显示**领航辅助已激活**的文字提示，伴有提示音。根据激活时车辆状态的

不同，文字提示可能显示在中控屏的不同位置。例如：

- 中控屏显示为泊车界面时，提示位于泊车界面底部。

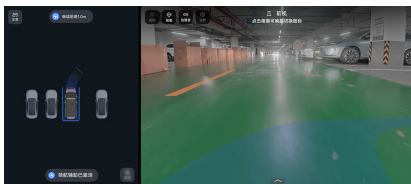

- 中控屏显示为带车位的地图时，提示位于 ADS 状态岛上。

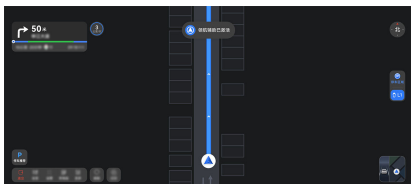

#### **i** 提示

- 车辆未解锁 NCA 的新手模式时无法使用车位到车位功能。若车辆在设置导航并使用 LCC 向目的地行驶的途中解锁了 NCA 的新手模式，则该行程仍可能无法使用车位到车位功能。
- 若驾驶员因脱手导致车辆被禁用 NCA，则即使驾驶员已通过停车挂 P 挡后重新起步来解除 NCA 禁用限制，也需要再在 ADS 应用上重新设置导航或点触刷新按钮后，才能重新尝试激活车位到车位。
- 若驾驶员在踩制动踏板时激活车位到车位，则应在激活车位到车位后尽快松开制动踏板，否则车位到车位会退出。
- 请在车辆稳定运行后（方向盘回正、车头摆正、车辆未进行大幅转弯）再尝试激活车位到车位。

#### **⚠** 警告

- 激活车位到车位功能时，车辆可能无法立即进入稳定状态。驾驶员应全程手握方向盘，确保车辆安全行驶在当前车道内，并高度关注车辆驾驶情况，必要时及时人工干预或接管。
- 激活车位到车位功能时，驾驶员应保证车辆周边安全，避免过度依赖系统。例如，当自

车距离前方车辆过近时，车辆可能无法正确识别目标；车辆需汇入主路时，驾驶员应充分目视检查判断，并及时应对。

#### 相关操作

在使用车位到车位过程中，驾驶员可以像使用 NCA 一样，必要时进行 NCA 支持的各种操作。详情请参阅以下章节：

- NCA 相关：[辅助变道](#)、[辅助限速](#)、[切换至 LCC](#)、[干预和接管](#)、[退出 NCA](#)
- LCC 相关：[拨杆变道](#)、[干预和接管](#)、[退出 LCC](#)
- ACC 相关：[调节目标车速](#)、[调节跟车时距](#)、[干预加速踏板](#)

#### **i** 提示

- 驾驶员可按个人偏好设置泊车速度、变道偏好等 APA、NCA 参数，详情请参阅 [APA 功能介绍](#)、[设置 ADS 参数](#)。
- 通过闸机、园区口、路口等场景时，车辆可能因交通情况复杂等原因停滞不前或行驶缓慢，建议驾驶员必要时随时接管，提高通行效率，确保安全驾驶。
- 在园区内行驶时，若遇到狭窄通道、拥堵闸机等不易通行的场景，系统可能会适当倒车调整行车轨迹后再尝试重新通行。倒车过程中，系统的表现类似 APA。
- 若**停车推荐**卡片上的**取消**按钮消失，则表示车辆已经非常接近目的地，不可通过卡片取消车位到车位功能，但驾驶员仍可通过轻踩制动踏板等方式接管车辆。

#### **⚠** 警告

- 在进出园区或地下停车场（含在园区口、闸机附近行驶）等场景时，车位到车位可能会降级到 LCC 或完全退出，驾驶员应充分目视检查周围环境和车机提示，必要时及时干预或接管，确保安全驾驶。
- 切勿过度依赖系统发出的接管提醒来判断和决定接管的时机。系统无法保证在出现故障或紧急情况时，能提前或及时发出接管提醒。

#### 干预和接管

类似 NCA，使用车位到车位的全过程中，驾驶员应密切关注周围环境和车机提示，及时根据实际交通情况干预或接管车辆。

请注意，使用车位到车位时，系统对驾驶员干预和接管的响应，请参阅[干预和接管](#)。

驾驶员应根据当前所处的行驶阶段和周围环境，及时、恰当地采取必要的措施，确保安全驾驶。

### 提示

- 驾驶员接管导致车辆退出车位到车位后，仍可在满足条件时尝试重新激活车位到车位。重新激活后，车辆会继续已规划的车位到车位行程。
- 遇到闸机、狭窄通道等加速行驶可能存在安全风险的场景时，若驾驶员干预加速踏板，系统可能不会加速（伴有建议驾驶员松开加速踏板的车机提示）。

### 警告

- 切勿过度依赖系统发出的接管提醒来判断和决定接管的时机。系统无法保证在出现故障或紧急情况时，能提前或及时发出接管提醒。
- 请驾驶员始终专注驾驶，务必注意仪表显示屏提示、声音提示和周围环境，必要时及时接管。
- 遇到闸机、狭窄通道等加速行驶可能存在安全风险的场景时，请驾驶员谨慎干预加速踏板，确保安全驾驶。
- 遇到（但不限于）以下场景时，建议驾驶员主动干预或接管车辆，确保安全驾驶，以免引发事故，甚至导致财产损失、人身伤亡。
  - 遇到进出园区等复杂或高风险场景，导致系统降级到 LCC 或完全退出。
  - 泊入或泊出车位，但车位周围存在可能剐蹭或碰撞的障碍物。
  - 遇到车辆无法绕行的低速或静止障碍物。
  - 狭窄弯道、直角转弯或窄通道巡航，由于通行空间有限，可能导致剐蹭、碰撞风险。
  - 前方存在闸机，而自行车未正确采取过闸机的行为。
  - 车辆需左转或左掉头进入园区，或车辆在进入园区口时驶入他车车道。
  - 车辆即将靠边临停，但系统推荐车位不适合停车（不安全、不合规等）。

- 接近终点停车场时，中控屏提示**即将到达终点**。

- 出现非预期路况，例如园区口或停车场口被阻拦、车辆行驶通道因他车停车被占道等。

- 其他在使用 NCA 时需要接管的场景。

## 退出车位到车位

车位到车位功能会在下列情况下退出：

- 驾驶员在踩制动踏板时激活车位到车位，但未在激活后的规定时长内及时松开制动踏板。
- 驾驶员点触**停车推荐**卡片上的**取消**按钮。
- 车辆即将到达目的地或已经到达目的地。
- 驾驶员变更导航路线，且新路线不满足车位到车位条件。
- 驾驶员退出导航（或导航异常自动退出）。
- 满足退出 NCA 的条件，详情请参阅[退出 NCA](#)。
- 其他不满足车位到车位条件的情况，详情请参阅[车位到车位局限性](#)。

### 提示

- 到达目的地时，车辆会优先尝试直接泊入目的地车位；若无法实现，则尝试靠边临停、降级到 LCC 或完全退出。
- 车位到车位退出后，若车辆未退出导航，且随后行程中再次满足车位到车位激活条件，则中控屏会重新显示**领航辅助可用**卡片。此时驾驶员可重新激活车位到车位。
- 在车辆发出**请小心驾驶**或**请立即接管**提示后，驾驶员应立即接管车辆，请参阅[干预和接管](#)。

### 警告

车辆可能因遇急弯、车速过快等不满足车位到车位条件的场景或其他不可预见的原因而退出车位到车位。驾驶员应始终手握方向盘，保持对车辆的控制，并保持警惕，密切注意车机相关功能状态的提示和周围可能的各种危险情形，必要时及时人工干预或接管车辆（例如适当减速、制动、转向等），确保安全驾驶。违反上述操作会影响驾驶员的安全驾驶，可能会引发事故，甚至导致财产损失、人身伤亡。

## 车位到车位局限性

车位到车位是一项辅助功能，无法应对所有交通、天气、能见度、道路和车辆状况。遇到（但不限于）下文提到的场景时，车位到车位及其相关功能可能工作不当或退出。请阅读本章节的所有内容，了解该功能的限制，驾驶员在使用功能前应该掌握这些限制。

### 车辆设置或状态不满足本功能使用条件

包括但不限于：

- 驾驶员未坐稳，或未系好安全带。
- 车辆任一车门、前机舱盖、后备箱未关闭或发生故障。
- 车辆外后视镜未正确展开。
- 车速高于 135 公里/小时。
- 车辆胎压异常。
- 车辆安全气囊异常。
- 车辆正在制动。
- 车辆发生碰撞。
- 车辆已下电。
- 车辆底盘、制动系统、牵引力控制系统、车身稳定性系统发生故障需要维修。
- ADS 发生故障需要维修。
- 受限于定位识别精度，泊车界面可能出现异常，请更换停车场入口后重试。

### 起点或终点停车场不满足本功能使用条件

包括但不限于：

- 停车场为立体停车场。
- 园区或停车场内道路环境复杂（如道路狭窄或拥堵）。
- 园区或停车场内闸机可通行性差（如闸机口较窄、进出闸机道路前方左右急弯）。
- 园区或停车场内网络信号不稳定。
- 园区或停车场出入口存在左转机动车交通信号灯。
- 园区或停车场内存在机动车交通信号灯。

### 传感器可能无法识别以下障碍物

- 存在截面较小的物体，例如细杆、车把手、充电线、水管、铁丝网等。

- 悬空物体，例如悬空广告牌、车位标识牌、充电桩、消防栓、消防阀、货车车尾、车辆后备胎、空调外机、旁车打开的车门等。
- 低矮障碍物，例如花坛、路沿、水泥墩、挡车杆、施工标识牌、倒地的标识牌、铁栅栏、静止轮胎等。
- 反光的物体，例如玻璃门、地面积水、反光的地坪漆车位等。
- 紧贴车位的障碍物，例如处于感知盲区的方柱、紧贴车位或部分侵入车位的铁门、破损不完整的墙体等。
- 近距离非机动车，例如自行车、三轮车、购物车、手推车、婴儿车、行人（尤其是儿童）、小动物等。
- 其他障碍物，例如圆锥形或表面倾斜的物体、声波高吸收性物体（例如雪、棉质等）。

### 目的地停车场无适合停车的车位

不适合停车的车位包括但不限于：

- 车位位于陡坡上。
- 车位狭窄、车位位于道路尽头、车位无框线、或框线混乱、不标准车位（例如弧形车位、前后宽度不一致的梯形车位、较标准车位尺寸偏大或偏小等）。
- 车位内存在坑洼、高度差、低矮障碍物，车位内限位器损坏、轮挡不完整等。
- 车位上的红黄地砖被误识别为地锁，导致车位不释放。
- 车位接近道路的尽头。
- 车位被占用，例如车位上存在车辆，或叉车、手推车、购物车等其他物品。
- 车位附近区域无照明，或照明条件差。

### 车辆机械系统问题导致泊车受限

包括但不限于：

- 车辆装有雪地防滑链或备用轮胎。
- 方向盘上加装或改装配件，例如：安装方向盘套等。
- 车辆使用了非原尺寸轮胎。
- 轮胎胎压不足或不一致。
- 方向盘加装了较重的方向盘套，导致泊车控制过程中无法精准控制转向按照预期角度工作。

## 外部环境影响（天气、能见度、道路环境等）

包括但不限于：

- 夜晚、无路灯、暗光、逆光、眩光、浓烟等能见度不佳场景。
- 雨、雪、雾天、扬尘等恶劣天气。
- 可行驶区域变更，例如园区口或停车场口被阻拦、车辆行驶通道因他车停车被占道等。
- 道路状况不佳，例如洒水车作业后或雨雪后路面湿滑等。
- 车辆行驶在急转弯路段。
- 园区口存在非左转机动车交通信号灯。
- 车辆需左转进入停车场或园区。
- 车辆需掉头进入停车场或园区。
- 在经过路口转弯、T形路口、十字路口、停车场出入口时。
- 车辆处于弯道、陡坡、斜坡、角落、直角转弯、狭窄过道、凹凸不平的路面（例如沟壑、下水道）、湿滑路面。
- 车辆行驶路线上存在消防栓、栏杆等无法探测的悬空物体。
- 特殊道路，如环形停车场、隧道、施工道路、非公开道路。
- 台阶等有高度差的路面、存在高度差且无护栏的路面（例如悬崖边、山边、河边、高台、突起的路沿、临街的人行道）。
- 仅可识别标准机动车交通信号灯，无法应对其他类型交通信号灯（例如根据地方标准设置的非圆形灯体结构的机动车交通信号灯等）。

## 周围车辆和其他交通参与者影响

包括但不限于：

- 车辆行驶路线上存在行人、骑行者、其他车辆或动物。
- 车辆周围存在穿行的行人、骑行者、其他车辆或动物。
- 车辆周围存在身材矮小、蹲坐、躺下或被其他物体遮挡住的人员。
- 前方车辆有乘员上车或下车。
- 自车前方倒车的车辆。

- 近距离非机动车，例如自行车、三轮车、购物车、手推车、婴儿车、行人（尤其是儿童）、小动物等。
- 前方车辆正在泊入或泊出停车位。
- 前方车辆正在或突然打开车门。
- 旁车突然快速切入。
- 窄车道会车。

## 其他问题

包括但不限于：

- 驾驶员双手脱离方向盘。
- **NCA 局限性**中提到的场景。
- **ADS 通用局限性**中提到的场景。

### 提示

- 车位到车位依赖 ADS 应用导航。使用车位到车位时需全程开启 ADS 应用导航，否则会导致车位到车位退出。
- 由于车辆的 ADS 应用未及更新到最新版本，或道路建设、城市环境发展等难以预测的客观因素的影响，地图数据可能会与现实环境不符。
- 由于卫星状况、天气情况（例如冰、雨、雪等）、道路情况（例如道路施工）、交通状况（例如交通拥堵）等因素影响，车辆定位可能不准。

### 警告

- 车位到车位领航辅助功能无法完全应对在驾驶过程中因交通、路况、能见度、天气等环境变化可能出现的所有情况。在急弯、山路、乡间道路、积水或结冰等湿滑路段、暴雨、暴雪、浓雾天气、能见度差等高风险场景，驾驶员应立即主动退出车位到车位。
- 使用车位到车位时，车辆可能会偏离正常车道行驶，请驾驶员及时关注路况，确保行驶安全。
- 因 ADS 无法准确识别园区或地库的单车道，可能会存在逆行风险。驾驶员需确认车辆按照停车场的交通指示行驶，切勿因逆行造成与其他车辆、行人或骑行者发生碰撞，必要时及时人工干预或接管车辆，确保安全驾驶。
- 在使用车位到车位进出园区或地下停车场（含在园区口或闸机附近行驶）时，在上述

NCA 警告、局限性基础上，驾驶员还应额外注意（包括但不限于）以下风险，必要时及时接管，确保安全驾驶：

- 进出园区或地下停车场时，车位到车位可能降级至 LCC 或完全退出。
- 进出园区或地下停车场时，车辆可能出现驶入他车车道等驶入错误行车路线的场景。
- 进出园区或地下停车场时，车辆可能无法及时预知即将出现的行人或车辆等情况。
- 进出园区或地下停车场时，前方可能出现非预期路况，例如园区口或停车场口被阻拦、车辆行驶通道因他车停车被占道等。
- 进出园区或地下停车场（含在园区口附近汇入或汇出主路）时，车辆可能未及时减速或刹停，导致剐蹭、碰撞等安全风险。
- 园区口存在机动车交通信号灯时，车辆可能出现误检交通信号灯、未按交通灯信号行驶等情况。
- 通过闸机（特别是可双向通行的闸机）时，系统可能误检、漏检闸机状态或检出闸机的时机过晚，导致车辆卡停、误闯闸机或发生剐蹭。
- 在使用车位到车位在园区或地下停车场内行驶、泊车时，遇到（但不限于）以下场景时，驾驶员应充分目视检查周围环境和车机提示，必要时及时干预或接管，确保安全驾驶：
  - 车辆在狭窄弯道、直角转弯或窄通道巡航时，由于通行空间有限，可能导致剐蹭、碰撞等安全风险。
  - 园区或地下停车场可能出现非预期路况，例如园区口或停车场口被阻拦、车辆行驶通道因他车停车被占道等。
  - 园区或地下停车场可能存在系统无法绕行的低速或静止障碍物，可能导致剐蹭、碰撞等安全风险。
  - 车辆泊入或泊出车位时，车位周围可能存在行人、车辆、悬空、细小、异形、棱角、坑洼等障碍物，导致泊车剐蹭、碰撞等安全风险。
- 请谨慎在路况多变或可能有行人、非机动车出现的复杂路段使用车位到车位。
- 车位到车位可能无法稳定检出道路两侧的绿植、护栏等障碍物，驾驶员应时刻注意观察周围环境，必要时及时人工干预或接管。

- 使用车位到车位时，驾驶员应时刻关注系统提示，确认系统是否已暂停、已降级或已退出并及时响应，确保安全驾驶。

车位到车位仅为辅助驾驶员驾驶而设计，不能取代驾驶员的专注驾驶和准确判断。驾驶员应始终手握方向盘，保持对车辆的控制，并保持警惕，密切注意车机相关功能状态的提示和周围可能的各种危险情形，必要时及时人工干预或接管车辆（例如适当减速、制动、转向等），确保安全驾驶。违反上述操作会影响驾驶员的安全驾驶，可能会引发事故，甚至导致财产损失、人身伤亡。

## 辅助泊车

在本章中，您可了解辅助泊车的使用及注意事项，请仔细阅读本部分。

## 360°全景环视 (AVM)

### 360°全景环视功能介绍

360°全景环视 (Around View Monitor, 简称为AVM) 提供了车辆周围全方位视角的环境影像, 辅助驾驶员观察车辆周围情况, 减小视野盲区, 提高倒车、泊车、窄道通行等场景的驾驶体验。使用本功能前请务必完整阅读本章节的全部内容, 特别是局限性等涉及车辆及人身安全的内容。

AVM 包括以下功能:

- 遇障碍物告警提醒
- 2D 和 3D 视图切换
- 窄道激活影像
- 转向灯激活影像

### 遇障碍物告警提醒

驾驶员驾驶车辆以低于 10 公里/小时的车速行驶, 当遇到障碍物 (例如行人、水马或警示桩等) 时, 系统会监测车辆与障碍物之间的距离, 在中控屏上和仪表盘显示屏上进行视觉提示, 同时配以提示音提醒用户注意驾驶安全。

- 仪表显示屏显示: 包括车辆俯视图和障碍物告警曲线。
- 中控屏图像显示: 包括障碍物告警曲线、车辆与障碍物最短距离、车辆俯视图上的挡位信息等, 如下图所示。

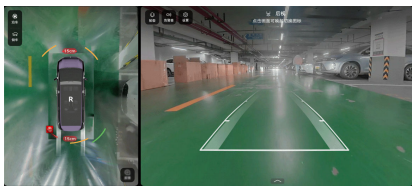

车机仪表显示屏和中控屏会根据车辆与障碍物的不同距离, 呈现不同颜色的障碍物告警曲线和告警提示音:

- 障碍物告警曲线颜色根据车辆与障碍物的距离从远及近依次为绿色、橙色、红色。
- 系统会根据车辆与障碍物的不同距离, 提示不同频率的告警音。距离越近, 告警音提示频率越高。障碍物告警曲线颜色为红色时, 告警提示音会长鸣。

点触中控屏右侧影像中的 , 可开启或关闭障碍物告警提示音。点触右侧影像区域, 可打开多视角图标切换栏, 具体包括: 2D 和 3D 切

换、左右视图等多视角切换图标, 详情请参阅 [2D 和 3D 视图切换](#)。通过在右侧影像区域上下滑动, 可调屏幕亮度。

### 提示

- 遇障碍物告警提醒仅为辅助驾驶员驾驶而设计, 无法确保在任何情况下都能有效识别障碍物并提示或告警, 不能完全代替驾驶员的主观观察判断。
- 关闭障碍物告警提示音后, 当整车重新上电或 **重启中控屏**, 障碍物告警提示音会自动开启。
- 当您手动关闭障碍物告警提示音时, 您也将自行承担因此而产生的所有风险。无论障碍物告警提示音开启与否, 您均需要始终关注周边环境。
- 点触右上角 , 可进入 **倒车后视镜角度调节**。挂 R 挡且踩住制动踏板后, 点击此设置项, 根据界面提示滑动方向盘左侧或右侧滚轮可分别调节左侧或右侧后视镜角度。此功能不支持在辅助驾驶场景下使用。

### 2D 和 3D 视图切换

AVM 界面如下图所示, 包括以下视图。

- 轮毂视图: 可选视角包括**前轮、中间、后轮**。
- 2D 视图: 可选视角包括**前视、后视、左前视、右前视、左后视、右后视**。当选择前视或后视视角时, 右侧影像区域下方会显示前轮或后轮毂视图。
- 3D 视图: 可选视角包括 360° 旋转视角, 支持滑动切换任意视角。

当车辆行驶一段距离后, 2D 或 3D 视图会显示车辆的透明底盘信息, 辅助驾驶员观察道路状况。如需显示车辆的透明底盘信息, 需参阅 [设置 360°全景环视参数](#)先将**车身透明度**设置为**低**或**高**。

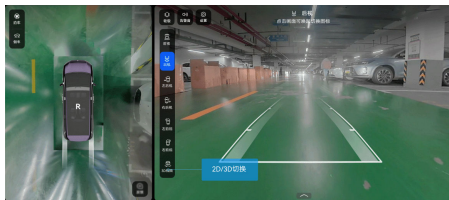

## 窄道激活影像

当驾驶员打开窄道激活影像设置项，驾驶车辆以低于 10 公里/小时的车速向前行驶至狭窄路段，或途经障碍物致使可行驶路段过窄时，车辆将在中控屏上以浮窗显示车辆周围环境，辅助驾驶员通过窄道。

## 转向灯激活影像

转向灯激活影像不支持在辅助驾驶场景下使用，且该设置项默认关闭。参阅设置 360°全景环视参数开启后，当驾驶员拨动转向灯拨杆且转向指示灯点亮时，系统将激活车辆侧后方影像并以浮窗在中控屏显示，便于驾驶员观察周围环境，安全转向。

### △ 注意

转向灯影像激活后，若再激活辅助驾驶或辅助泊车功能，影像会退出。

## 设置 360°全景环视参数

在中控屏进入 ADS 应用，点触  > 辅助驾驶 > 全景环视，设置 AVM 参数。各参数使用场景及说明如下表所示：

设置项	说明
R 挡默认打开	有两种参数设置：泊车辅助（默认值）、360°全景环视。
窄道激活影像	打开窄道激活影像后，有三挡窄道激活影像的灵敏度设置用于调节窄道影像的激活频率：较近、适中（默认值）、较远。 离开窄道后，窄道影像会退出。驾驶员也可通过界面左上方关闭按钮临时关闭影像。关闭后，3 分钟内窄道激活影像将不再自动弹出。
转向灯激活影像	转向灯激活影像默认关闭。 该功能不支持在辅助驾驶场景下使用。
车身透明度	有三挡设置：关、低（默认值）、高。 车身透明度设置为低或高时，才可显示车辆的透明底盘信息。

也可通过以下路径设置 AVM 参数：打开 AVM 界面，点触右上角 ，进入泊车影像设置。

## 开启 360°全景环视

### 📍 方法

驾驶员可以通过以下方式开启 AVM：

- 长按或短按方向盘左侧自定义按键（已将该按键的长按或短按功能设置为 360°全景环视）。
- 唤醒智慧语音，说出指令（如“打开 360 全景影像”“打开 360°全景环视”）。
- 挂 R 挡（请确认中控屏的设置 > 辅助驾驶 > 全景环视已设置了挂 R 挡默认打开 360°全景环视）。

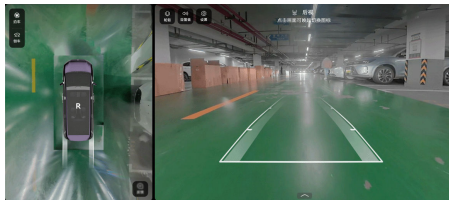

## 退出 360°全景环视

### 📍 方法

驾驶员可以通过以下方式退出 AVM：

- 点触中控屏  按键退出。
- 长按或短按方向盘左侧自定义按键正常退出。
- 唤醒智慧语音，说出指令（如“关闭 360 影像”“关闭 360°全景环视”）。
- 激活 AVM 后，车辆挡位切换为 P 挡。
- 因车辆后溜自动激活 AVM 后，车辆挡位切换为 D 挡，且车速超过 10 公里/小时。
- 当车速小于 25 公里/小时，打开 AVM 后，车速超过 28 公里/小时后影像将会退出。
- 当车速大于 25 公里/小时，打开 AVM 后，退出影像需要手动关闭。

## 360°全景环视局限性

AVM 是一项辅助功能，无法应对所有交通、天气、能见度、道路和车辆状况，不能取代驾驶员的专注驾驶和准确判断，其具备包括但不限于下方列举的局限性。请阅读本章节的所有内

容，了解该功能的限制，驾驶员在使用功能前应该掌握这些限制。

- AVM 图像仅供驾驶员参考，不能取代驾驶员对周围环境的观察。
- 车辆重新上车后，立即开启 AVM，AVM 图像可能无法立即显示，需等待一段时间才能显示完整画面。
- 小型障碍物可能在俯视图上显示不清晰或短暂消失，驾驶员应集中注意力，根据实际情况安全倒车和调整车辆。
- 在荧光灯或 LED 灯照射下，显示屏可能闪烁。
- 请勿加装牌照框，否则可能会影响 AVM 视野。
- 夜间环境等光线不足、光影变化剧烈等因素，会影响到全景环视系统的可视效果，可能导致图像出现畸变、重影等现象。
- 请勿完全依赖 AVM 图像进行泊车或者行车。当物体或行人越靠近车辆时，车辆周围存在一定范围盲区，且中控界面所显示的物体距离可能与主观感觉有差异，导致无法准确判断。驾驶员需要通过多种途径观察车辆四周情况，以免发生事故。
- 摄像头表面结冰或粘有异物（例如雨滴、泥土、灰尘、雪花等），会影响到全景环视系统的可视效果。
- AVM 可能无法检测出低矮路沿、花坛、石墩等障碍物，并发出告警提醒。请勿过度依赖障碍物告警提醒功能，驾驶员应始终手握方向盘，保持对车辆的控制，并保持警惕，密切注意车机相关功能状态的提示和周围可能的各种危险情形，必要时及时人工干预或接管车辆（例如适当减速、制动、转向等），确保安全驾驶。
- 违反上述操作会影响驾驶员的安全驾驶，可能会引发事故，甚至导致财产损毁、人身伤亡。
- 摄像头分布于外后视镜、车身表面的多个位置，当车辆外后视镜没有完全展开、车门或后备箱未关闭时，可能导致部分视角的画面不可用，或显示的图像不完整。
- 以下场景 AVM 功能无法正常工作，包括但不限于：
  - 雷达或摄像头等传感器脏污或被遮挡，如污泥附着、塑料袋遮挡或结冰、积雪。
  - ADS 发生故障需要维修。
  - ADS 的性能受限，请参阅 [ADS 通用局限性](#)。

#### 警告

上述限制并未完全列举影响 AVM 功能正常工作的全部情形。AVM 仅为辅助驾驶员驾驶而设计，不能取代驾驶员的专注驾驶和准确判断。驾驶员应始终手握方向盘，保持对车辆的控制，并保持警惕，密切注意车机相关功能状态的提示和周围可能的各种危险情形，必要时及时人工干预或接管车辆（例如适当减速、制动、转向等），确保安全驾驶。违反上述操作会影响驾驶员的安全驾驶，可能会引发事故，甚至导致财产损毁、人身伤亡。

## 循迹倒车辅助 (RA)

循迹倒车辅助 (Reverse Assist, 简称为 RA) 主要用于辅助驾驶员更便捷地在窄巷、仅一个出入口的窄道等场景倒车。当用户激活 RA 后, 车辆能沿着停车前低速前行 (小于 30 公里/小时) 的一段路线倒车, 倒车的路线长度最多为 120 米, 倒车过程中最高车速为 5 公里/小时。使用本功能前请务必完整阅读本章节的全部内容, 特别是局限性等涉及车辆及人身财产安全的内容。

### ④ 方法

1. 驾驶员可以通过以下方式开启中控屏泊车界面:

- 长按或短按方向盘左侧自定义按键。

请确认中控屏的方向盘自定义按键已设置为 APA 按键, 设置方式请参阅[方向盘自定义按键](#)。

- 挂 R 挡 (请确认中控屏的[设置 > 辅助驾驶 > 全景环视](#)已设置了挂 R 挡默认打开泊车辅助)。

2. 点触左上角的  按钮进入 RA 界面。

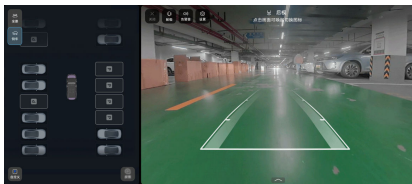

3. 踩住制动踏板, 点触**开始倒车**。



4. 然后根据提示松开制动踏板和方向盘, 系统将控制车辆开始倒车。

RA 过程中, 请驾驶员时刻关注周边环境和车辆状况, 确保倒车安全。

RA 完成后, 车辆切换至 P 挡, 同时通过语音和泊车界面提示**倒车已完成**。

### ⚠ 注意

- 使用 RA 过程中, 如遇距离较近物体即将发生剐蹭或碰撞风险时, 驾驶员应及时踩下制动踏板, 接管车辆, 避免安全风险。
- 驾驶员未点触**开始倒车**按键就松开制动踏板的情况下, 车辆可能发生溜车, 请驾驶员及时接管, 确保倒车安全。当驾驶员收到**注意溜车提醒**时, 应立即踩下制动踏板接管车辆。

## 暂停、恢复和退出 RA

### ④ 方法

- 驾驶员踩下制动踏板会暂停 RA。
- RA 暂停后, 可通过点触**开始倒车**恢复 RA。
- 驾驶员转动方向盘会退出 RA。

### ⓘ 提示

- 当车门被打开、车辆遇到障碍物距离持续较近、驾驶员踩加速踏板等情况, RA 也会暂停。
- RA 暂停后, 驾驶员可通过中控屏选择目标车位, 点触**开始泊入**或**离车泊入**按钮, 使用 APA 或 EPA 进行泊车, 详细操作请参阅[泊入车位](#)和[离车泊入](#)操作步骤。
- 当 RA 暂停超时或驾驶员干预挡位时, RA 会退出。退出 RA 后, 系统会将车辆挂 P 挡。
- RA 暂停或退出后, 请驾驶员及时接管车辆, 避免安全风险。

## RA 局限性

RA 是一项辅助功能, 无法应对所有交通、天气、能见度、道路和车辆状况, 不能取代驾驶员的专注驾驶和准确判断, 其具备包括但不限于下方列举的局限性。请阅读本章节的所有内容, 了解该功能的限制, 驾驶员在使用功能前应该掌握这些限制。

在以下场景下, RA 可能无法正常运行:

- 行驶在坡道上时, 功能不可使用。
- 针对急转弯道, 或因转弯半径过小导致功能不能成功运行而退出。
- 有效记忆路径不足 1 米时, 功能不可使用。

- 使用 RA 过程中，中途退出时系统会清除已记忆的路线，无法再次进入功能完成剩余路线倒车。

在遇到以下情况时，无法使用 RA：

- 系统提示无可用轨迹。
- 车辆在充电状态。
- 车辆车门、前机舱盖、后备箱未关闭。
- 两侧任一外后视镜未正常打开。
- 一个或多个传感器受到污损或妨碍（例如污泥或遇到冰雪）。
- 车辆处于掉头、环岛、（连续）急弯、陡坡等复杂多变路段。
- 周边存在传感器难以探测的物体，尤其是截面较小的物体（例如尖细的树枝）、悬空物体（例如充电桩、消防箱）、低矮障碍物（例如花坛、水泥墩）、铁丝网、护栏、栅栏等。
- 台阶等有高度差的路面、存在高度差且无护栏的路面（如台阶、沟坑、悬崖边、山边、河边、高台、突起的路沿、临街的人行道等）。
- 由于车身传感器的局限性，RA 功能不能代替驾驶员对实际环境的判断。当车辆周围突然出现行人、骑行者，尤其是儿童、宠物等，系统可能无法及时准确处理，驾驶员仍需根据实际场景随时准备刹停车辆进行接管，避免碰撞。
- RA 的路线与已记录的轨迹可能存在一定偏差，因此在特别狭窄或拥堵的路段、大曲率弯道，请谨慎使用 RA，避免碰撞。

在遇到以下情况时，RA 功能可能无法正常工作：

- ADS 发生故障需要维修。
- ADS 的性能受限，请参阅 [ADS 通用局限性](#)。

#### 警告

请勿完全依赖 RA 来进行倒车，因为车辆周围存在一定范围盲区，无法准确判断正在接近的区域是否有物体或行人，倒车过程中仍然需要通过其他方式观察车辆四周情况，以免发生事故。

上述限制并未尽述影响 RA 正常工作的全部情形。RA 仅为辅助驾驶员驾驶而设计，不能取代驾驶员的专注驾驶和准确判断。驾驶员应密切

注意车机相关功能状态的提示和周围可能的各种危险情形，必要时及时人工干预或接管车辆（例如制动、转向等），确保安全驾驶。违反上述操作会影响驾驶员的安全驾驶，可能会引发事故，甚至导致财产损毁、人身伤亡。

## 泊车辅助 (APA)

### APA 功能介绍

泊车辅助 (Advanced Parking Assist, 简称为 APA) 通过摄像头、雷达等传感器感知车位及障碍物信息, 辅助驾驶员将车辆泊入或泊出车位。使用本功能前请务必完整阅读本章节的全部内容, 特别是局限性等涉及车辆及人身财产安全的内容。

APA 可支持车位线清晰、完整, 且光照条件良好的平行、垂直、斜列车位, 同时支持一些没有车位线, 但车位区域一侧或两侧有其他车辆的空间车位。此外, 在没有车位线场景下, 驾驶员还可以使用自定义泊车。使用 APA 过程中, 最高泊车速度为 5 公里/小时, 需要驾驶员始终在驾驶位并系好安全带。

APA 不支持机械车位。

### 功能设置

#### 📍 方法

在中控屏进入 ADS 应用, 点触 **☰** > 辅助驾驶 > 泊车辅助, 驾驶员可以设置泊车速度参数 (较慢、适中、较快)。

#### ⚠️ 警告

- APA 无法取代驾驶员目视检查, 切勿过度依赖 APA 功能。
- APA 泊车过程中, 请注意防止被转速过快的方向盘打到手。
- APA 系统存在探测盲区, 在出现风险时可能不告警、误告警或延迟告警, 不能取代驾驶员对周围环境的观察。切勿过度依赖 APA 系统的警告信息。
- 在特别狭窄的停车位 (如狭窄街道、墙角或拐角处的车位), 传感器的性能会受到限制, 导致车辆或周围物体发生碰撞风险。
- APA 泊车过程中, 如遇障碍物 (如轮挡等) 存在别蹭前悬风险时, 系统会暂停泊车并在中控屏泊车界面进行提示。请确认无别蹭风险后, 再进行泊车。
- 使用 APA 过程中, 请关注周围环境, 尤其是儿童、小动物或其他细、尖、矮、悬空的障碍物。当判断可能发生别蹭或碰撞风险时, 请及时轻踩制动踏板接管车辆, 避免安全风险。

### 泊入车位

#### 📍 方法

1. 驾驶员驾驶车辆以不高于 25 公里/小时的速度行驶, 直至查找到安全适宜的可泊区域。
2. 通过以下方式开启中控屏泊车界面:
  - 长按或短按方向盘左侧自定义按键。

请确认中控屏的方向盘自定义按键已设置为 APA 按键, 设置方式请参阅[方向盘自定义按键](#)。



- 长按或短按方向盘左侧自定义按键。
- 请确认中控屏的设置 > 车辆控制 > 方向盘自定义按键已设置为智能泊车辅助。
- 刹停车辆后, 挂 R 挡。
- 请确认中控屏的设置 > 辅助驾驶 > 全景环视已设置了挂 R 挡默认打开泊车辅助。
- 在 360°全景环视界面点触左上角 **📷**。
  - 从中控屏顶部下滑出控制中心, 点触 **📍** APA 按键 (APA 按键的添加方式请参阅[控制中心](#))。
  - 唤醒智慧语音, 说出指令 (如“打开 APA”“打开泊车”)。

泊车界面如下图所示:

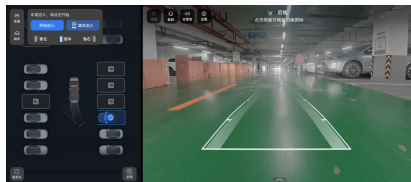

3. 踩下制动踏板, 待车辆完全停稳后, 驾驶员可以通过以下方式, 在泊车界面上选择可泊车位。

- 点触界面上标注 **P** 的车位框。
- 点触界面底部左侧的  **自定义图标**（详情请参阅后文**自定义车位**）。

泊车界面中各车位框含义说明如下：



选择车位时，若车位框出现 ，则驾驶员可点触该图标切换车头或车尾泊入。否则表明当前车位不支持切换泊入方式。

#### 4. 踩住制动踏板的同时，点触**开始泊入**。

驾驶员也可根据系统提示选择**靠左**或**靠右**泊入，此方式仅支持车尾朝里泊入，且仅适用于垂直、斜列和空间车位，不适用于平行车位和自定义车位。

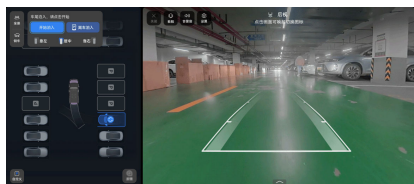

#### 5. 根据中控屏提示松开制动踏板和方向盘，APA将控制车辆开始泊入。

泊入过程中，驾驶员可通过左上角  切换到AVM界面。驾驶员应时刻关注周边环境和车辆状况，确保泊车安全。

泊车完成后，车辆切换至P挡，同时通过语音和泊车界面提示**泊入已完成**。

#### 提示

- 当中控屏显示为地图界面时，驾驶员可以直接在中控屏上选择车位，进行泊车操作。
- 使用APA泊入时，驾驶员可以根据中控屏左下角显示进行泊入位姿切换。

#### 注意



- 使用APA泊入车辆过程中，如遇距离较近物体即将发生剐蹭或碰撞风险时，驾驶员应及时踩下制动踏板，接管车辆，避免安全风险。

- 为了确保泊车安全，建议驾驶员在低速行驶时先将车辆刹停，再点选合适的车位进行泊车。
- 驾驶员选中车位后，未点触**开始泊入**按键就松开制动踏板的情况下，车辆可能发生溜车，请驾驶员及时接管，确保泊车安全。当驾驶员收到**注意溜车**提醒时，应立即踩下制动踏板接管车辆。
- APA泊车过程中，建议驾驶员将右脚搭在制动踏板上，不要踩加速踏板。发生危险时，请随时刹停车辆。使用APA过程中，驾驶员如果踩加速踏板，APA会暂停。请驾驶员谨慎执行干预加速踏板操作，确保安全泊车。
- 在窄车位场景泊车时，若相邻车位车辆的外后视镜处于未折叠状态，使用APA泊车可能发生剐蹭。驾驶员应时刻关注周围环境，必要时及时接管车辆。
- 在垂直或斜列的窄车位场景泊车时，当车辆通过车尾泊入或车头泊出存在剐蹭风险时，APA会折叠车辆外后视镜，并通过中控屏提示驾驶员。泊出车位后，APA会在车辆与障碍物无剐蹭风险时，展开外后视镜。如需手动展开外后视镜，驾驶员可点触中控屏泊车界面右上角 ，选择**后视镜打开**。
- 打开中控屏泊车界面查找车位时，如果车速大于25公里/小时，泊车界面将退出。
- 驾驶员打开泊车界面，完成泊车后，若车辆挡位切换为P挡，泊车界面会退出。

### 自定义车位

在没有车位线的场景下，驾驶员也可选择**自定义车位**功能完成车位选择。

#### 方法

1. 在中控屏泊车界面选择车位时，点触界面底部左侧的  **自定义图标**，右侧视图将显示与自车车辆平行的白色车位框。
2. 通过以下方式将自定义车位框放置到安全合适的位置：
  - 点触屏幕目标位置或拖拽车位框以调整位置，拖动车位框顶部的旋转图标以调整角度。
  - 点触  开启车位吸附功能（当车位框靠近路沿或划线车位等边界时，系统会调整车位框至合适位置），系统将辅助驾驶员完成车位框位置微调。

- 调整完毕后，待白色车位框变为蓝色，即表示该车位可供泊车。若车位框未变蓝，需重新调整至合适位置。



### ⚠ 注意

使用自定义车位时，应将车位放置到安全合适位置，避免放置在过于狭窄、有其他物体、地面不平整、临近台阶或悬崖，或者其他系统受限场景。

### 暂停或恢复泊车

#### 📍 方法

- 暂停 APA：泊车过程中，驾驶员可通过踩下制动踏板暂停泊车。
- 恢复 APA：泊车暂停后，点触中控屏界面上的继续按钮恢复泊车。

当车辆车门打开、遇到障碍物距离持续较近或驾驶员切换挡位等情况，APA 也会暂停。

### 退出泊车

#### 📍 方法

驾驶员可通过以下方式退出 APA：

- 转动方向盘。
- 踩下制动踏板，泊车暂停后，切换挡位。
- 踩下制动踏板，泊车暂停后，转动方向盘。
- 踩下制动踏板，泊车暂停后，点触泊车界面上的退出按钮。

泊车退出后，请驾驶员及时接管车辆，避免安全风险。

#### 📍 提示

- 当泊车暂停超时，APA 会退出。
- 踩下制动踏板后切换挡位，APA 会退出，车辆保持切换后挡位。
- 踩下制动踏板后转动方向盘，APA 会退出，车辆保持当前挡位。
- 挂 R 挡开启 APA 泊车，挡位切换至 D 挡且车速大于 10 公里/小时，APA 退出。

### 泊出车位

#### 📍 方法

- 启动车辆后，可参阅**泊入车位**中开启 APA 的步骤开启中控屏泊车界面。
- 选择泊出方向。

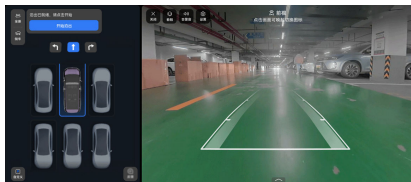

- 驾驶员选择泊出方向后，踩住制动踏板同时点触**开始泊出**，根据仪表显示屏提示松开制动踏板和方向盘。

APA 将控制车辆泊出车位。泊出过程中，驾驶员应时刻关注周边环境 and 车辆状况，确保泊车安全。

### ⚠ 注意

- 车辆泊出车位时，可能会占用车道影响其他车辆通行，请驾驶员关注周边环境及道路通行规则，必要时及时接管车辆，确保泊车安全。
- 驾驶员选中泊出方向后，未点触**开始泊出**按键就松开制动踏板的情况下，车辆可能发生溜车，请驾驶员及时接管，确保泊车安全。当驾驶员收到**注意溜车**提醒时，应立即踩下制动踏板接管车辆。

### APA 局限性

APA 是一项辅助功能，无法应对所有交通、天气、能见度、道路和车辆状况，不能取代驾驶员的专注驾驶和准确判断，其具备包括但不限于下方列举的局限性。请阅读本章节的所有内容，了解该功能的限制，驾驶员在使用功能前应该掌握这些限制。

使用 APA 泊车时，请驾驶员切勿实施以下行为：

- 视线离开泊车范围。
- 打开后视镜摄像头清洗。
- 未关闭车辆车门、前机舱盖、后备箱。

传感器可能无法识别以下障碍物，请驾驶员注意观察周围环境，及时踩下制动踏板接管车辆，包括但不限于：

- 截面较小的物体，例如细杆、车把手、充电线、水管、铁丝网等。
- 悬空物体，例如悬空广告牌、车位标识牌、充电桩、消防栓、消防阀、货车车尾、车辆后备胎、空调外机、旁车打开的车门等。
- 低矮障碍物，例如花坛、路沿、水泥墩、挡车杆、施工标识牌等。
- 反光的物体，例如玻璃门、地面积水、反光的地坪漆车位等。
- 紧贴车位的障碍物，例如处于感知盲区的方柱、紧贴车位或部分侵入车位的铁门、破损不完整的墙体、紧贴车位的树木等。
- 非机动车等障碍物，例如自行车、三轮车、购物车、手推车、婴儿车、行人（尤其是儿童）、小动物等。
- 其他障碍物，例如圆锥形或表面倾斜的物体、声波高吸收性物体（例如雪、棉质等）。

以下场景请谨慎使用 APA，包括但不限于：

- 光线不足或能见度差，例如：灯光昏暗、雨、雪、雾天、扬尘、无路灯、暗光、逆光、眩光、斑驳树影下等。
- 车辆处于弯道、陡坡、斜坡、角落、狭窄过道、坑洼的场景（例如沟壑、下水道）、结冰、易打滑的路面。
- 台阶等有高度差的路面、存在高度差且无护栏的路面（例如悬崖边、山边、河边、高台、突起的路沿、临街的人行道）。
- 车位狭窄、车位位于道路尽头、车位无框线、或框线混乱、不标准车位（例如弧形车位、前后宽度不一致的梯形车位、较标准车位尺寸偏大或偏小等）、逆向水平车位等。
- 车位内存在坑洼、高度差、低矮障碍物，车位内限位器损坏、轮挡不完整等。
- 自车周围存在近距离缓慢行驶的车辆、或正在泊入、泊出车位的车辆。
- 停车位为机械车位。
- 路缘的材质不是石头，或无法检测到路缘。
- 垂直车位内停有车辆，但停靠位置较深，在搜索车位时，可能误识别为有效停车位。
- 水平停车位中的车辆比较靠里面，该车位可能会被识别为有效停车位。
- 对于狭窄车位（如狭窄道路、墙角处、拐角处车位），传感器性能可能会受限制。

- 泊车系统可能不能识别特别用途的停车位，例如残疾人专用停车位、地面禁停标识车位。
- 其他车身贴有横向的装饰条，有可能与地面的线框组合误识别为停车位。

当车辆存在以下状况时，会影响 APA 的正常使用，包括但不限于：

- 使用非原尺寸轮胎或轮胎气压过低。
- 车辆装有雪地防滑链或备用轮胎。
- 方向盘上加装或改装配件，例如：安装方向盘套等。
- 车位上的红黄地砖被误识别为地锁，导致车位不释放。

以下场景 APA 功能无法正常工作，包括但不限于：

- 雷达或摄像头等传感器脏污或被遮挡，如污泥附着、塑料袋遮挡或结冰、积雪。
- ADS 发生故障需要维修。
- ADS 的性能受限，请参阅 [ADS 通用局限性](#)。

#### ⚠ 警告

上述限制并未尽述影响 APA 功能正常工作的全部情形。APA 仅为辅助驾驶员泊车而设计，不能取代驾驶员的专注驾驶和准确判断。驾驶员需密切注意车机相关功能状态的提示和周围可能的各种危险情形，必要时及时人工干预或接管车辆（例如适当减速、制动、转向等），确保安全驾驶。违反上述操作会影响驾驶员的安全驾驶，可能会引发事故，甚至导致财产损失、人身伤亡。

## 离车泊入辅助 (EPA)

### EPA 功能介绍

离车泊入辅助 (Enhanced Parking Assist, 简称为 EPA) 支持驾驶员在中控屏选择离车泊入后, 带好随身物品 (如手机、车钥匙等) 下车, 并关好车门, 与车辆保持适当距离 (建议 2 米 ~ 5 米), 车辆将直接泊入目标车位。使用 EPA 过程中, 最高泊车速度为 5 公里/小时。使用本功能前请务必完整阅读本章节的全部内容, 特别是局限性等涉及车辆及人身财产安全的内容。

EPA 支持的车位类型同 APA 支持的车位类型。

### 离车泊入

#### 前提条件

- 已在车机和手机登录同一车主账号或车主授权账号。
- 已完成 RPA 新手考试, 详情请参阅[通过 ADS 考试](#)。
- 车辆车门、前机舱盖、后备箱均已关闭, 且车辆未在充电状态。
- 已同意 **ADS 用户体验改进计划**。如未同意, 请在车机中控屏 ADS 应用进入 **设置 > 辅助驾驶 > 关于** 进行设置。
- 确保手机鸿蒙智行应用和车机中控屏系统都已升级到最新版本。应用已开启通知权限。
- 建议启用网络服务 (4G/5G) 并完成手机与车辆的蓝牙连接, 以便接收泊车状态。

#### 操作步骤

##### ④ 方法

1. 踩下制动踏板, 在中控屏泊车界面 (打开方式请参阅[泊入车位](#)) 选择目标车位后, 点触**离车泊入**按钮。

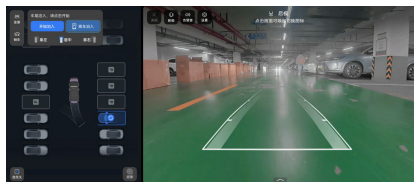

也可通过以下方式切换至 EPA:

- 使用 APA 泊车过程中, 点触**离车泊入**按钮。

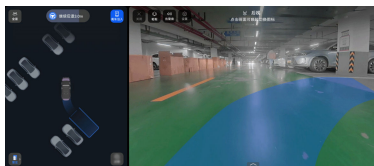

- 使用 RA 过程中, 在暂停 RA 并选择目标车位后, 点触**离车泊入**按钮。
- 使用车位到车位泊入车位过程中, 点触**离车泊入**按钮。

驾驶员也可根据系统提示选择**靠左**或**靠右**泊入, 此方式仅支持车尾朝里泊入, 且仅适用于垂直、斜列和空间车位, 不适用于平行车位和自定义车位。

2. 驾驶员确认车辆已挂 P 挡后, 请带好随身物品 (如手机、车钥匙等) 下车并关好车门, 与车辆保持适当安全距离 (建议 2 米 ~ 5 米), 同时请驾驶员不要站在泊车路线上。

车辆将直接泊入车位。

驾驶员如需查看泊车过程, 可通过打开手机鸿蒙智行应用, 进入**爱车 > 泊车代驾**。如存在剐蹭或碰撞风险, 请立即点触**暂停**按钮暂停泊车。

当目标车位存在地锁、锥桶等障碍物时, 可点触**离车泊入**后, 再下车移除障碍物。

3. 泊车完成后, 请确认车辆锁车后再离场。

##### ① 提示

- 驾驶员在中控屏泊车界面选择目标车位后, 下车并关闭车门, 与车辆保持适当安全距离 (建议 2 米 ~ 5 米), 车辆也会泊入车位。
- EPA 泊入暂停后, 驾驶员上车并关闭车门后, 点触中控屏界面**继续**按钮, 车辆将直接泊入车位。
- EPA 泊入完成后, 如需车辆自动锁车, 需要确保**离车自动上锁**开关已打开。
- EPA 泊入过程中, 车辆通过智能大灯灯语 (例如**泊车准备**、**避让中等**), 对外表达车辆当前的行进状态 (仅 ADS 旗舰版支持灯语)。

### △ 注意

- 关闭车门下车前，请务必携带好手机和车辆钥匙，并确保车内无儿童、宠物等没有驾驶能力的乘员。
- 若蓝牙钥匙（手机应用）或遥控钥匙被遗留在车内，EPA 泊入完成后，车辆将不会自动锁车。
- EPA 不能完全代替驾驶员的泊车行为，泊入过程中请驾驶员时刻关注周边环境和车辆状况，特别关注行人（尤其儿童）、车辆等，必要时立即通过手机暂停车辆或在保证安全的情况下拉车门及时暂停车辆，确保泊车安全。
- 在极窄车位或极窄通道场景点触**离车泊入**后，系统会在中控屏进行风险提示，请驾驶员下车后密切关注泊车过程，必要时立即暂停车辆，并尽快人工接管。
- EPA 异常中断时，车辆会以短信形式将泊车异常情况推送给车机已登录账号对应的手机，请驾驶员根据提示尽快处理。弱网或无网络场景下，可能导致驾驶员无法正常接收短信，此时建议驾驶员可尝试通过**鸿蒙智行应用**，进入**爱车 > 位置**，查看车辆所处的位置。

### 暂停、恢复或退出 EPA

#### 📍 方法

- **暂停 EPA**：EPA 泊车过程中，驾驶员可通过点触手机鸿蒙智行应用，进入**爱车 > 遥控泊车 > 遥控泊车辅助**界面的**暂停按钮**暂停泊车。
- **恢复 EPA**：暂停后，点触手机界面上的**继续按钮**恢复泊车。
- **退出 EPA**：
  - 暂停后，点触手机界面上的**退出按钮**退出泊车。
  - 通过手机应用操作暂停后，暂停时长超过 3 分钟。

退出后，车辆将挂入 P 挡，驾驶员需要立即接管车辆，如仍需重新使用 EPA，则需重新在中控屏泊车界面选择车位后重试。

#### 📢 提示

使用 EPA 过程中，如遇以下场景，泊车也将暂停。暂停时长超过 3 分钟后，泊车会退出：

- 车辆周围存在近距离障碍物。

- 车辆车门、前机舱盖、后备箱开启。

### EPA 局限性

EPA 是一项辅助功能，无法应对所有交通、天气、能见度、道路和车辆状况，不能取代驾驶员的专注驾驶和准确判断，其具备包括但不限于下方列举的局限性。请阅读本章节的所有内容，了解该功能的限制，驾驶员在使用功能前应该掌握这些限制。

除 **APA 局限性**外，EPA 局限性还包括：

- 系统可能会将灌木丛、过道、路口等误识别为车位，需要驾驶员自行判断车位是否正确。
- 系统无法判断车位是否合法和安全可靠，例如残疾人车位、有车头朝向要求的车位，需要驾驶员自行判断。
- 在泊车环境复杂、目标车位狭窄或位于道路尽头等场景下，可能无法使用泊车功能。

### △ 警告

EPA 仅为辅助驾驶员驾驶而设计，不能取代驾驶员的专注驾驶和准确判断。驾驶员应密切关注泊车状况车辆周边环境和周围可能的各种危险情形，必要时及时暂停或退出 EPA，确保安全驾驶。违反上述操作会影响驾驶员的安全驾驶，可能会引发事故，甚至导致财产损失、人身伤亡。

## 遥控泊车辅助（RPA）

### RPA 功能介绍

遥控泊车辅助（Remote Parking Assist，简称为 RPA）支持驾驶员在车外遥控车辆泊出车位、直线前进或后退，适用于空间受限的狭窄车位场景，避免因停车空间紧凑导致的上车困难。使用 RPA 过程中，最高泊车速度为 5 公里/小时。使用本功能前请务必完整阅读本章节的全部内容，特别是局限性等涉及车辆及人身安全的内容。

RPA 包括以下子功能：

- 遥控泊出：无需上车启动车辆，驾驶员可直接通过手机应用遥控车辆泊出车位。
- 遥控直行辅助：无需上车启动车辆，驾驶员可以直接通过手机应用或车辆钥匙遥控车辆直线前进或后退。适用于车辆泊入狭窄车位后，需要临时拿取车上物品，或对车辆位置进行微调等场景。

#### 提示

- 使用 RPA 前，驾驶员需先通过 RPA 新手考试，请参阅[通过 ADS 考试](#)。
- 手机性能可能影响 RPA 功能体验。如部分机型可能会因为受限于资源加载能力不足导致手机鸿蒙智行应用运行异常，出现手机鸿蒙智行应用无法正常响应驾驶员的控车意愿的情况。
- 使用 RPA 过程中，车机中控屏或手机鸿蒙智行应用中显示的物体图像可能与实际环境存在差异，请勿过度依赖车机中控屏或手机鸿蒙智行应用显示的画面。

#### 警告

- 在泊车过程中，驾驶员应始终保持警惕，确保车辆始终在视野范围之内，并密切注意周围可能的各种危险情形，确保安全泊车，否则可能会引发事故，甚至导致严重的财产损失、人身损害甚至死亡。
- 遥控泊车完成后，在离开车辆前，请确保车辆已锁车，避免财产损失。

### 遥控泊出

准备遥控泊出时，无需上车启动车辆，驾驶员可直接通过手机鸿蒙智行应用的遥控泊车辅助功能泊出车辆。

遥控泊出过程中，车辆通过智能大灯灯语（例如泊车准备、避让中等），对外表达车辆当前的行进状态（仅 ADS 旗舰版支持灯语）。

### 前提条件

- 已在车机和手机登录同一车主账号或车主授权账号。
- 已完成 RPA 新手考试，详情请参阅[通过 ADS 考试](#)。
- 车辆车门、前机舱盖、后备箱均已关闭，且车辆未在充电状态。
- 已同意 **ADS 用户体验改进计划**。如未同意，请在车机中控屏 ADS 应用进入 **设置 > 辅助驾驶 > 关于** 进行设置。
- 确保手机鸿蒙智行应用和车机中控屏系统都已升级到最新版本。应用已开启通知权限。
- 已启用网络服务（4G/5G），已打开手机设置界面的蓝牙，并完成手机与车辆的蓝牙连接。
- 驾驶员已检查车辆周围环境状况安全，泊出环境无地锁、锥桶等障碍物。
- 遥控泊出支持的车位类型同 APA 支持的车位类型。

### 操作步骤

#### 方法

1. 驾驶员检查确认泊出环境是否安全适宜。
2. 完成手机应用与车辆的蓝牙连接。
  - a. 登录手机鸿蒙智行应用。
  - b. 进入爱车页面，点触**数字车钥匙 > 手机钥匙**，根据界面提示申请手机钥匙。
3. 在手机鸿蒙智行应用进入**爱车 > 遥控泊车**。
4. 点触**遥控泊车辅助**，待系统完成自检后，选择泊出方向，再点触**开始泊出**并确认，一键控制车辆泊出车位。

驾驶员可直接使用系统推荐的泊出方向，也可通过点触箭头选择其他泊出方向。

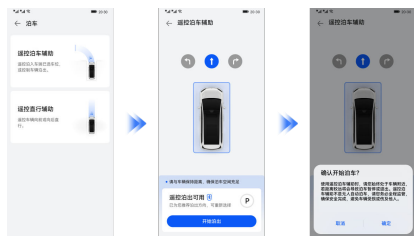

### ⚠ 注意

- 如果 RPA 泊车过程中遇到剐蹭或碰撞风险，但手机鸿蒙智行应用运行异常，可通过拉开车门暂停 RPA，暂停后请及时接管车辆。
- 驾驶员选择泊出方向时，请注意不能违反停车场通行方向。
- 为提高泊出成功率，系统自检通过后，请驾驶员不要站在车辆的泊出路径上。

### 暂停、恢复或退出 RPA

功能	通过手机操作
暂停 RPA	泊车过程中，点触手机界面上的 <b>暂停按钮</b> 。
恢复 RPA	泊车暂停后，点触手机界面上的 <b>继续按钮</b> 。
退出 RPA	泊车暂停后，点触手机界面上的 <b>退出按钮</b> 。 RPA 退出后，如仍需使用泊车功能，则需重新在中控屏泊车界面选择车位后重试。

### ⓘ 提示

使用 RPA 过程中，如遇以下场景，RPA 泊车也将暂停：

- 车辆与障碍物距离持续接近。
- 车辆车门、前机舱盖、后备箱开启。
- 远离车辆导致手机蓝牙连接信号弱、或关闭手机蓝牙。
- 手机锁屏或退出 RPA 界面（如接听电话、不小心按下手机电源键或 HOME 键）等。

### 遥控直行辅助

准备遥控直行时，无需上车启动车辆，驾驶员可以直接通过手机鸿蒙智行应用的遥控直行辅

助功能遥控车辆直线前进或后退，解决窄车位等场景的泊车问题。

### 前提条件

- 已在车机和手机登录同一车主账号或车主授权账号。
- 已完成 RPA 新手考试，详情请参阅[通过 ADS 考试](#)。
- 车辆车门、前机舱盖、后备箱均已关闭，且车辆未在充电状态。
- 已同意 **ADS 用户体验改进计划**。如未同意，请在车机中控屏 ADS 应用进入**设置 > 辅助驾驶 > 关于**进行设置。
- 确保手机鸿蒙智行应用和车机中控屏系统都已升级到最新版本。应用已开启通知权限。
- 已启用网络服务（4G/5G），已打开手机设置界面的蓝牙，并完成手机与车辆的蓝牙连接。
- 驾驶员已检查车辆周围环境状况安全，泊出环境无地锁、锥桶等障碍物。
- 遥控直行辅助支持的车位类型同 APA 支持的车位类型。

### 通过手机应用遥控直行

#### 📍 方法

1. 驾驶员检查确认泊车环境是否安全适宜。
2. 完成手机应用与车辆的蓝牙连接。
  - a. 登录手机鸿蒙智行应用。
  - b. 进入**爱车**页面，点触**数字车钥匙 > 手机钥匙**，根据界面提示申请手机钥匙。
3. 在手机鸿蒙智行应用进入**爱车 > 遥控泊车**。
4. 选择**遥控直行辅助**，待系统完成自检后，长按前进或后退键遥控车辆直行前进或后退，松开按键车辆停止。

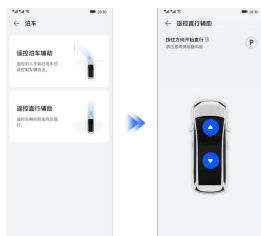

遥控直行过程中，如遇前方或后方障碍物有碰撞风险时，系统将在手机鸿蒙智行应用进

行提示。请驾驶员检查周围环境并确认安全后，再继续遥控直行。

## 通过钥匙遥控直行

### 📍 方法

1. 驾驶员检查确认泊车环境安全适宜。
2. 长按钥匙的**泊车按键**（如下图序号 1）3 秒后，车辆危险警告灯点亮。



3. 待车辆危险警告灯熄灭后，驾驶员可以通过长按车辆钥匙的**闭锁按键**或**解锁按键**（如上图序号 2 和 3）遥控车辆直行前进或后退。松开按键车辆暂停。

遥控直行结束后，如需立即手动解闭锁，可通过长按车辆钥匙的**泊车按键**退出泊车模式，再进行解闭锁操作。

### ⚠️ 注意

- 如果 RPA 泊车过程中遇到剐蹭或碰撞风险，但手机鸿蒙智行应用运行异常，可通过拉开车门暂停 RPA，暂停后请及时接管车辆。
- 使用 RPA 时，请将手机与车辆始终保持在蓝牙连接范围内（建议与车辆保持 2 米 ~ 5 米距离），同时请驾驶员注意不要站在泊车路线上。
- 遥控车辆直线前进或后退时，系统不支持绕开车辆两侧的障碍物，驾驶员务必确保车辆周围环境安全适宜，无障碍物碰撞风险。若车辆行进方向存在障碍物时，手机应用会弹出碰撞风险提醒消息，驾驶员确认后仍继续操作**遥控直行辅助**，车辆可能发生碰撞风险。

### 📍 提示

- 不支持调节遥控直行辅助的泊车速度。
- 每次遥控直行可行驶的最长距离是 10 米。
- 遥控泊车完成后，请确保车辆已锁车后，再离开车辆。

- 不支持同时使用手机鸿蒙智行应用和车辆钥匙对车辆进行遥控泊车。例如，在使用手机进行遥控直行辅助过程中，若通过车辆钥匙暂停泊车，系统将不响应车辆钥匙对车辆的暂停泊车操作。

## RPA 局限性

RPA 是一项泊车辅助功能，无法应对所有交通、天气、能见度、道路和车辆状况，不能取代驾驶员的专注驾驶和准确判断。

除 **APA 局限性**和 **EPA 局限性**外，RPA 的局限性还包括：

遥控泊车过程中，如遇障碍物（如轮挡等）存在剐蹭前悬风险时，系统会在手机应用进行提示。请确认无剐蹭风险后，再进行泊车。

### ⚠️ 警告

- 在使用 RPA 功能时，驾驶员应时刻监管和控制车辆并承担全部责任，且建议在熟悉及可预测周围环境的非公共道路使用该功能。
- RPA 仅为辅助驾驶员驾驶而设计，不能取代驾驶员的专注驾驶和准确判断。驾驶员应始终通过手机保持对车辆的控制，并保持警惕，密切注意手机相关功能状态的提示、泊车状况和车辆周边环境 and 周围可能的各种危险情形，必要时及时暂停或退出 RPA，确保安全驾驶。违反上述操作会影响驾驶员的安全驾驶，可能会引发事故，甚至导致财产损失、人身伤亡。

## 停车缴费

停车缴费功能支持驾驶员在停车场内，通过车机 ADS 应用查看停车时长等信息，并通过手机扫描车机上的二维码完成停车费支付。为用户提供便捷、高效的停车场缴费体验，无需在停车场出口处停留等待，实现顺畅离场。

### 前提条件

- 确保已登录华为账号。
- 确保已同意《停车缴费用户协议》，并已在车机 ADS 应用绑定车牌信息。

### 提示

- 仅支持在特定的停车场使用（驾驶员进入停车场后，观察到中控屏弹出停车缴费卡片，表示该停车场支持停车缴费功能）。
- 在中控屏 ADS 应用，点触**设置**进入**个人中心 > 导航模式**，用户可通过**我的爱车**卡片进行车牌绑定。
- 驾驶员在中控屏 ADS 应用点触**更多**图标 ，进入**服务订阅 > 进阶包**，在**停车缴费**卡片中点触**查看详情**，可开通停车缴费服务或查看停车缴费订单详情。

### 操作步骤

#### 方法

1. 打开 ADS 应用，驾驶车辆进入合作停车场，中控屏上将弹出停车缴费卡片并记录停车时长。
2. 驾驶员离场前，将车辆重新上电，点触 ADS 应用，中控屏上显示停车缴费卡片。
3. 驾驶员可使用手机扫描停车缴费卡片上的二维码完成支付。

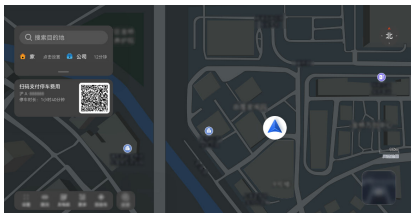

### 提示

- 点触停车缴费卡片，可查看停车缴费详情，包括停车场信息、车牌号、停车时长、入场时间、历史订单、客服联系方式等。

- 缴费成功后请尽快离场。支付完成后待免费时段结束，中控屏将不再显示停车缴费卡片，不支持未离场产生的二次付费场景。
- 在部分停车场，当停车费金额超过 100 元时，中控屏不再显示停车缴费卡片。

此场景下，驾驶员可通过扫描停车场的二维码完成支付。

- 停车缴费订单未按预期终止（如离开停车场时未扫描到车牌号导致订单异常），且车辆驶离停车场超过 1 公里，中控屏不再显示停车缴费卡片。

此场景下，驾驶员可驾驶车辆回到该停车场附近，通过在中控屏 ADS 应用点触  > **服务订阅 > 进阶包**，在**停车缴费**卡片中点触**查看详情**，可查看订单异常原因以及客服联系方式。

## 主动安全辅助

在本章中，您可了解主动安全辅助的使用及注意事项，请仔细阅读本部分。

## 前向安全

### 超速告警 (TSA)

在车速超过设定的告警阈值时发出告警，提醒驾驶员以合理的速度驾驶。使用本功能前请务必完整阅读本章节的全部内容，特别是局限性等涉及车辆及人身财产安全的内容。

#### 功能介绍

超速告警 (Traffic Speed Assist, 简称为 TSA) 系统利用摄像头和地图获得车辆当前所在路段的限速信息，结合驾驶员设定的参数计算告警阈值，在车速超出阈值时发出告警。

驾驶员设定的参数可以为相对值或绝对值，两者在仪表显示屏上显示的告警方式不同。

- **相对**：告警阈值依赖于道路限速，即告警阈值 = 当前道路限速 + 驾驶员设定的偏移量。

当车速超过相对告警阈值时，仪表显示屏上的限速图标呈现呼吸效果（红色圆圈动态闪烁），可选伴有提示音（若设置）。



- **绝对**：告警阈值与道路限速无关，即告警阈值 = 驾驶员设定的固定限速值。

假设绝对告警阈值设置为 50 km/h，则当车速超过该值时，仪表显示屏上显示**请减速至 50km/h 以下**的弹窗提示，可选伴有提示音（若设置）。



使用 NCA 时本功能不生效。

驾驶员驾驶车辆（非 ADS 辅助驾驶）或激活 ACC 行驶在城区道路上，车速超过以下任一告警阈值并持续一段时间，仪表显示屏会显示**请控制车速，当前车速过高**的文字提示，并可能伴有“车速过高”的语音播报（ADS 播报需设置为**详细**）：

- 道路限速不高于 50 公里/小时，告警阈值为 70 公里/小时。
- 道路限速高于 50 公里/小时，告警阈值相对道路限速的偏移量为 20 公里/小时。

### 功能设置

#### ④ 方法

在中控屏进入 ADS 应用，点触 **辅助驾驶 > 主动安全**，开启或关闭**超速告警**开关。开启后可自定义告警方式和告警阈值。

- **告警方式**：显示、显示+提示音。
- **告警阈值**：相对、绝对，含义如下。
  - **相对**：随后需设置告警阈值相对道路限速的偏移量，取值范围为-10 km/h~10 km/h。
  - **绝对**：随后需设定告警阈值的固定限速值，取值范围为 30 km/h~240 km/h。

该开关默认开启，对应参数默认值分别为**显示、相对、0 km/h**。

#### 局限性

TSA 是一项辅助功能，无法应对所有交通、天气、能见度、道路和车辆状况，不能取代驾驶员的专注驾驶和准确判断，其具备包括但不限于下方列举的局限性。请阅读本章节的所有内容，了解该功能的限制，驾驶员在使用功能前应该掌握这些限制。

- 遇到（包括但不限于）以下场景时，TSA 及其相关功能可能工作不当或退出：
  - 道路或车速限制近期更改，导致 TSA 采用了过时的道路限速。例如道路施工、交通管制等场景。
  - 复杂路段导致车辆定位不准，导致 TSA 采用了邻近道路的限速。例如多层高架道路、主辅路共存的道路等场景。
  - 复杂路段导致车辆无法准确识别道路限速标志，如在道路岔口、弯道和匝道处设置的限速标志，公路或路边针对不同车型设置了多个道路限速标志。
  - 交通标志损坏、褪色、未按规定设置或摆放、被遮挡等异常场景。
  - 车辆定位异常，且摄像头未识别到道路限速标志，导致 TSA 无法获取真实的道路限速信息。
  - 车辆可能无法识别道路限速标志下方的文字信息，例如辅助车道、100 米前、学校区、7:00-10:00 等。

- 超速告警的性能受天气、照明度以及道路标志的可视质量影响，在夜晚、背光、日落、雨天、雾、霾、冰雪覆盖、沙尘、亮度突然变化等情况下，均可能导致系统的识别能力下降，无法识别限速标志。
- ADS 启动过程中（例如车辆刚上电，或 ADS 重启等）。
- **ADS 通用局限性**中提到的场景。
- ADS 发生故障需要维修。

### 警告

- TSA 仅做限速显示和提醒，不能主动干预或调整车辆行驶速度。
- TSA 识别的限速信息并非始终准确，切勿过度依赖 TSA 提供的限速信息进行驾驶。
- 驾驶员应根据当地的交通法律法规和实际道路路况驾驶车辆，确保安全驾驶。

驾驶员应始终手握方向盘，保持对车辆的控制，并保持警惕，密切注意车机相关功能状态的提示和周围可能的各种危险情形，必要时及时人工干预或接管车辆（例如适当减速、制动、转向等），确保安全驾驶。违反上述操作会影响驾驶员的安全驾驶，可能会引发事故，甚至导致财产损失、人身伤亡。

## 前向碰撞预警 (FCW)

车辆前行时，在检测到可能与前方满足前向碰撞预警条件的车辆、行人或骑行者碰撞时发出预警。使用本功能前请务必完整阅读本章节的全部内容，特别是局限性等涉及车辆及人身财产安全的内容。

### 功能介绍

当车辆向前行驶时，前向碰撞预警 (Forward Collision Warning, 简称为 FCW) 系统实时检测车辆前方行驶环境，当识别到以下碰撞风险时，发出预警：

车速范围	场景
车辆以约 4 公里/小时 ~ 150 公里/小时的速度行驶	即将与前方同向行驶、逆向行驶或静止的车辆、行人或骑行者碰撞。

预警时，仪表显示屏上会通过黄色或红色元素向驾驶员提示风险，红色元素时的碰撞风险更高。

- 动态黄色弧线 + 黄色高亮的风险目标



- 动态红色弧线 + 红色高亮的风险目标，且伴有告警音



若车辆开启了**误挂挡提醒**开关，则车辆处于 D 挡与前方障碍物、或处于 R 挡与后方障碍物存在碰撞风险时，在仪表显示屏上显示**请确认挡位**的文字提示，提醒驾驶员确认是否误挂挡。此时，驾驶员应及时刹停车辆，充分目视检查，确认无碰撞风险后，再重新挂入正确的挡位，确保安全驾驶。

### 警告

FCW 是一项辅助功能，其预警时机会受到如自行车行驶车速、障碍物类型、与障碍物的距离、行车环境、系统反应延迟等诸多因素的影响，可能无法及时发出预警、漏发预警或误预警。FCW 不能代替驾驶员的驾驶和判断。

### 功能设置

#### 方法

在中控屏进入 ADS 应用，点触 **辅助驾驶 > 主动安全**，设置**防撞预警**参数。

**防撞预警**参数取值及含义如下：

- **关**：关闭防撞预警。
- **较近**：开启防撞预警，预警时机较晚。
- **适中**：开启防撞预警，预警时机适中。
- **较远**：开启防撞预警，预警时机较早。

车辆还可以设置**误挂挡提醒**开关。

**防撞预警**参数默认值为**适中**，**误挂挡提醒**开关默认开启。

#### 提示

- **防撞预警**开关同时控制 RCW 车辆后退场景、FCW、FCTA、RCTA 功能。

- 关闭**防撞预警**开关仅对本次行程生效。当车辆重新启动后，防撞预警会重新开启，且使用上次关闭之前的参数设置。

## 局限性

FCW 是一项辅助功能，无法应对所有交通、天气、能见度、道路和车辆状况，不能取代驾驶员的专注驾驶和准确判断，其具备包括但不限于下方列举的局限性。请阅读本章节的所有内容，了解该功能的限制，驾驶员在使用功能前应该掌握这些限制。

- FCW 不会对（包括但不限于）以下目标发出预警：
  - 自在逆向车道上行驶时，迎面向自车行驶的车辆。
  - 自车低速行驶时，迎面向自车行驶的车辆或骑行者。
  - 相邻车道骑行行驶的车辆。
  - 动物或倒地的行人、骑行者。
  - 轮胎、石块、翻倒的车辆等异形障碍物。
  - 快速移入传感器探测范围内的行人或车辆。
  - 被其他物体遮挡的行人。
  - 行人的轮廓无法与背景相互区别。
  - 未探测到行人，例如由于特殊衣物或其他物体覆盖。
- 遇到（包括但不限于）以下场景时，系统可能无法发出预警：
  - 能见度差，例如雨、雪、雾等恶劣天气、浓烟、存在眩光、太阳直射或照明条件差异极大等。
  - 驾驶员未系好安全带或行驶中解开安全带。
  - 车辆任一车门、前机舱盖或后备箱未关闭或发生故障。
  - 驾驶员转动方向盘，或者车辆有横向失稳风险（如方向盘转角或转速过大）。
  - 驾驶员踩加速踏板。
  - 驾驶员深踩制动踏板又松开。
  - ADS 启动过程中（例如车辆刚上电，或 ADS 重启等）。
  - [ADS 通用局限性](#)中提到的场景。
  - ADS 发生故障需要维修。
- 遇到（包括但不限于）以下场景时，系统可能因前方遮挡或前方目标类型、位置、出现时机等多种因素影响而漏检、误检或未及时检出障碍物，导致系统未预警或不及时预警：
  - 天气条件不佳，例如雨、雪、雾天等。
  - 自车前方被遮挡，例如自车前方存在车辆、行人、骑行者等遮挡自车雷达或摄像头的探测区域。
  - 自车前方存在与视野环境的光线对比不强烈的障碍物，导致障碍物识别不清晰、不准确、不完整。
  - 自车前方存在携带有大件物体的行人、骑行者。
  - 自车前方存在慢速移动到本车道内、斜穿进入本车道内或逆向朝自车移动的行人、骑行者。
  - 自车前方存在身高较矮的行人（尤其是儿童）。
  - 自车或前方目标处于弯道中。
  - 自车前方存在需自车变道后才能探测到的目标。
  - 自车前方出现快速并入本车道的车辆或近距离切入的车辆。
  - 前方车辆、行人或骑行者未完全与自车重叠（例如前方车辆仅部分驶入自车车道，未完全处于自车前方）。
  - 其他超出自车雷达或摄像头检测条件和范围的情形。
- 强光、逆光、眩光、反光等光线不佳场景下，系统可能误检，例如系统可能将铁轨、龙门架、限高杆或交通指示牌、反光的地面、井盖、道钉等误检为障碍物，进而触发预警。
- 低速拥堵跟车时，车辆会优先响应驾驶员的加速跟车请求。若跟车过程中前方车辆突然停止，系统可能无法及时触发警告与 AEB。

## 警告

- FCW 是一项辅助功能，其预警时机会受到如自车行驶车速、障碍物类型、与障碍物的距离、行车环境、系统反应延迟等诸多因素的影响。FCW 仅提供预警辅助，不能代替驾驶员的驾驶和判断。切勿过度依赖 FCW 发出的预警，切勿用 FCW 代替驾驶员的观察和判断。

- FCW 仅能通过预警来提示碰撞风险，不能避免碰撞事故或减轻碰撞伤害。当车辆发出预警时，驾驶员应立即采取纠正措施，避免车辆陷入进一步的危险中。
- 由于系统性能限制，FCW 可能无法及时发出预警、漏发预警或误预警。
- FCW 不能透过其他车辆或障碍物探测到其后的物体。

驾驶员应始终手握方向盘，保持对车辆的控制，并保持警惕，密切注意车机相关功能状态的提示和周围可能的各种危险情形，必要时及时人工干预或接管车辆（例如适当减速、制动、转向等），确保安全驾驶。违反上述操作会影响驾驶员的安全驾驶，可能会引发事故，甚至导致财产损毁、人身伤亡。

### 前向横穿碰撞预警 (FCTA)

车辆低速前行时，在检测到可能与前方横向穿行的车辆碰撞时发出预警。使用本功能前请务必完整阅读本章节的全部内容，特别是局限性等涉及车辆及人身财产安全的内容。

#### 功能介绍

当车辆以不高于 60 公里/小时的速度行驶时，前向横穿碰撞预警 (FCTA) 系统实时检测车辆前方行驶环境，当识别到自车可能与前方横向穿行的车辆碰撞时发出预警。

预警时，仪表显示屏上会通过黄色或红色元素向驾驶员提示风险，红色元素时的碰撞风险更高。

- 动态黄色弧线 + 黄色高亮的风险目标



- 动态红色弧线 + 红色高亮的风险目标，且伴有告警音

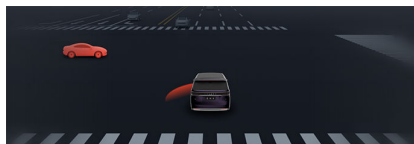

#### 警告

FCTA 是一项辅助功能，其预警时会受到如自车行驶车速、障碍物类型、与障碍物的距离、行车环境、系统反应延迟等诸多因素的影响，

可能无法及时发出预警、漏发预警或误预警。FCTA 不能代替驾驶员的驾驶和判断。

#### 功能设置

本功能的控制开关与 FCW 相同，设置方法请参阅[前向碰撞预警 \(FCW\)](#)。

#### 提示

- **防撞预警开关**同时控制 RCW 车辆后退场景、FCW、FCTA、RCTA 功能。
- 关闭**防撞预警开关**仅对本次行程生效。当车辆重新启动后，防撞预警会重新开启，且使用上次关闭之前的参数设置。

#### 局限性

FCTA 是一项辅助功能，无法应对所有交通、天气、能见度、道路和车辆状况，不能取代驾驶员的专注驾驶和准确判断，其具备包括但不限于下方列举的局限性。请阅读本章节的所有内容，了解该功能的限制，驾驶员在使用功能前应该掌握这些限制。

- FCTA 仅对车辆生效，不会因行人、骑行人等其他类型的前向横穿目标发出预警。
- 遇到（包括但不限于）以下场景时，系统可能无法发出预警：
  - 驾驶员未系好安全带或行驶中解开安全带。
  - 车辆任一车门、前机舱盖或后备箱未关闭或发生故障。
  - 驾驶员转动方向盘，或者车辆有横向失稳风险（如方向盘转角或转速过大）。
  - 驾驶员踩加速踏板。
  - 驾驶员深踩制动踏板又松开。
  - ADS 启动过程中（例如车辆刚上电，或 ADS 重启等）。
  - [ADS 通用局限性](#)中提到的场景。
  - ADS 发生故障需要维修。
- 遇到（包括但不限于）以下场景时，系统可能因前方遮挡或前方目标类型、位置、出现时机等多种因素影响而漏检、误检或未及时检出障碍物，导致系统未预警或不及时预警：
  - 能见度差，例如雨、雪、雾等恶劣天气、浓烟、存在眩光、太阳直射或照明条件差异极大等。

- 前车前方、侧前方被遮挡，例如前车前方、侧前方存在车辆、行人、骑行人等遮挡自车雷达或摄像头的探测区域。
- 自车前方、侧前方存在与视野环境的光线对比不强烈的障碍物，导致障碍物识别不清晰、不准确、不完整。
- 自车前方、侧前方存在携带有大件物体的行人、骑行人。
- 自车前方、侧前方存在慢速移动到本车道内、斜穿进入本车道内或逆向朝自车移动的行人、骑行人。
- 自车或前方、侧前方目标处于弯道中。
- 自车前方、侧前方存在需自车变道后才能探测到的目标。
- 自车前方、侧前方出现快速并入本车道的车辆或近距离切入的车辆。
- 复杂的金属护栏等道路环境。
- 其他超出自车雷达或摄像头检测条件和范围的情形，如急弯、坡道等场景。

### 警告

- FCTA 是一项辅助功能，其预警时机会受到如自车行驶车速、障碍物类型、与障碍物的距离、行车环境、系统反应延迟等诸多因素的影响。FCTA 仅提供预警辅助，不能代替驾驶员的驾驶和判断。切勿过度依赖 FCTA 发出的预警，切勿用 FCTA 代替驾驶员的观察和判断。
- FCTA 仅能通过预警来提示碰撞风险，不能避免碰撞事故或减轻碰撞伤害。当车辆发出预警时，驾驶员应立即采取纠正措施，避免车辆陷入进一步的危险中。
- 由于系统性能限制，FCTA 可能无法及时发出预警、漏发预警或误预警。
- FCTA 不能透过其他车辆或障碍物探测到其后的物体。

驾驶员应始终手握方向盘，保持对车辆的控制，并保持警惕，密切注意车机相关功能状态的提示和周围可能的各种危险情形，必要时及时人工干预或接管车辆（例如适当减速、制动、转向等），确保安全驾驶。违反上述操作

会影响驾驶员的安全驾驶，可能会引发事故，甚至导致财产损毁、人身伤亡。

### 防误踩加速踏板 (UAP)

在驾驶员深踩加速踏板且车辆存在碰撞或跌落风险时，系统会抑制动力输出，从而限制车辆的加速能力，并提醒驾驶员及时松开加速踏板。使用本功能前请务必完整阅读本章节的全部内容，特别是局限性等涉及车辆及人身财产安全的内容。

### 功能介绍

当车辆前行或倒车，驾驶员深踩加速踏板且存在以下风险时，防误踩加速踏板 (Unexpected Acceleration Prevention, 简称为 UAP) 系统会抑制动力输出，从而限制车辆的加速能力，降低碰撞风险或减少损伤程度：

车速范围	场景
车辆以约 0 ~ 150 公里/小时的速度前行	即将与前方车辆、行人、骑行人、石墩或护栏等障碍物碰撞。
车辆以约 0 ~ 60 公里/小时的速度倒车	即将与后方车辆、行人、骑行人、石墩或护栏等障碍物碰撞。
车辆以约 0 ~ 60 公里/小时的速度倒车	存在掉入车辆后方与路面有高度差区域（如凹坑、陡坡等）的风险。

UAP 激活时，仪表显示屏上会向驾驶员提示请松开加速踏板，并伴有“请抬脚”的语音播报。

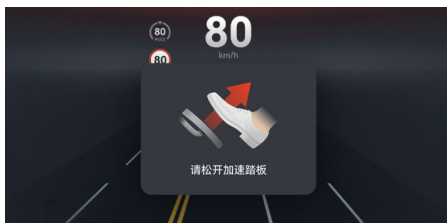

若驾驶员未及时调整松开加速踏板，则车辆会在满足条件时触发 AEB 等防撞制动功能，并退出 UAP。

### 注意

建议驾驶员在越野行驶、需要越过路面凸起障碍物（例如路沿）等场景时，提前关闭本功能，避免因触发本功能而干扰驾驶员的主动加速行为。

**△ 警告**

UAP 是一项辅助功能，其设计目的并非避免碰撞，只能通过尝试限制车辆的加速能力来最大限度地降低碰撞风险或减少碰撞程度。UAP 不能代替驾驶员的驾驶和判断。

**功能设置****📍 方法**

在中控屏进入 ADS 应用，点触  > 辅助驾驶 > 主动安全，开启或关闭防误踩加速踏板开关。

该开关默认开启。

**局限性**

UAP 是一项辅助功能，无法应对所有交通、天气、能见度、道路和车辆状况，不能取代驾驶员的专注驾驶和准确判断，其具备包括但不限于下列列举的局限性。请阅读本章节的所有内容，了解该功能的限制，驾驶员在使用功能前应该掌握这些限制。

- UAP 可能不会对以下目标（包括但不限于）生效：
  - 横向穿行的车辆、行人或骑行者。
  - 相邻车道骑线行驶的车辆。
  - 低矮障碍物，例如倒地的行人、骑行者。
- 遇到（包括但不限于）以下场景时，系统可能无法激活、无法在激活后充分抑制车辆加速，或可能在激活后退出：
  - 驾驶员未系好安全带或行驶中解开安全带。
  - 车辆任一车门、前机舱盖或后备箱未关闭或发生故障。
  - 驾驶员转动方向盘，或者车辆有横向失稳风险（如方向盘转角或转速过大）。
  - 驾驶员深踩制动踏板又松开。
  - 能见度差，例如雨、雪、雾等恶劣天气、浓烟、存在眩光、太阳直射或照明条件差异极大等。
  - 道路状况不佳，例如洒水车作业后或雨雪后路面湿滑等。
  - 车辆行驶在急转弯路段。
  - 车速低于 10 公里/小时，且车辆位于坡道上。
  - 车辆侧面发生碰撞，或车灯附近位置发生碰撞。
- ADS 启动过程中（例如车辆刚上电，或 ADS 重启等）。
- ADS 通用局限性中提到的场景。
- ADS 发生故障需要维修。
- UAP 会在下列情况下（包括但不限于）退出：
  - 车速已低于 10 公里/小时，且车辆位于坡道上。
  - 当系统检测到自车后方有车辆靠近或倒车时前方有车辆靠近，且若本功能继续抑制加速可能存在碰撞风险。
  - 车辆已触发 AEB 等防撞制动功能。
  - 驾驶员轻微松开加速踏板后又重踩加速踏板。
  - 驾驶员松开加速踏板后踩制动踏板。
  - 车速低于 1 公里/小时且驾驶员松开加速踏板，导致车辆开启电子驻车制动（EPB）功能时。
- 遇到（包括但不限于）以下场景时，系统可能因前方遮挡或前方目标类型、位置、出现时机等多种因素影响而漏检、误检或未及时检出障碍物，导致系统未抑制车辆加速：
  - 天气条件不佳，例如雨、雪、雾天等。
  - 自车前方被遮挡，例如自车前方存在车辆、行人、骑行者等遮挡自车雷达或摄像头的探测区域。
  - 自车前方存在与视野环境的光线对比不强烈的障碍物，导致障碍物识别不清晰、不准确、不完整。
  - 自车前方存在携带有大件物体的行人、骑行者。
  - 自车前方存在慢速移动到本车道内、斜穿进入本车道内或逆向朝自车移动的行人、骑行者。
  - 自车前方存在身高较矮的行人（尤其是儿童）。
  - 自车或前方目标处于弯道中。
  - 自车前方存在需自车变道后才能探测到的目标。
  - 障碍物尺寸较小（例如砖头，小尺寸包装盒等）。
  - 前方车辆、行人或骑行者未完全与自车重叠（例如前方车辆仅部分驶入自车车道，未完全处于自车前方）。

- 其他超出自车雷达或摄像头检测条件和范围的情形。
- 遇到（包括但不限于）以下场景时，系统可能因道路湿滑、目标速度过快或过慢、目标突然制动等原因无法及时抑制车辆加速，例如：
  - 出现快速并入本车道的车辆或近距离切入自车前方的车辆。
  - 自车与前车相对车速差值较大。
  - 自车前方车辆突然制动。
  - 车辆处于上坡、下坡或急转弯路段。
  - 其他影响或降低性能的情形。
- 强光、逆光、眩光、反光等光线不佳场景下，系统可能误检甚至误抑制车辆加速，例如系统可能将铁轨、龙门架、限高杆或交通指示牌、反光的地面、井盖、道钉等误检为障碍物，进而触发 UAP。

#### 警告

- UAP 是一项辅助功能，不能代替驾驶员的驾驶和判断。UAP 在满足车速、行车环境、障碍物情况等全部条件时触发，无法在所有情况下都能检测到车辆、行人或骑行者，且可能会受如自车行驶车速、障碍物类型、与障碍物的距离、行车环境、系统反应延迟等诸多因素的影响而失效、失当或不及时。驾驶员应时刻关注交通状况及道路环境，切勿依赖 UAP 来降低车速、避免碰撞或减弱碰撞影响。
- 由于系统性能限制，UAP 可能会误触发，导致车辆在行进中突然减速或制动，请驾驶员及时接管车辆，确保安全驾驶。

驾驶员应始终手握方向盘，保持对车辆的控制，并保持警惕，密切注意车机相关功能状态的提示和周围可能的各种危险情形，必要时及时人工干预或接管车辆（例如适当减速、制动、转向等），确保安全驾驶。违反上述操作会影响驾驶员的安全驾驶，可能会引发事故，甚至导致财产损毁、人身伤亡。

## 自动紧急制动 (AEB)

车辆前行时，在自车即将与满足自动紧急制动条件的车辆、行人或骑行者发生碰撞时自动实施制动，以降低车辆速度，从而尽可能降低正面碰撞程度。使用本功能前请务必完整阅读本章节的全部内容，特别是局限性等涉及车辆及人身财产安全的内容。

## 功能介绍

当车辆向前行驶时，自动紧急制动 (Automatic Emergency Braking, 简称为 AEB) 系统实时检测车辆前方行驶环境。在遇到以下碰撞风险时，AEB 会在车辆即将发生碰撞时自动实施制动以降低车辆速度，并在仪表显示屏上提醒驾驶员制动：

车速范围	场景
车辆以约 4 公里/小时 ~ 150 公里/小时的速度行驶	即将与前方的车辆、行人或骑行者碰撞。

当车辆以约 4 公里/小时 ~ 120 公里/小时的速度行驶在雨中湿滑路面上或车辆低速行驶发生打滑现象时，系统可能会适当提前实施紧急制动，以尽可能降低碰撞风险。



制动时，车辆会同时点亮制动灯和危险警告灯。

若系统识别到驾驶员在有碰撞风险时深踩加速踏板（例如在车辆自动制动前、自动制动后或发生碰撞后，驾驶员未及时松开加速踏板），则系统可能会辅助驾驶员自动实施制动（而非加速），并在车辆刹停后切换至 P 挡来尽可能减轻或避免碰撞或二次碰撞。

车辆已发生碰撞，若系统识别到驾驶员持续踩加速踏板，则系统会辅助驾驶员实施制动来尽可能避免二次碰撞。

## 功能设置

### 方法

在中控屏进入 ADS 应用，点触  > 辅助驾驶 > 主动安全，开启或关闭防撞制动开关。

该开关默认开启。

### 提示

- 防撞制动开关同时控制 AEB、RAEB、LAEB、FCTB、RCTB 功能。

- 关闭**防撞制动**开关仅对本次行程生效。当车辆重新启动后，防撞制动会重新开启。

### 警告

强烈建议驾驶员不要关闭**防撞制动**开关。如关闭**防撞制动**开关，则车辆将无法帮助驾驶员降低车辆速度，无法尽可能降低碰撞程度。

### 局限性

AEB 是一项辅助功能，无法应对所有交通、天气、能见度、道路和车辆状况，不能取代驾驶员的专注驾驶和准确判断，其具备包括但不限于下方列举的局限性。请阅读本章节的所有内容，了解该功能的限制，驾驶员在使用功能前应该掌握这些限制。

- AEB 可能不会对（包括但不限于）以下目标实施制动：
  - 自行车在逆向车道上行驶时，迎面向自行车行驶的车辆。
  - 自行车低速行驶时，迎面向自行车行驶的车辆或骑行者。
  - 对向行驶的超长或超宽的车辆。
  - 相邻车道骑线行驶的车辆。
  - 动物或倒地的行人、骑行者。
  - 轮胎、石块、翻倒的车辆等异形障碍物。
  - 快速移入传感器探测范围内的行人或车辆。
  - 被其他物体遮挡的行人。
  - 行人的轮廓无法与背景相互区别。
  - 未探测到行人，例如由于特殊衣物或其他物体覆盖。
- 遇到（包括但不限于）以下场景时，系统可能无法实施自动制动，或正在实施制动时可能停止继续实施制动：
  - 驾驶员未系好安全带或行驶中解开安全带。
  - 车辆任一车门、前机舱盖或后备箱未关闭或发生故障。
  - 驾驶员转动方向盘，或者车辆有横向失稳风险（如方向盘转角或转速过大）。
  - 驾驶员踩加速踏板。
  - 驾驶员深踩制动踏板又松开。
- 能见度差，例如雨、雪、雾等恶劣天气、浓烟、存在眩光、太阳直射或照明条件差异极大等。
- 道路状况不佳，例如洒水车作业后或雨雪后路面湿滑等。
- 车辆行驶在急转弯路段。
- 车辆制动系统发生故障。
- 车辆侧面发生碰撞，或车灯附近位置发生碰撞。
- ADS 启动过程中（例如车辆刚上电，或 ADS 重启等）。
- **ADS 通用局限性**中提到的场景。
- ADS 发生故障需要维修。
- 遇到（包括但不限于）以下场景时，系统可能因前方遮挡或前方目标类型、位置、出现时机等多种因素影响而漏检、误检或未及时检出障碍物，导致系统未警告与制动或未及时警告与制动：
  - 天气条件不佳，例如雨、雪、雾天等。
  - 自行车前方被遮挡，例如自行车前方存在车辆、行人、骑行者等遮挡自行车雷达或摄像头的探测区域。
  - 自行车前方存在与视野环境的光线对比不强烈的障碍物，导致障碍物识别不清晰、不准确、不完整。
  - 自行车前方存在携带有大件物体的行人、骑行者。
  - 自行车前方存在慢速移动到本车道内、斜穿进入本车道内或逆向朝自行车移动的行人、骑行者。
  - 自行车前方存在身高较矮的行人（尤其是儿童）。
  - 自行车或前方目标处于弯道中。
  - 自行车前方存在需自行车变道后才能探测到的目标。
  - 前方车辆、行人或骑行者未完全与自行车重叠（例如前方车辆仅部分驶入自行车车道，未完全处于自行车前方）。
  - 其他超出自行车雷达或摄像头检测条件和范围的情形。
- 遇到（包括但不限于）以下场景时，系统可能因道路湿滑、目标速度过快或过慢、目标突然制动等原因无法及时制动，例如：

- 道路状况不佳，例如洒水车作业后或雨雪后路面湿滑等。
- 出现快速并入本车道的车辆或近距离切入自车前方的车辆。
- 自车与前车相对车速差值较大。
- 自车前方车辆突然制动。
- 车辆重载。
- 车辆处于上坡、下坡或急转弯路段。
- 其他影响或降低车辆制动性能的情形。
- 在下列的情况下，AEB 可能无法总是达到最优的性能水平，包括但不限于：
  - 由于事故或其他原因导致前保险杠受到强烈冲击时。
  - 制动衬片过度磨损或制动系统异常时。
  - 轮胎充气不当或轮胎过度磨损时。
  - 安装了不符合规定的轮胎时。
  - 安装了轮胎防滑链时。
- 当车辆以约 4 公里/小时 ~ 120 公里/小时的速度行驶在雨中湿滑路面上或车辆低速行驶发生打滑现象时，系统可能会适当提前实施紧急制动，但遇到（包括但不限于）以下场景时，系统可能无法提前实施 AEB：
  - 车辆行驶在雨后湿滑路面上。
  - 目标障碍物未处于正前方，例如突然有行人从侧面快速移动到自车前方。
- 强光、逆光、眩光、反光等光线不佳场景下，系统可能误检导致误制动，例如系统可能将铁轨、龙门架、限高杆或交通指示牌、反光的地面、井盖、道钉等误检为障碍物，进而触发紧急制动。
- 低速拥堵跟车时，车辆会优先响应驾驶员的加速跟车请求。若跟车过程中前方车辆突然停止，系统可能无法及时触发警告与 AEB。
- 车辆前机舱盖上放置物体（如拍摄设备、玩偶等）时，系统可能误检导致误制动。此时请关闭防撞制动功能。
- 防撞制动功能可能不会频繁激活，距前一次防撞制动激活后数秒内，系统可能不会再次触发防撞制动。（防撞制动功能指 AEB、RAEB、LAEB、FCTB、RCTB 中的任意一种。）

## 警告

- AEB 是一项辅助功能，其设计目的并非避免碰撞，只能通过尝试降低车辆行驶速度来最大限度减少碰撞程度。AEB 在满足车速、行车环境、障碍物情况等全部条件时触发，无法在所有情况下都能检测到车辆、行人或骑行者，且可能会受如自车行驶车速、障碍物类型、与障碍物的距离、行车环境、系统反应延迟等诸多因素的影响而失效、失当或不及。驾驶员应时刻关注交通状况及道路环境，切勿依赖 AEB 来降低车速、避免碰撞或减弱碰撞影响，切勿将此代替驾驶员的正常制动操作。
- 由于系统性能限制，AEB 可能会误触发，导致车辆在行进中突然制动，请驾驶员及时接管车辆，确保安全驾驶。
- 发生 AEB 后，驾驶员应立即采取措施，避免车辆陷入进一步的危险中，避免因紧急制动导致其他事故或伤害。例如，对于确实有碰撞风险的场景，驾驶员应及时踩制动踏板确保制动；对于不必要的制动，驾驶员可以通过快速踩下加速踏板、转动方向盘或松开加速踏板后再次踩下加速踏板的方式来中断制动。

驾驶员应始终手握方向盘，保持对车辆的控制，并保持警惕，密切注意车机相关功能状态的提示和周围可能的各种危险情形，必要时及时人工干预或接管车辆（例如适当减速、制动、转向等），确保安全驾驶。违反上述操作会影响驾驶员的安全驾驶，可能会引发事故，甚至导致财产损毁、人身伤亡。

## 前向横穿碰撞制动 (FCTB)

车辆低速前行时，在自车即将与前方横向穿行的车辆发生碰撞时自动实施制动，以降低车辆速度，从而尽可能降低碰撞程度。使用本功能前请务必完整阅读本章节的全部内容，特别是局限性等涉及车辆及人身财产安全的内容。

## 功能介绍

当车辆以约 4 公里/小时 ~ 60 公里/小时的速度行驶时，前向横穿碰撞制动 (FCTB) 系统实时检测车辆前方行驶环境，当识别到自车即将与前方横向穿行的车辆碰撞时，自动实施制动以降低车辆速度，并在仪表显示屏上提醒驾驶员制动。

当系统检测到自车后方没有追尾风险时，该功能的最高可用速度可提升至 120 公里/小时，系统会自动实施制动以避免或减轻碰撞，并显示提示信息。



制动时，车辆会同时点亮制动灯和危险警告灯。

### ⚠ 警告

FCTB 是一项辅助功能，系统设计的目的并非避免碰撞，只能通过尝试降低行驶速度来最大限度减少碰撞程度。实施制动时，车速的降低程度或车辆的碰撞程度会受到如自行车行驶车速、障碍物类型、与障碍物的距离、行车环境、系统反应延迟等诸多因素的影响，请勿依赖 FCTB 替代驾驶员的正常制动操作。

### 功能设置

本功能的控制开关与 AEB 相同，设置方法请参阅[自动紧急制动 \(AEB\)](#)。

#### 📘 提示

- 防撞制动开关同时控制 AEB、RAEB、LAEB、FCTB、RCTB 功能。
- 关闭防撞制动开关仅对本次行程生效。当车辆重新启动后，防撞制动的会重新开启。

### ⚠ 警告

强烈建议驾驶员不要关闭**防撞制动**开关。如关闭**防撞制动**开关，则车辆将无法帮助驾驶员降低车辆速度，无法尽可能降低碰撞程度。

### 局限性

FCTB 是一项辅助功能，无法应对所有交通、天气、能见度、道路和车辆状况，不能取代驾驶员的专注驾驶和准确判断，其具备包括但不限于下方列举的局限性。请阅读本章节的所有内容，了解该功能的限制，驾驶员在使用功能前应该掌握这些限制。

- FCTB 仅对车辆生效，不会因行人、骑行人等其他类型的前向横穿目标实施制动。
- 遇到（包括但不限于）以下场景时，FCTB 可能无法实施自动制动，或正在实施制动时可能停止继续实施制动：

- 驾驶员未系好安全带或行驶中解开安全带。
- 车辆任一车门、前机舱盖或后备箱未关闭或发生故障。
- 驾驶员转动方向盘，或者车辆有横向失稳风险（如方向盘转角或转速过大）。
- 驾驶员踩加速踏板。
- 驾驶员深踩制动踏板又松开。
- 能见度差，例如雨、雪、雾等恶劣天气、浓烟、存在眩光、太阳直射或照明条件差异极大等。
- 道路状况不佳，例如洒水车作业后或雨雪后路面湿滑等。
- 车辆行驶在急转弯路段。
- 车辆制动系统发生故障。
- 车辆侧面发生碰撞，或车灯附近位置发生碰撞。
- ADS 启动过程中（例如车辆刚上电，或 ADS 重启等）。
- [ADS 通用局限性](#)中提到的场景。
- ADS 发生故障需要维修。
- 遇到（包括但不限于）以下场景时，系统可能因前方、侧前方遮挡或目标类型、位置、出现时机等多种因素影响而漏检、误检或未及时检出障碍物，导致系统未警告与制动或不及警告与制动：
  - 天气条件不佳，例如雨、雪、雾天等。
  - 自车前方、侧前方被遮挡，例如自车前方、侧前方存在车辆、行人、骑行人等遮挡自车雷达或摄像头的探测区域。
  - 自车前方、侧前方存在与视野环境的光线对比不强烈的障碍物，导致障碍物识别不清晰、不准确、不完整。
  - 自车前方、侧前方存在携带有大件物体的行人、骑行人。
  - 自车前方、侧前方存在慢速移动到本车道内、斜穿进入本车道内或逆向朝自车移动的行人、骑行人。
  - 自车或前方、侧前方目标处于弯道中。
  - 自车前方、侧前方存在需自车变道后才能探测到的目标。
  - 复杂的金属护栏等道路环境。
  - 其他超出自车雷达或摄像头检测条件和范围的情形，如急弯、坡道等场景。

- 遇到（包括但不限于）以下场景时，系统可能因道路湿滑、目标速度过快或过慢、目标突然制动等原因无法及时制动，例如：
  - 道路状况不佳，例如洒水车作业后或雨雪后路面湿滑等。
  - 出现快速并入本车道的车辆或近距离切入前车前方的车辆。
  - 目标车辆横向穿行速度过低。
  - 自车与前方向穿行车辆相对车速差值较大。
  - 自车前方横向穿行车辆突然制动。
  - 车辆重载。
  - 车辆处于上坡、下坡或急转弯路段。
  - 其他影响或降低车辆制动性能的情形。
- 在下列的情况下，FCTB 可能无法总是达到最优的性能水平，包括但不限于：
  - 由于事故或其他原因导致前保险杠受到强烈冲击时。
  - 制动衬片过度磨损或制动系统异常时。
  - 轮胎充气不当或轮胎过度磨损时。
  - 安装了不符合规定的轮胎时。
  - 安装了轮胎防滑链时。
- 强光、逆光、眩光、反光等光线不佳场景下，系统可能误检导致误制动，例如系统可能将铁轨、龙门架、限高杆或交通指示牌、反光的表面、井盖、道钉等误检为障碍物，进而触发防撞制动。
- 防撞制动功能可能不会频繁激活，距前一次防撞制动激活后数秒内，系统可能不会再次触发防撞制动。（防撞制动功能指 AEB、RAEB、LAEB、FCTB、RCTB 中的任意一种。）

#### ⚠ 警告

- FCTB 是一项辅助功能，在满足车速、行车环境、障碍物情况等全部条件时触发，无法在所有情况下都能检测到车辆、行人或骑行者，且可能会受如自车行驶车速、障碍物类型、与障碍物的距离、行车环境、系统反应延迟等诸多因素的影响而失效、失当或不及。驾驶员应时刻关注交通状况及道路环境，切勿依赖 FCTB 来降低车速、避免碰撞或减弱碰撞影响，切勿将此代替驾驶员的正常制动操作。

- 由于系统性能限制，FCTB 可能会误触发，导致车辆在行进中突然制动，请驾驶员及时接管车辆，确保安全驾驶。
- 发生 FCTB 后，驾驶员应立即采取措施，避免车辆陷入进一步的危险中，避免因紧急制动导致其他事故或伤害。例如，对于确实有碰撞风险的场景，驾驶员应及时踩制动踏板确保制动；对于不必要的制动，驾驶员可以通过快速踩下加速踏板或转动方向盘的方式来中断制动。

驾驶员应始终手握方向盘，保持对车辆的控制，并保持警惕，密切注意车机相关功能状态的提示和周围可能的各种危险情形，必要时及时人工干预或接管车辆（例如适当减速、制动、转向等），确保安全驾驶。违反上述操作会影响驾驶员的安全驾驶，可能会引发事故，甚至导致财产损毁、人身伤亡。

### 低速自动紧急制动 (LAEB)

车辆低速前进或后退，即将与车辆前方或后方的某些障碍物碰撞时自动实施制动，以降低车辆速度，从而尽可能降低碰撞程度。使用本功能前请务必完整阅读本章节的全部内容，特别是局限性等涉及车辆及人身财产安全的内容。

#### 功能介绍

车辆低速前进或后退时，低速自动紧急制动 (Low-Speed Automatic Emergency Braking, 简称为 LAEB) 系统实时检测车辆后方行驶环境，当识别到如下碰撞风险时，自动实施制动以降低车辆速度，并在仪表显示屏上提醒驾驶员制动：

车速范围	场景
N 挡，前行车速约 1 公里/小时 ~ 10 公里/小时	即将与前方向向的车辆、行人或骑行者碰撞。
N 挡，后退车速约 1 公里/小时 ~ 12 公里/小时	即将与后方静止或缓慢运动的行人或骑行者（不包含静止的车辆）碰撞。

制动时，车辆会同时点亮制动灯和危险警告灯。

#### ⚠ 警告

LAEB 是一项辅助功能，其设计目的并非避免碰撞，只能通过尝试降低行驶速度来最大限度减少碰撞程度。实施制动时，车速的降低程度或车辆的碰撞程度会受到如自车行驶车速、障碍物类型、与障碍物的距离、行车环境、系统反

应延迟等诸多因素的影响，请切勿依赖 LAEB 替代驾驶员的正常制动操作。

## 功能设置

本功能的控制开关与 AEB 相同，设置方法请参阅 [自动紧急制动 \(AEB\)](#)。

### 提示

- **防撞制动开关**同时控制 AEB、RAEB、LAEB、FCTB、RCTB 功能。
- 关闭**防撞制动开关**仅对本次行程生效。当车辆重新启动后，防撞制动会重新开启。

### 警告

强烈建议驾驶员不要关闭**防撞制动开关**。如关闭**防撞制动开关**，则车辆将无法帮助驾驶员降低车辆速度，无法尽可能降低碰撞程度。

## 局限性

LAEB 是一项辅助功能，无法应对所有交通、天气、能见度、道路和车辆状况，不能取代驾驶员的专注驾驶和准确判断，其具备包括但不限于下方列举的局限性。请阅读本章节的所有内容，了解该功能的限制，驾驶员在使用功能前应该掌握这些限制。

- LAEB 可能不会对（包括但不限于）以下目标实施制动：
  - 迎面向前车移动的车辆、行人或骑行者。
  - 相邻车道骑线行驶的车辆。
  - 动物或倒地的行人、骑行者。
  - 轮胎、石块、翻倒的车辆等异形障碍物。
  - 快速移入传感器探测范围内的行人或车辆。
  - 被其他物体遮挡的行人。
  - 行人的轮廓无法与背景相互区别。
  - 未探测到行人，例如由于特殊衣物或其他物体覆盖。
- 遇到（包括但不限于）以下场景时，系统可能无法实施自动制动，或正在实施制动功能时可能停止继续实施制动：
  - 驾驶员未系好安全带或行驶中解开安全带。
  - 车辆任一车门、前机舱盖或后备箱未关闭或发生故障。
  - 驾驶员转动方向盘，或者车辆有横向失稳风险（如方向盘转角或转速过大）。

- 驾驶员踩加速踏板。
  - 驾驶员深踩制动踏板又松开。
  - 能见度差，例如雨、雪、雾等恶劣天气、浓烟、存在眩光、太阳直射或照明条件差异极大等。
  - 道路状况不佳，例如洒水车作业后或雨雪后路面湿滑等。
  - 车辆行驶在急转弯路段。
  - 车辆制动系统发生故障。
  - 车辆侧面发生碰撞，或车灯附近位置发生碰撞。
  - ADS 启动过程中（例如车辆刚上电，或 ADS 重启等）。
  - [ADS 通用局限性](#)中提到的场景。
  - ADS 发生故障需要维修。
- 遇到（包括但不限于）以下场景时，系统可能因前方、后方遮挡或前方、后方目标类型、位置、出现时机等多种因素影响而漏检、误检或未及时检出障碍物，导致系统未警告与制动或未及时警告与制动：
    - 天气条件不佳，例如雨、雪、雾天等。
    - 自车前方、后方被遮挡，例如自车前方、后方存在车辆、行人、骑行者等遮挡自车雷达或摄像头的探测区域。
    - 自车前方、后方存在与视野环境的光线对比不强烈的障碍物，导致障碍物识别不清晰、不准确、不完整。
    - 自车前方、后方存在携带有大件物体的行人、骑行者。
    - 自车前方、后方存在慢速移动到本车道内、斜穿进入本车道内或逆向朝自车移动的行人、骑行者。
    - 自车前方、后方存在身高较矮的行人（尤其是儿童）。
    - 自车或前方、后方目标处于弯道中。
    - 自车前方、后方存在需自车变道后才能探测到的目标。
    - 前方车辆、行人或骑行者未完全与自车重叠（例如前方车辆仅部分驶入自车车道，未完全处于自车前方）。
    - 其他超出自车雷达或摄像头检测条件和范围的情形。

- 遇到（包括但不限于）以下场景时，系统可能因道路湿滑、目标速度过快或过慢、目标突然制动等原因无法及时制动，例如：
  - 道路状况不佳，例如洒水车作业后或雨雪后路面湿滑等。
  - 出现快速并入本车道的车辆或近距离切入前车前方、后方的车辆。
  - 自车与前车、后方相对车速差值较大。
  - 自车前方、后方车辆突然制动。
  - 车辆重载。
  - 车辆处于上坡、下坡或急转弯路段。
  - 其他影响或降低车辆制动性能的情形。
- 在下列的情况下，LAEB 可能无法总是达到最优的性能水平，包括但不限于：
  - 由于事故或其他原因导致前保险杠受到强烈冲击时。
  - 制动衬片过度磨损或制动系统异常时。
  - 轮胎充气不当或轮胎过度磨损时。
  - 安装了不符合规定的轮胎时。
  - 安装了轮胎防滑链时。
- 强光、逆光、眩光、反光等光线不佳场景下，系统可能误检导致误制动，例如系统可能将铁轨、龙门架、限高杆或交通指示牌、反光的表面、井盖、道钉等误检为障碍物，进而触发紧急制动。
- 防撞制动功能可能不会频繁激活，距前一次防撞制动激活后数秒内，系统可能不会再次触发防撞制动。（防撞制动功能指 AEB、RAEB、LAEB、FCTB、RCTB 中的任意一种。）

### 警告

- LAEB 是一项辅助功能，在满足车速、行车环境、障碍物情况等全部条件时触发，无法在所有情况下都能检测到车辆、行人或骑行者，且可能会受如自车行驶车速、障碍物类型、与障碍物的距离、行车环境、系统反应延迟等诸多因素的影响而失效、失当或不及时。驾驶员应时刻关注交通状况及道路环境，切勿依赖 LAEB 来降低车速、避免碰撞或减弱碰撞影响，切勿将此代替驾驶员的正常制动操作。
- 由于系统性能限制，LAEB 可能会误触发，导致车辆在行进中突然制动，请驾驶员及时接管车辆，确保安全驾驶。

- 发生 LAEB 后，驾驶员应立即采取措施，避免车辆陷入进一步的危险中避免因紧急制动导致其他事故或伤害。例如，对于确实有碰撞风险的场景，驾驶员应及时踩制动踏板确保制动；对于不必要的制动，驾驶员可以通过快速踩下加速踏板或转动方向盘的方式来中断制动。

驾驶员应始终手握方向盘，保持对车辆的控制，并保持警惕，密切注意车机相关功能状态的提示和周围可能的各种危险情形，必要时及时人工干预或接管车辆（例如适当减速、制动、转向等），确保安全驾驶。违反上述操作会影响驾驶员的安全驾驶，可能会引发事故，甚至导致财产损毁、人身伤亡。

### 红绿灯提醒 (TLA)

当车辆在只准直行的车道上行驶且存在闯红灯风险或绿灯未起步时发出提示，提醒驾驶员合理驾驶。使用本功能前请务必完整阅读本章节的全部内容，特别是局限性等涉及车辆及人身安全的内容。

#### 功能介绍

红绿灯提醒 (Traffic Light Assist, 简称为 TLA) 系统利用地图和摄像头获得当前车道的标准机动车交通信号灯和车道信息。当车辆以 100 公里/小时以下的速度在只准直行的车道上行驶至常规路口时，TLA 会根据机动车交通信号灯和自行车行驶状态，在必要时通过仪表显示屏发出闯红灯提醒或绿灯起步提醒。

- 闯红灯提醒：当前车道的机动车交通信号灯为红灯，而自车未停车导致存在闯红灯风险时，仪表显示屏上自车前方的停止线红色高亮，并伴有提示音。



- 绿灯起步提醒：自车在红灯路口停车后，机动车交通信号灯变为绿灯，但自车未在规定时间内长内起步时，仪表显示屏上会弹出**绿灯可通行**的文字提示，并伴有提示音。



以下场景时，TLA 会被抑制：

- 激活 ACC 后，仅闯红灯预警生效，绿灯起步提醒不生效。
- 激活 LCC 或 NCA 后，绿灯起步提醒和闯红灯预警都不生效。

## 功能设置

### 🔗 方法

在中控屏进入 ADS 应用，点触  > 辅助驾驶 > 主动安全，开启或关闭红绿灯提醒开关。

该开关默认开启。

## 局限性

TLA 是一项辅助功能，无法应对所有交通、天气、能见度、道路和车辆状况，不能取代驾驶员的专注驾驶和准确判断，其具备包括但不限于下方列举的局限性。请阅读本章节的所有内容，了解该功能的限制，驾驶员在使用功能前应该掌握这些限制。

- TLA 仅适用于只准直行的车道，无法在左转、右转、掉头车道或左转直行共用、右转直行共用车道等非只准直行的车道上生效。
- TLA 仅可识别标准机动车交通信号灯，无法应对其他类型交通信号灯（例如根据地方标准设置的非圆形灯体结构的机动车交通信号灯等）。
- 遇到（包括但不限于）以下场景时，TLA 及其相关功能可能工作不当或退出：
  - 车道线、停止线或车道内的车道箭头标志模糊，例如车道标线过度磨损。
  - 车道线、停止线或车道内的车道箭头标志混乱，例如新旧标线重叠或车道线因道路施工临时调整。
  - 车道线迅速变化，例如车道分岔、横穿或合并。
  - 物体或景观特征投射到车道上，形成大面积阴影。
  - 道路或交通信号灯近期更改，导致 TLA 采用了过时的停止线或机动车交通信号灯信息。
  - 天气条件不佳，例如雨、雪、雾天等。
  - 强光、逆光、眩光、反光等光线不佳场景下。
  - 机动车交通信号灯显示异常，例如信号灯异常闪烁或亮度过暗等。

- 异形路口，例如超大路口、丁字路口、H 型、K 型、Y 型等存在两个以上出口路的路口、路口两端车道线非对齐或非直对的路口等。
- 机动车交通信号灯被遮挡或不便于驾驶员观察，例如自车前方存在大型车辆或树木、机动车信号灯距离停止线过近等。
- 机动车交通信号灯安装位置或角度不当。
- 自车距离机动车交通信号灯较远，系统可能无法准确判断信号灯状态。
- 车辆定位不准，导致 TLA 采用了邻近道路的机动车交通信号灯信息。例如多层高架道路、主辅路共存的道路等复杂道路。
- ADS 启动过程中（例如车辆刚上电，或 ADS 重启等）。
- [ADS 通用局限性](#)中提到的场景。
- ADS 发生故障需要维修。

### ⚠️ 警告

- TLA 仅做闯红灯预警或绿灯起步提醒，不能主动干预或调整车辆行为。
- TLA 识别的信息并非始终准确，切勿依赖 TLA 识别提供的信息进行驾驶。

驾驶员应始终手握方向盘，保持对车辆的控制，并保持警惕，密切注意车机相关功能状态的提示和周围可能的各种危险情形，必要时及时人工干预或接管车辆（例如适当减速、制动、转向等），确保安全驾驶。违反上述操作会影响驾驶员的安全驾驶，可能会引发事故，甚至导致财产损失、人身伤亡。

## 交通信号灯识别（TLR）

识别并实时 3D 显示交通信号灯信息，提醒驾驶员合理驾驶。本功能默认开启，驾驶员无需设置开关。使用本功能前请务必完整阅读本章节的全部内容，特别是局限性等涉及车辆及人身安全的内容。

### 功能介绍

交通信号灯识别（Traffic Light Recognition，简称为 TLR）系统利用摄像头感知前方路口的标准机动车交通信号灯信息，并在仪表显示屏上实时显示识别到的机动车交通信号灯的颜色状态。



### 提示

TLR 与 ACC、LCC、NCA 等辅助驾驶功能互相独立，彼此间无依赖关系。

### 局限性

TLR 是一项辅助功能，无法应对所有交通、天气、能见度、道路和车辆状况，不能取代驾驶员的专注驾驶和准确判断，其具备包括但不限于下方列举的局限性。请阅读本章节的所有内容，了解该功能的限制，驾驶员在使用功能前应该掌握这些限制。

- 遇到（包括但不限于）以下场景时，TLR 及其相关功能可能工作不当或退出：
  - 道路或交通信号灯近期更改，导致 TLR 采用了过时的机动车交通信号灯信息。
  - 车辆定位不准，导致 TLR 采用了邻近道路的机动车交通信号灯信息。例如多层高架道路、主辅路共存的道路等复杂道路。
  - 车辆定位异常，且摄像头未识别到机动车交通信号灯，导致仪表盘显示屏不显示交通信号灯信息。
  - 天气条件不佳，例如雨、雪、雾天等。
  - 强光、逆光、眩光、反光等光线不佳场景下。
  - 机动车交通信号灯显示异常，例如信号灯异常闪烁或亮度过暗等。
  - 机动车交通信号灯被遮挡或不便于驾驶员观察，例如自车前方存在大型车辆或树木、机动车信号灯距离停止线过近等。
  - 机动车交通信号灯安装位置或角度不当。
  - 自车距离机动车交通信号灯较远，系统可能无法准确判断信号灯状态。
  - ADS 启动过程中（例如车辆刚上电，或 ADS 重启等）。
  - [ADS 通用局限性](#)中提到的场景。
  - ADS 发生故障需要维修。

### 警告

- TLR 仅做交通信号灯显示和提醒，不能主动干预或调整车辆行驶速度。
- 驾驶员应根据当地的交通法律法规和实际道路路况驾驶车辆，确保安全驾驶。
- TLR 的信息并非始终准确，切勿过度依赖 TLR 提供的信息进行驾驶。

驾驶员应始终手握方向盘，保持对车辆的控制，并保持警惕，密切注意车机相关功能状态的提示和周围可能的各种危险情形，必要时及时人工干预或接管车辆（例如适当减速、制动、转向等），确保安全驾驶。违反上述操作会影响驾驶员的安全驾驶，可能会引发事故，甚至导致财产损毁、人身伤亡。

### 交通标志识别 (TSR)

识别并实时显示交通标志信息，提醒驾驶员合理驾驶。本功能默认开启，驾驶员无需设置开关。使用本功能前请务必完整阅读本章节的全部内容，特别是局限性等涉及车辆及人身安全的内容。

### 功能介绍

交通标志识别 (Traffic Sign Recognition, 简称为 TSR) 系统利用地图和摄像头获得当前道路上的交通标志信息，当前可识别的标志包括限制速度标志和停车让行标志。



仪表盘显示屏上的限制速度标志会在识别到对应的取消限速标志之后消失。

### 局限性

TSR 是一项辅助功能，无法应对所有交通、天气、能见度、道路和车辆状况，不能取代驾驶员的专注驾驶和准确判断，其具备包括但不限于下方列举的局限性。请阅读本章节的所有内容，了解该功能的限制，驾驶员在使用功能前应该掌握这些限制。

- 遇到（包括但不限于）以下场景时，TSR 及其相关功能可能工作不当或退出：

- 道路或车速限制近期更改，导致 TSR 采用了过时的道路限速。例如道路施工、交通管制等场景。
- 车辆定位不准，导致 TSR 采用了邻近道路的限速。例如多层高架道路、主辅路共存的道路等复杂道路。
- 交通标志损坏、褪色、未按规定设置或摆放等异常场景。
- 道路限速标志不清晰或者存在扭曲、倾斜、反光、部分遮挡或覆盖等，将导致摄像头识别能力下降或无法识别。
- 车辆行驶在隧道、匝道或收费站等路段。
- ADS 启动过程中（例如车辆刚上电，或 ADS 重启等）。
- [ADS 通用局限性](#)中提到的场景。
- ADS 发生故障需要维修。

#### ⚠ 警告

- TSR 仅做交通标志显示和提醒，不能主动干预或调整车辆行为。
- TSR 的信息并非始终准确，请以实际道路为准，切勿过度依赖 TSR 提供的信息进行驾驶。

驾驶员应始终手握方向盘，保持对车辆的控制，并保持警惕，密切注意车机相关功能状态的提示和周围可能的各种危险情形，必要时及时人工干预或接管车辆（例如适当减速、制动、转向等），确保安全驾驶。违反上述操作会影响驾驶员的安全驾驶，可能会引发事故，甚至导致财产损毁、人身伤亡。

## 侧向安全

### 车道偏离预警 (LDW)

在驾驶员没有主动转向但车辆偏离车道时发出预警，提醒驾驶员及时采取措施。使用本功能前请务必完整阅读本章节的全部内容，特别是局限性等涉及车辆及人身财产安全的内容。

此功能仅在驾驶员驾驶车辆（非 ADS 辅助驾驶）或 ACC 激活时可用。

#### 功能介绍

车道偏离预警 (Lane Departure Warning, 简称为 LDW) 系统利用摄像头等传感器识别车道线，并检测自在车道中的位置。当车辆以约 60 公里/小时 ~ 150 公里/小时的车速行驶时，如果车道线清晰、路况良好，驾驶员没有主动转向（例如打开转向灯等）但车辆偏离车道，则仪表显示屏上会将车辆偏向一侧的车道线红色高亮显示，伴有提示音。



#### 功能设置

##### ④ 方法

在中控屏进入 ADS 应用，点触  > 辅助驾驶 > 主动安全，设置车道偏离辅助参数为预警或预警+纠偏。

- **关**：不开启任何车道偏离辅助功能。
- **预警**：仅开启 LDW，即车辆仅会进行车道偏离预警，不会辅助转动方向盘。
- **预警+纠偏**：同时开启 LDW 和 LKA，即车辆不仅会进行车道偏离预警，还会辅助驾驶员短暂地转动方向盘，将车辆转向到原车道上（仅限于非急弯路段）。

**预警方式**可根据个人偏好设置为提示音、振动或提示音+振动。

参数默认值分别为**预警+纠偏、提示音+振动**。

#### 局限性

LDW 是一项辅助功能，无法应对所有交通、天气、能见度、道路和车辆状况，不能取代驾驶员的专注驾驶和准确判断，其具备包括但不限于下方列举的局限性。请阅读本章节的所有内

容，了解该功能的限制，驾驶员在使用功能前应该掌握这些限制。

- 遇到（包括但不限于）以下场景时，系统可能无法激活：
  - 能见度差，例如雨、雪、雾等恶劣天气、浓烟、存在眩光、太阳直射或照明条件差异极大等。
  - 车辆任一车门、前机舱盖或后备箱未关闭或发生故障。
  - 驾驶员主动转向，例如打开转向灯等。
- 遇到（包括但不限于）以下场景时，LDW 及其相关功能可能工作不当或退出：
  - 车道线模糊，例如车道标线过度磨损。
  - 车道线混乱，例如新旧标线重叠或车道线因道路施工临时调整。
  - 车道线迅速变化，例如车道分岔、横穿或合并。
  - 车辆行驶在陡坡或弯曲道路上，与前车距离过近或前车遮挡了车道标线。
  - 车道过宽或过窄，车道数增多或减少。
  - 行人、自行车、电瓶车或者动物较多的交通路况。
  - 积水、泥泞、坑洼、冰雪、塌陷路面，存在减速带的路面，存在障碍物的路面。
  - 复杂多变的交通路况，譬如繁忙的十字路口、高速公路匝道、拥挤的道路等。
  - 途经施工、事故或拥堵路段时。
  - 车辆驶入或驶出急弯，或行驶在急弯道上。
  - 在多车道弯道中，车辆偏出非最内侧弯道的内侧车道线。
  - 物体或景观特征投射到车道上，形成大面积阴影。
  - ADS 启动过程中（例如车辆刚上电，或 ADS 重启等）。
  - **ADS 通用局限性**中提到的场景。
  - ADS 发生故障需要维修。

#### ⚠ 警告

- 切勿过度依赖 LDW 功能来提醒行车方向，以免驶出车道界限。

- LDW 仅可发出车道偏离的预警信息，无法辅助控制车辆行驶方向。

驾驶员应始终手握方向盘，保持对车辆的控制，并保持警惕，密切注意车机相关功能状态的提示和周围可能的各种危险情形，必要时及时人工干预或接管车辆（例如适当减速、制动、转向等），确保安全驾驶。违反上述操作会影响驾驶员的安全驾驶，可能会引发事故，甚至导致财产损失、人身伤亡。

## 车道保持辅助 (LKA)

在驾驶员没有主动转向但车辆偏离车道时辅助驾驶员短暂地转动方向盘，将车辆转向到原车道上。使用本功能前请务必完整阅读本章节的全部内容，特别是局限性等涉及车辆及人身安全的内容。

此功能仅在驾驶员驾驶车辆（非 ADS 辅助驾驶）或 ACC 激活时可用。

## 功能介绍

车道保持辅助 (Lane Keeping Assist, 简称为 LKA) 系统利用摄像头等传感器识别车道线，并检测自在车道中的位置。当车辆以约 60 公里/小时 ~ 150 公里/小时的车速在非急弯路段上行驶时，如果车道线清晰、路况良好，驾驶员没有主动转向（没有较大力度地转动方向盘、打开转向灯等）但车辆偏离车道，则 LKA 会辅助驾驶员短暂地转动方向盘，将车辆转向到原车道上。

## 功能设置

### 🔗 方法

在中控屏进入 ADS 应用，点触  > 辅助驾驶 > 主动安全，设置车道偏离辅助参数为预警+纠偏。

- **关**：不开启任何车道偏离辅助功能。
- **预警**：仅开启 LDW，即车辆仅会进行车道偏离预警，不会辅助转动方向盘。
- **预警+纠偏**：同时开启 LDW 和 LKA，即车辆不仅会进行车道偏离预警，还会辅助驾驶员短暂地转动方向盘，将车辆转向到原车道上（仅限于非急弯路段）。

**预警方式**可根据个人偏好设置为**提示音**、**振动**或**提示音+振动**。

参数默认值分别为**预警+纠偏**、**提示音+振动**。

## 局限性

LKA 是一项辅助功能，无法应对所有交通、天气、能见度、道路和车辆状况，不能取代驾驶员的专注驾驶和准确判断，其具备包括但不限于下方列举的局限性。请阅读本章节的所有内容，了解该功能的限制，驾驶员在使用功能前应该掌握这些限制。

- 当 FCW 对当前车道内的车辆、行人或骑行人预警时，LKA 不会激活或会在激活后退出。
- 遇到（包括但不限于）以下场景时，系统可能无法激活：
  - 能见度差，例如雨、雪、雾等恶劣天气、浓烟、存在眩光、太阳直射或照明条件差异极大等。
  - 车辆任一车门、前机舱盖或后备箱未关闭或发生故障。
  - 驾驶员主动转向，例如打开转向灯等。
- 遇到（包括但不限于）以下场景时，LKA 及其相关功能可能工作不当或退出：
  - 车道线模糊，例如车道标线过度磨损。
  - 车道线混乱，例如新旧标线重叠或车道线因道路施工临时调整。
  - 车道线迅速变化，例如车道分岔、横穿或合并。
  - 车辆驶入或驶出急弯，或行驶在急弯道上。
  - 车辆行驶在陡坡或弯曲道路上，与前车距离过近或前车遮挡了车道标线。
  - 车道过宽或过窄，车道数增多或减少。
  - 行人、自行车、电瓶车或者动物较多的交通路况。
  - 积水、泥泞、坑洼、冰雪、塌陷路面，存在减速带的路面，存在障碍物的路面。
  - 复杂多变的交通路况，譬如繁忙的十字路口、高速公路匝道、拥挤的道路等。
  - 途径施工、事故或拥堵路段时。
  - 在多车道弯道中，车辆偏出非最内侧弯道的内侧车道线。
  - 物体或景观特征投射到车道上，形成大面积阴影。
  - 车辆转向系统发生故障。

- ADS 启动过程中（例如车辆刚上电，或 ADS 重启等）。
- [ADS 通用局限性](#)中提到的场景。
- ADS 发生故障需要维修。

### 警告

- LKA 只会车辆在车辆偏离车道时辅助纠正车辆回到原车道，无法持续辅助驾驶员控制车辆保持在车道中央区域行驶。
- LKA 的纠偏干预为最低限度的转向操作。切勿过度依赖 LKA 来避免侧面碰撞。

驾驶员应始终手握方向盘，保持对车辆的控制，并保持警惕，密切注意车机相关功能状态的提示和周围可能的各种危险情形，必要时及时人工干预或接管车辆（例如适当减速、制动、转向等），确保安全驾驶。违反上述操作会影响驾驶员的安全驾驶，可能会引发事故，甚至导致财产损毁、人身伤亡。

## 紧急车道保持辅助 (ELKA)

在车辆偏离当前车道且存在与他车碰撞、驶向道路边界等风险时，紧急辅助驾驶员转动方向盘以规避和减轻碰撞风险。使用本功能前请务必完整阅读本章节的全部内容，特别是局限性等涉及车辆及人身财产安全的内容。

此功能仅在驾驶员驾驶车辆（非 ADS 辅助驾驶）或 ACC 激活时可用。

### 功能介绍

紧急车道保持辅助 (Emergency Lane Keeping Assist, 简称为 ELKA) 系统利用摄像头等传感器识别周边行驶环境（道路边沿、对向来车、后向来车等），并检测自在车道中的位置。当车辆以约 40 公里/小时 ~ 130 公里/小时的车速在非急弯路段上行驶，ELKA 可以在遇到以下风险时紧急辅助驾驶员短暂地转动方向盘，将车辆转向到原车道上，以规避和减轻碰撞风险。

- 与相邻车道的对向或侧后方车辆（含摩托车）碰撞的风险。
- 驶向道路边界的风险。

辅助车辆转向的同时，仪表显示屏上将风险侧的车道线红色高亮，同时风险目标红色高亮。



如果驾驶员此时深踩制动踏板、加速踏板或快速转动方向盘，ELKA 会退出。

### 提示

ELKA 与 LKA 可以同时开启。

### 功能设置

#### 方法

在中控屏进入 ADS 应用，点触  > 辅助驾驶 > 主动安全，开启或关闭侧向防碰撞辅助开关。该开关默认开启。

### 提示

侧向防碰撞辅助开关同时控制 ELKA 和 LOCP 两项功能。

### 局限性

ELKA 是一项辅助功能，无法应对所有交通、天气、能见度、道路和车辆状况，不能取代驾驶员的专注驾驶和准确判断，其具备包括但不限于下方列举的局限性。请阅读本章节的所有内容，了解该功能的限制，驾驶员在使用功能前应该掌握这些限制。

- 当触发 AEB 时，系统将抑制 ELKA 激活；如果 ELKA 已激活，触发 AEB 后 ELKA 将退出。
- 遇到（包括但不限于）以下场景时，系统可能无法激活：
  - 能见度差，例如雨、雪、雾等恶劣天气、浓烟、存在眩光、太阳直射或照明条件差异极大等。
  - 车辆任一车门、前机舱盖或后备箱未关闭或发生故障。
  - 驾驶员深踩制动踏板、加速踏板或快速转动方向盘。
  - 若系统辅助驾驶员纠偏，车辆可能与纠偏后路径上的障碍物发生碰撞。
- 遇到（包括但不限于）以下场景时，ELKA 及其相关功能可能工作不当或退出：

- 驾驶员深踩制动踏板、加速踏板或快速转动方向盘。
- 自车前方被遮挡，例如自车前方存在车辆、行人、骑行人等遮挡自车雷达或摄像头的探测区域。
- 自车前方出现快速并入本车道的车辆或近距离切入的车辆。
- 天气条件不佳，例如雨、雪、雾天等。
- 道路边界不清晰。
- 车道线模糊，例如车道标线过度磨损。
- 车道线混乱，例如新旧标线重叠或车道线因道路施工临时调整。
- 车道线迅速变化，例如车道分岔、横穿或合并。
- 车辆行驶在陡坡或弯曲道路上，与前车距离过近或前车遮挡了车道标线。
- 车道过宽或过窄，车道数增多或减少。
- 行人、自行车、电瓶车或者动物较多的交通路况。
- 积水、泥泞、坑洼、冰雪、塌陷路面，存在减速带的路面，存在障碍物的路面。
- 复杂多变的交通路况，譬如繁忙的十字路口、高速公路匝道、拥挤的道路等。
- 途径施工、事故或拥堵路段时。
- 车辆在行驶过程中因路况原因大幅度颠簸，急加速、急减速或快打转向盘时。
- 物体或景观特征投射到车道上，形成大面积阴影。
- 自车或前方目标处于弯道中。
- 自车处于路口。
- 自车偏离撞向逆向车道的栅栏、水马、锥桶等障碍物。
- 车辆转向系统发生故障。
- ADS 启动过程中（例如车辆刚上电，或 ADS 重启等）。
- **ADS 通用局限性**中提到的场景。
- ADS 发生故障需要维修。
- 遇到（包括但不限于）以下场景时，系统可能因目标类型、位置、出现时机、被遮挡等多种因素影响而漏检、误检或未及时检出障碍物，导致系统未警告与转向或不及时警告与转向：
  - 自车侧前、侧后方存在栅栏、水马、锥桶等系统可能漏检的障碍物。
  - 自车侧前、侧后方被遮挡，例如自车侧前、侧后方存在车辆、行人、骑行人等遮挡自车雷达或摄像头的探测区域。
  - 自车侧前、侧后方存在与视野环境的光线对比不强烈的障碍物，导致障碍物识别不清晰、不准确、不完整。
  - 自车侧前、侧后方存在需自车变道后才能探测到的目标。
  - 自车或侧前、侧后方目标处于弯道中。
  - 其他超出自车雷达或摄像头检测条件和范围的情形。
- 遇到（包括但不限于）以下场景时，系统可能不会触发 ELKA：
  - 自车前方车道内车辆突然制动。
  - 有车辆快速驶入自车车道。
  - 自车车道内存在静止障碍物。
- 遇到（包括但不限于）以下场景时，系统可能因道路湿滑、自车侧向偏离速度过大、驾驶员抵抗方向盘等原因无法及时纠偏，例如：
  - 道路状况不佳，例如洒水车作业后或雨雪后路面湿滑等。
  - 自车侧向偏离速度过大或过小。
  - 车辆行驶在急转弯路段。
  - 驾驶员有抵抗方向盘的动作。
  - 其他影响或降低车辆转向性能的情形。
- 强光、逆光、眩光、反光等光线不佳场景下，系统可能误检，例如系统可能将铁轨、龙门架、限高杆或交通指示牌、反光的地面、井盖、道钉等误检为障碍物，进而触发 ELKA。

#### ⚠ 警告

- ELKA 只在车辆偏离车道时辅助纠正车辆回到原车道，无法持续辅助驾驶员控制车辆保持在车道中央区域行驶。
- ELKA 的纠偏干预为最低限度的转向操作。切勿过度依赖 ELKA 功能来避免侧面碰撞。

驾驶员应始终手握方向盘，保持对车辆的控制，并保持警惕，密切注意车机相关功能状态的提示和周围可能的各种危险情形，必要时及时人工干预或接管车辆（例如适当减速、制动、转向等），确保安全驾驶。违反上述操作

会影响驾驶员的安全驾驶，可能会引发事故，甚至导致财产损失、人身伤亡。

## 侧向障碍物防碰撞 (LOCP)

在车辆与侧向成排水马、栅栏、小幅占用自行车道的车辆等障碍物存在碰撞风险，或存在掉入与路面有高度差区域（如排水渠、田坎等）的风险时，紧急辅助驾驶员控制车辆，以规避和减轻碰撞风险。使用本功能前请务必完整阅读本章节的全部内容，特别是局限性等涉及车辆及人身财产安全的内容。

此功能仅在驾驶员驾驶车辆（非 ADS 辅助驾驶）或 ACC 激活时可用。

### 功能介绍

侧向障碍物防碰撞（Lateral Obstacle Collision Prevention，简称为 LOCP）系统利用摄像头等传感器识别周边行驶环境，当车辆在非急弯路段上以约 30 公里/小时 ~ 130 公里/小时的车速行驶，LOCP 会在存在以下侧向碰撞风险时紧急辅助驾驶员短暂地转动方向盘，并在必要时辅以减速，以规避和减轻碰撞风险：

- 侧向静态障碍物碰撞风险，例如侧向成排水马、成排锥桶、道路边沿、栅栏等。
- 侧向动态障碍物碰撞风险，例如小幅占用自行车道的车辆、行人、骑行行人等。
- 存在掉入与路面有高度差区域的风险，例如排水渠、田坎等。

辅助车辆转向的同时，仪表显示屏上将风险侧的车道线红色高亮，同时风险目标红色高亮，请参阅**紧急车道保持辅助 (ELKA)**。如果驾驶员此时深踩制动踏板、加速踏板或快速转动方向盘，LOCP 会退出。

#### 提示

如果可能出现前述风险，但回到原车道也可能出现新的碰撞风险（例如自行车前方存在静止障碍物，回正车辆可能与前方障碍物碰撞时），则 LOCP 不会干预车辆行驶方向。

### 功能设置

本功能的控制开关与 ELKA 相同，设置方法请参阅**紧急车道保持辅助 (ELKA)**。

### 局限性

LOCP 是一项辅助功能，无法应对所有交通、天气、能见度、道路和车辆状况，不能取代驾驶员的专注驾驶和准确判断，其具备包括但不限于下方列举的局限性。请阅读本章节的所有

内容，了解该功能的限制，驾驶员在使用功能前应该掌握这些限制。

- 遇到（包括但不限于）以下场景时，LOCP 及其相关功能可能工作不当或退出：
  - 能见度差，例如雨、雪、雾等恶劣天气、浓烟、存在眩光、太阳直射或照明条件差异极大等。
  - 驾驶员深踩制动踏板、加速踏板或快速转动方向盘。
  - 自行车前方被遮挡，例如存在车辆、行人、骑行行人等遮挡自行车雷达或摄像头的探测区域。
  - 自行车前方出现快速并入本车道的车辆或近距离切入的车辆。
  - 天气条件不佳，例如雨、雪、雾天等。
  - 行人、自行车、电瓶车或者动物较多的交通路况。
  - 积水、泥泞、坑洼、冰雪、塌陷路面，存在减速带的路面，存在障碍物的路面。
  - 复杂多变的交通路况，譬如繁忙的十字路口、高速公路匝道、拥挤的道路等。
  - 途径施工、事故或拥堵路段时。
  - 车辆在行驶过程中因路况原因大幅度颠簸，急加速、急减速或快打转向灯时。
  - 自行车或前方目标处于弯道中。
  - 自行车处于路口。
  - 车辆转向系统发生故障。
  - ADS 启动过程中（例如车辆刚上电，或 ADS 重启等）。
  - **ADS 通用局限性**中提到的场景。
  - ADS 发生故障需要维修。
- 遇到（包括但不限于）以下场景时，系统可能因侧前、后方遮挡或侧前、后方目标类型、位置、出现时机等多种因素影响而漏检、误检或未及时发现障碍物，导致系统未警告与转向或不及时警告与转向：
  - 自行车侧前、侧后方的栅栏、水马等“硬隔离”目标过小。
  - 自行车侧前、侧后方被遮挡，例如自行车侧前、侧后方存在车辆、行人、骑行行人等遮挡自行车雷达或摄像头的探测区域。

- 自车侧前、侧后方存在与视野环境的光线对比不强、障碍物，导致障碍物识别不清晰、不准确、不完整。
- 自车侧前、侧后方存在需自车变道后才能探测到的目标。
- 自车或侧前、侧后方目标处于弯道中。
- 其他超出自车雷达或摄像头检测条件和范围的情形。
- 遇到（包括但不限于）以下场景时，系统可能不会触发 LOCP：
  - 自车前方车道内车辆突然制动。
  - 有车辆快速驶入自车车道。
  - 自车车道内存在静止障碍物。
  - AEB 重刹，且自车与道路路沿、栅栏等存在碰撞风险。
- 遇到（包括但不限于）以下场景时，系统可能因道路湿滑、自车侧向偏离速度过大、驾驶员抵抗方向盘等原因无法及时纠偏，例如：
  - 道路状况不佳，例如洒水车作业后或雨雪后路面湿滑等。
  - 自车侧向偏离速度过大或过小。
  - 车辆行驶在急转弯路段。
  - 驾驶员有抵抗方向盘的动作。
  - 其他影响或降低车辆转向性能的情形。
- 强光、逆光、眩光、反光等光线不佳场景下，系统可能误检，例如系统可能将铁轨、龙门架、限高杆或交通指示牌、反光的地面、井盖、道钉等误检为障碍物，进而触发 LOCP。

### ⚠ 警告

- LOCP 只会车辆在偏离车道时辅助纠正车辆回到原车道，无法持续辅助驾驶员控制车辆保持在车道中央区域行驶。
- LOCP 的纠偏干预为最低限度的转向操作。切勿过度依赖 LOCP 来避免侧面碰撞。

驾驶员应始终手握方向盘，保持对车辆的控制，并保持警惕，密切注意车机相关功能状态的提示和周围可能的各种危险情形，必要时及时人工干预或接管车辆（例如适当减速、制动、转向等），确保安全驾驶。违反上述操作会影响驾驶员的安全驾驶，可能会引发事故，甚至导致财产损毁、人身伤亡。

## 盲区监测预警 (BSD)

在检测到驾驶员视觉盲区内的目标时发出风险预警提示，提醒驾驶员注意安全驾驶。使用本功能前请务必完整阅读本章节的全部内容，特别是局限性等涉及车辆及人身财产安全的内容。

### 功能介绍

盲区监测预警 (BSD) 系统利用雷达和摄像头等传感器检测车辆左右两侧后方驾驶员盲区内的目标（车辆、骑行人）。当车辆以约 10 公里/小时 ~ 150 公里/小时的速度行驶，BSD 会在检测到盲区内存在目标时，点亮目标侧外后视镜上的报警灯；如果此时驾驶员拨动转向灯拨杆，则该报警灯（目标侧外后视镜上的报警灯）闪烁，同时在仪表显示屏上将风险目标红色高亮显示，并可选发出提示音（请参阅[功能设置](#)），提醒驾驶员有碰撞危险。



如果此时中控屏正在显示预警侧的侧后方影像（360°全景环视影像），则对应的影像画面底部会显示红色光晕，以提醒驾驶员注意盲区风险。

### ⓘ 提示

请勿在外后视镜镜片上粘贴任何物体，以免影响正常使用 BSD。

### 功能设置

#### ⓘ 方法

在中控屏进入 ADS 应用，点触 > 辅助驾驶 > 主动安全，设置盲区监测预警参数。

- 关：关闭 BSD。
- 报警灯：开启 BSD，通过报警灯的方式提示盲区风险。
- 报警灯+提示音：开启 BSD，在报警灯提示的基础上，如果驾驶员在存在盲区风险时拨动转向灯拨杆，座舱会发出提示音提醒。

该参数默认值为报警灯+提示音。

### 局限性

BSD 是一项辅助功能，无法应对所有交通、天气、能见度、道路和车辆状况，不能取代驾驶

员的专注驾驶和准确判断，其具备包括但不限于下方列举的局限性。请阅读本章节的所有内容，了解该功能的限制，驾驶员在使用功能前应该掌握这些限制。

- 遇到（包括但不限于）以下场景时，BSD 及其相关功能可能工作不当或退出：
  - 能见度差，例如雨、雪、雾等恶劣天气、浓烟、存在眩光、太阳直射或照明条件差异极大等。
  - 车辆行驶在急转弯路段、坡道等场景。
  - 车辆行驶速度低于 10 公里/小时。
  - 自车正在超越前车或会车。
  - 目标被遮挡。
  - 复杂的金属护栏等道路环境。
  - ADS 启动过程中（例如车辆刚上电，或 ADS 重启等）。
  - **ADS 通用局限性**中提到的场景。
  - ADS 发生故障需要维修。
- 强光、逆光、眩光、反光等光线不佳场景下，系统可能误检，例如系统可能将铁轨、龙门架、限高杆或交通指示牌、反光的地面、井盖、道钉等误检为障碍物，进而触发预警。

#### ⚠ 警告

- 在 BSD 发出预警时，驾驶员应避免向预警侧车道进行变道。驾驶员应确保始终以安全方式变更车道。
- BSD 不能取代内外后视镜的作用。

驾驶员应始终手握方向盘，保持对车辆的控制，并保持警惕，密切注意车机相关功能状态的提示和周围可能的各种危险情形，必要时及时人工干预或接管车辆（例如适当减速、制动、转向等），确保安全驾驶。违反上述操作会影响驾驶员的安全驾驶，可能会引发事故，甚至导致财产损失、人身伤亡。

## 开门预警 (DOW)

在检测到打开车门存在碰撞风险时发出预警，提醒驾驶员注意碰撞风险，提高安全性。使用本功能前请务必完整阅读本章节的全部内容，特别是局限性等涉及车辆及人身财产安全的内容。

### 功能介绍

开门预警 (Door Open Warning, 简称为 DOW) 系统通过雷达等传感器检测自车左右两

侧后方的目标（车辆、骑行人）。当车辆在上电状态下静止或以约不高于 5 公里/小时的速度缓慢行驶时，DOW 会在检测到自车开门有碰撞风险时，开门预警灯长亮，以提醒驾驶人员注意风险；如果此时驾乘人员打开相应车门，则闪烁开门预警灯和氛围灯，伴有提示音，提醒驾乘人员注意碰撞风险。



#### 提示

请勿在外后视镜镜片上粘贴任何物体，以免影响正常使用 DOW。

### 功能设置

#### 方法

在中控屏进入 ADS 应用，点触 **辅助驾驶 > 主动安全**，开启或关闭开门预警开关。

该开关默认开启。

### 局限性

DOW 是一项辅助功能，无法应对所有交通、天气、能见度、道路和车辆状况，不能取代驾驶员的专注驾驶和准确判断，其具备包括但不限于下方列举的局限性。请阅读本章节的所有内容，了解该功能的限制，驾驶员在使用功能前应该掌握这些限制。

- 遇到（包括但不限于）以下场景时，DOW 及其相关功能可能工作不当或退出：
  - 能见度差，例如雨、雪、雾等恶劣天气、浓烟、存在眩光、太阳直射或照明条件差异极大等。
  - 自车在转弯处或墙体旁等位置停留。
  - 自车后方存在大型车辆，遮挡自车的雷达探测区域。
  - 存在较小的目标或缓慢移动的目标。
  - 目标速度太快或有转向行为，例如目标车辆变道至自车正后方、其他车辆在自车正后方突然变道出现在检测区域中。
  - 目标被遮挡。
  - 复杂的金属护栏等道路环境。

- ADS 启动过程中（例如车辆刚上电，或 ADS 重启等）。
- ADS 通用局限性中提到的场景。
- ADS 发生故障需要维修。
- 强光、逆光、眩光、反光等光线不佳场景下，系统可能误检，例如系统可能将铁轨、龙门架、限高杆或交通指示牌、反光的地面、井盖、道钉等误检为障碍物，进而触发预警。

#### ⚠ 警告

- DOW 不能透过其他车辆或障碍物探测到其后的物体。
- DOW 不能取代内外后视镜的作用，不能取代驾乘人员的目视检查。开门下车前主动观察开门环境是驾乘人员保证人身安全最有效的措施和责任。
- DOW 可能会在不存在碰撞风险时发出预警。请保持警觉，时刻关注交通状态，以便预测是否需要采取任何措施。
- DOW 仅能通过预警提示碰撞风险，不能避免碰撞事故。

驾驶员应始终手握方向盘，保持对车辆的控制，并保持警惕，密切注意车机相关功能状态的提示和周围可能的各种危险情形，必要时及时人工干预或接管车辆（例如适当减速、制动、转向等），确保安全驾驶。违反上述操作会影响驾驶员的安全驾驶，可能会引发事故，甚至导致财产损毁、人身伤亡。

## 后向安全

### 后向碰撞预警 (RCW)

车辆静止或前行时，在检测到可能被后方来车追尾时发出预警；当驾驶员驾驶车辆倒车或向后溜车时，在检测到自车后方存在与行人或骑行人的碰撞风险时发出预警。使用本功能前请务必完整阅读本章节的全部内容，特别是局限性等涉及车辆及人身财产安全的内容。

#### 功能介绍

车辆静止、前行或后退时，后向碰撞预警 (Rear Collision Warning, 简称为 RCW) 系统通过摄像头等传感器实时检测车辆后方环境，当识别到如下风险时发出预警：

场景	速度范围	预警对象
车辆静止或前行时	车辆静止，或以 0 ~ 150 公里/小时 的速度前行	可能追尾自车的车辆。
车辆后退时	驾驶员驾驶车辆以 1 公里/小时 ~ 15 公里/小时 的速度倒车或向后溜车	自车后方存在碰撞风险的行人或骑行人。

预警方式：

- 车辆静止或前行场景：预警时，仪表显示屏上会在自车后方显示动态红色高亮弧线，同时伴有提示音。除通过仪表显示屏向自车驾驶员预警外，车辆还会同时打开危险报警灯，向后车驾驶员提示碰撞风险。



- 车辆后退场景：预警时，中控屏上会在自车后方显示动态红色高亮弧线，并会在风险目标周围显示红色警戒线，同时伴有提示音，提醒驾驶员及时采取制动措施。



#### 警告

RCW 是一项辅助功能，其预警时机会受到如自车行驶车速、障碍物类型、与障碍物的距离、行车环境、系统反应延迟等诸多因素的影响，可能无法及时发出预警、漏发预警或误预警。RCW 不能代替驾驶员的驾驶和判断。

#### 功能设置

##### 局限性

##### 方法

在中控屏进入 ADS 应用，点触 > 辅助驾驶 > 主动安全。

- 针对车辆静止或前行场景：开启或关闭后向来车预警开关。
- 针对车辆后退场景：设置防撞预警参数。防撞预警参数取值及含义如下：
  - 关：关闭防撞预警。
  - 较近：开启防撞预警，预警时机较晚。
  - 适中：开启防撞预警，预警时机适中。
  - 较远：开启防撞预警，预警时机较早。

防撞预警参数默认值为适中。

##### 提示

- 防撞预警开关同时控制 RCW 车辆后退场景、FCW、FCTA、RCTA 功能。
- 关闭防撞预警开关仅对本次行程生效。当车辆重新启动后，防撞预警会重新开启，且使用上次关闭之前的参数设置。

RCW 是一项辅助功能，无法应对所有交通、天气、能见度、道路和车辆状况，不能取代驾驶员的专注驾驶和准确判断，其具备包括但不限于下方列举的局限性。请阅读本章节的所有内容，了解该功能的限制，驾驶员在使用功能前应该掌握这些限制。

##### 车辆静止或前行场景

- 遇到（包括但不限于）以下场景时，系统可能无法发出预警：
  - 能见度差，例如雨、雪、雾等恶劣天气、浓烟、存在眩光、太阳直射或照明条件差异极大等。
  - 车辆任一车门、前机舱盖或后备箱未关闭或发生故障。

- 驾驶员转动方向盘，或者车辆有横向失稳风险（如方向盘转角或转速过大）。
  - 驾驶员踩加速踏板。
  - 驾驶员深踩制动踏板又松开。
  - 自行车与后车车速差值较小。
  - ADS 启动过程中（例如车辆刚上电，或 ADS 重启等）。
  - **ADS 通用局限性**中提到的场景。
  - ADS 发生故障需要维修。
  - 遇到（包括但不限于）以下场景时，系统可能因后方遮挡或后方目标类型、位置、出现时机等多种因素影响而漏检、误检或未及时检出障碍物，导致系统未预警或不及时预警：
    - 天气条件不佳，例如雨、雪、雾天等。
    - 自行车后方被遮挡，例如自行车后方存在车辆、行人、骑行者等遮挡自行车雷达或摄像头的探测区域。
    - 自行车后方存在与视野环境的光线对比不强烈的障碍物，导致障碍物识别不清晰、不准确、不完整。
    - 自行车或后方目标处于弯道中。
    - 自行车后方存在需自行车变道后才能探测到的目标。
    - 自行车后方出现快速并入本车道的车辆或近距离切入的车辆。
    - 自行车正在倒车。
    - 其他超出自行车雷达或摄像头检测条件和范围的情形。
  - 强光、逆光、眩光、反光等光线不佳场景下，系统可能误检，例如系统可能将铁轨、龙门架、限高杆或交通指示牌、反光的地面、井盖、道钉等误检为障碍物，进而触发预警。
- ### 车辆后退场景
- 系统不会对（包括但不限于）以下目标发出预警：
    - 车辆、动物或倒地的行人、骑行者。
    - 路沿、水马、护栏、轮胎、石块、翻倒的车辆等障碍物。
    - 快速移入传感器探测范围内的行人、骑行者。
    - 被其他物体遮挡的行人。
  - 行人的轮廓无法与背景相互区别。
  - 未探测到行人，例如由于特殊衣物或其他物体覆盖。
  - 遇到（包括但不限于）以下场景时，系统可能无法发出预警：
    - 能见度差，例如雨、雪、雾等恶劣天气、浓烟、存在眩光、太阳直射或照明条件差异极大等。
    - 驾驶员踩加速踏板。
    - 驾驶员深踩制动踏板又松开。
    - ADS 启动过程中（例如车辆刚上电，或 ADS 重启等）。
    - **ADS 通用局限性**中提到的场景。
    - ADS 发生故障需要维修。
  - 遇到（包括但不限于）以下场景时，系统可能因后方遮挡或后方目标类型、位置、出现时机等多种因素影响而漏检、误检或未及时检出障碍物，导致系统未预警或不及时预警：
    - 天气条件不佳，例如雨、雪、雾天等。
    - 自行车后方被遮挡，例如自行车后方存在行人、骑行者等遮挡自行车雷达或摄像头的探测区域。
    - 自行车后方存在与视野环境的光线对比不强烈的障碍物，导致障碍物识别不清晰、不准确、不完整。
    - 自行车后方存在携带有大件物体的行人、骑行者。
    - 自行车后方存在斜穿进入本车道内的行人、骑行者。
    - 自行车后方存在身高较矮的行人（尤其是儿童）。
    - 自行车或后方目标处于弯道中。
    - 后方行人或骑行者未完全在自行车行驶轨迹路线上。
    - 其他超出自行车雷达或摄像头检测条件和范围的情形。
  - 强光、逆光、眩光、反光等光线不佳场景下，系统可能误检，例如系统可能将铁轨、龙门架、限高杆或交通指示牌、反光的地面、井盖、道钉等误检为障碍物，进而触发预警。

**警告**

- RCW 是一项辅助功能，其预警时机会受到如自行车行驶车速、障碍物类型、与障碍物的距离、行车环境、系统反应延迟等诸多因素的影响。RCW 仅提供预警辅助，不能代替驾驶员的驾驶和判断。切勿过度依赖 RCW 发出的预警，切勿用 RCW 代替驾驶员的观察和判断。
- RCW 仅能通过预警来提示碰撞风险，不能避免碰撞事故或减轻碰撞伤害。当车辆发出预警时，驾驶员应立即采取安全措施，避免车辆陷入进一步的危险中。
- 由于系统性能限制，RCW 可能无法及时发出预警、漏发预警或误预警。

驾驶员应始终手握方向盘，保持对车辆的控制，并保持警惕，密切注意车机相关功能状态的提示和周围可能的各种危险情形，必要时及时人工干预或接管车辆（例如适当减速、制动、转向等），确保安全驾驶。违反上述操作会影响驾驶员的安全驾驶，可能会引发事故，甚至导致财产损失、人身伤亡。

**后向横穿碰撞预警 (RCTA)**

低速倒车时，在检测到可能与后方横向穿行的车辆碰撞时发出预警。使用本功能前请务必完整阅读本章节的全部内容，特别是局限性等涉及车辆及人身财产安全的内容。

**功能介绍**

自行车以约 15 公里/小时以下的速度倒车时，后向横穿碰撞预警 (RCTA) 系统实时检测车辆后方行驶环境，当识别到自行车可能与后方横向穿行的车辆碰撞时发出预警。

预警时，中控屏上会通过黄色或红色元素向驾驶员提示风险，红色元素时的碰撞风险更高。

- 动态黄色弧线 + 黄色高亮的风险目标

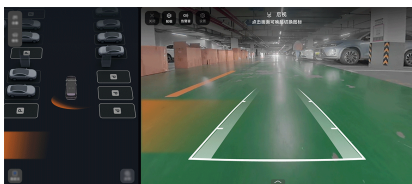

- 动态红色弧线 + 红色高亮的风险目标，且伴有告警音

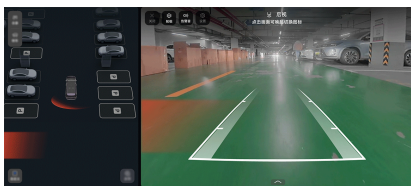
**警告**

RCTA 是一项辅助功能，其预警时机会受到如自行车行驶车速、障碍物类型、与障碍物的距离、行车环境、系统反应延迟等诸多因素的影响，可能无法及时发出预警、漏发预警或误预警。RCTA 不能代替驾驶员的驾驶和判断。

**功能设置**

本功能的控制开关与 FCW 相同，设置方法请参阅[前向碰撞预警 \(FCW\)](#)。

**提示**

- 防撞预警开关同时控制 RCW 车辆后退场景、FCW、FCTA、RCTA 功能。
- 关闭防撞预警开关仅对本次行程生效。当车辆重新启动后，防撞预警会重新开启，且使用上次关闭之前的参数设置。

**局限性**

RCTA 是一项辅助功能，无法应对所有交通、天气、能见度、道路和车辆状况，不能取代驾驶员的专注驾驶和准确判断，其具备包括但不限于下方列举的局限性。请阅读本章节的所有内容，了解该功能的限制，驾驶员在使用功能前应该掌握这些限制。

- RCTA 仅对车辆生效，不会因行人、骑行人等其他类型的后向横穿目标发出预警。
- 遇到（包括但不限于）以下场景时，系统可能无法发出预警：
  - 车辆任一车门、前机舱盖或后备箱未关闭或发生故障。
  - 驾驶员转动方向盘，或者车辆有横向失稳风险（如方向盘转角或转速过大）。
  - 驾驶员踩加速踏板。
  - 驾驶员深踩制动踏板又松开。
  - ADS 启动过程中（例如车辆刚上电，或 ADS 重启等）。
  - ADS 通用局限性中提到的场景。
  - ADS 发生故障需要维修。

- 遇到（包括但不限于）以下场景时，系统可能因后方遮挡或后方目标类型、位置、出现时机等多种因素影响而漏检、误检或未及时检出障碍物，导致系统未预警或不及时预警：

- 能见度差，例如雨、雪、雾等恶劣天气、浓烟、存在眩光、太阳直射或照明条件差异极大等。
- 自车后方、侧后方被遮挡，例如自车后方、侧后方存在车辆、行人、骑行者等遮挡自车雷达或摄像头的探测区域。
- 自车后方、侧后方存在与视野环境的光线对比不强烈的障碍物，导致障碍物识别不清晰、不准确、不完整。
- 自车后方、侧后方存在携带有大件物体的行人、骑行者。
- 自车后方、侧后方存在慢速移动到本车道内、斜穿进入本车道内或逆向朝自车移动的行人、骑行者。
- 自车或后方、侧后方目标处于弯道中。
- 自车后方、侧后方存在需自车变道后才能探测到的目标。
- 自车后方、侧后方出现快速并入本车道的车辆或近距离切入的车辆。
- 复杂的金属护栏等道路环境。
- 其他超出自车雷达或摄像头检测条件和范围的情形，如急弯、坡道等场景。

- 强光、逆光、眩光、反光等光线不佳场景下，系统可能误检，例如系统可能将铁轨、龙门架、限高杆或交通指示牌、反光的地面、井盖、道钉等误检为障碍物，进而触发预警。

### 警告

- RCTA 是一项辅助功能，其预警时机会受到如自车行驶车速、障碍物类型、与障碍物的距离、行车环境、系统反应延迟等诸多因素的影响。RCTA 仅提供预警辅助，不能代替驾驶员的驾驶和判断。切勿过度依赖 RCTA 发出的预警，切勿用 RCTA 代替驾驶员的观察和判断。
- RCTA 仅能通过预警来提示碰撞风险，不能避免碰撞事故或减轻碰撞伤害。当车辆发出预警时，驾驶员应立即采取纠正措施，避免车辆陷入进一步的危险中。

- 由于系统性能限制，RCTA 可能无法及时发出预警、漏发预警或误预警。
- RCTA 不能透过其他车辆或障碍物探测到其后的物体。

驾驶员应始终手握方向盘，保持对车辆的控制，并保持警惕，密切注意车机相关功能状态的提示和周围可能的各种危险情形，必要时及时人工干预或接管车辆（例如适当减速、制动、转向等），确保安全驾驶。违反上述操作会影响驾驶员的安全驾驶，可能会引发事故，甚至导致财产损失、人身伤亡。

## 后向自动紧急制动 (RAEB)

低速倒车或向后溜车时，在自车即将与后方满足后向自动紧急制动条件的障碍物发生碰撞，或存在掉入与路面有高度差区域（如排水渠、池塘等）的风险时提前实施制动，以降低车辆速度，从而尽可能降低车辆损伤程度。使用本功能前请务必完整阅读本章节的全部内容，特别是局限性等涉及车辆及人身财产安全的内容。

### 功能介绍

车辆倒车或向后溜车时，后向自动紧急制动 (Rear Automatic Emergency Braking, 简称为 RAEB) 通过摄像头等传感器实时检测车辆后方行驶环境，在遇到以下碰撞风险时，提前实施制动以降低车辆速度，并在中控屏上提示驾驶员存在碰撞风险：

车速范围	场景
车辆以约 3 公里/小时 ~ 60 公里/小时的速度倒车或向后溜车	即将与后方的静止车辆碰撞。
车辆以约 4 公里/小时 ~ 60 公里/小时的速度倒车或向后溜车，且驾驶员深踩加速踏板	即将与后方的路沿、栅栏等较低矮的道路分隔障碍物碰撞。
车辆以约 3 公里/小时 ~ 10 公里/小时的速度倒车或向后溜车	即将掉入排水渠、池塘等。

车速范围	场景
车辆以约 1 公里/小时 ~ 60 公里/小时的速度倒车或向后溜车	即将与后方静止或缓慢运动的行人或骑行者碰撞。

实施 RAEB 时，中控屏上会在自车后方显示动态红色弧线，并将风险目标红色高亮显示，伴有**请踩刹车的文字提示**，提醒驾驶员采取制动措施。



制动时，车辆会点亮制动灯。

车辆已发生碰撞，若系统识别到驾驶员持续踩加速踏板，则系统会辅助驾驶员实施制动来尽可能避免二次碰撞。

#### 警告

RAEB 是一项辅助功能，其设计目的并非避免碰撞，只能通过尝试降低行驶速度来最大限度减少碰撞程度。实施制动时，车速的降低程度或车辆的碰撞程度会受到如自车行驶车速、障碍物类型、与障碍物的距离、行车环境、系统反应延迟等诸多因素的影响，请切勿依赖 RAEB 替代驾驶员的正常制动操作。

#### 功能设置

本功能的控制开关与 AEB 相同，设置方法请参阅**自动紧急制动 (AEB)**。

#### 提示

- 防撞制动开关同时控制 AEB、RAEB、LAEB、FCTB、RCTB 功能。
- 关闭防撞制动开关仅对本次行程生效。当车辆重新启动后，防撞制机会重新开启。

#### 警告

强烈建议驾驶员不要关闭**防撞制动开关**。如关闭**防撞制动开关**，则车辆将无法帮助驾驶员降低车辆速度，无法尽可能降低碰撞程度。

#### 局限性

RAEB 是一项辅助功能，无法应对所有交通、天气、能见度、道路和车辆状况，不能取代驾驶员的专注驾驶和准确判断，其具备包括但不限于下方列举的局限性。请阅读本章节的所有内容，了解该功能的限制，驾驶员在使用功能前应该掌握这些限制。

- RAEB 不会对轮胎、石块、翻倒的车辆等异形障碍物实施制动。
- 遇到（包括但不限于）以下场景时，RAEB 可能无法实施自动制动，或正在实施制动时可能停止继续实施制动：
  - 车辆任一车门、前机舱盖或后备箱未关闭或发生故障。
  - 驾驶员转动方向盘，或者车辆有横向失稳风险（如方向盘转角或转速过大）。
  - 驾驶员踩加速踏板。
  - 驾驶员深踩制动踏板又松开。
  - 能见度差，例如雨、雪、雾等恶劣天气、浓烟、存在眩光、太阳直射或照明条件差异极大等。
  - 道路状况不佳，例如洒水车作业后或雨雪后路面湿滑等。
  - 车辆行驶在急转弯路段。
  - 车辆制动系统发生故障。
  - 车辆侧面发生碰撞，或车灯附近位置发生碰撞。
  - ADS 启动过程中（例如车辆刚上电，或 ADS 重启等）。
  - **ADS 通用局限性**中提到的场景。
  - ADS 发生故障需要维修。
- 遇到（包括但不限于）以下场景时，系统可能因后方遮挡或后方目标类型、位置、出现时机等多种因素影响而漏检、误检或未及时检出障碍物，导致系统未警告与制动或未及时警告与制动：
  - 天气条件不佳，例如雨、雪、雾天等。
  - 自车后方被遮挡，例如自车后方存在车辆、行人、骑行者等遮挡自车雷达或摄像头的探测区域。
  - 自车后方存在与视野环境的光线对比不强烈的障碍物，导致障碍物识别不清晰、不准确、不完整。

- 自行车后方存在携带有大件物体的行人、骑行者。
- 自行车后方存在慢速移动到本车道内、斜穿进入本车道内或逆向朝自行车移动的行人、骑行者。
- 自行车后方存在身高较矮的行人（尤其是儿童）。
- 自行车或后方目标处于弯道中。
- 自行车后方存在需自行车变道后才能探测到的目标。
- 其他超出自行车雷达或摄像头检测条件和范围的情形。
- 障碍物尺寸较小（例如砖头，小尺寸包装盒等）。
- 后方车辆、行人或骑行者未完全与自行车重叠（例如后方车辆仅部分驶入自行车车道，未完全处于自行车后方）。
- 遇到（包括但不限于）以下场景时，系统可能因道路湿滑、目标速度过快或过慢、目标突然制动等原因无法及时制动，例如：
  - 道路状况不佳，例如洒水车作业后或雨雪后路面湿滑等。
  - 出现快速并入本车道的车辆或近距离切入自行车后方的车辆。
  - 自行车与后车相对车速差值较大。
  - 自行车后方车辆突然制动。
  - 车辆重载。
  - 车辆处于上坡、下坡或急转弯路段。
  - 其他影响或降低车辆制动性能的情形。
- 在下列的情况下，RAEB 可能无法总是达到最优的性能水平，包括但不限于：
  - 由于事故或其他原因导致前保险杠受到强烈冲击时。
  - 制动衬片过度磨损或制动系统异常时。
  - 轮胎充气不当或轮胎过度磨损时。
  - 安装了不符合规定的轮胎时。
  - 安装了轮胎防滑链时。
- 强光、逆光、眩光、反光等光线不佳场景下，系统可能误检导致误制动，例如系统可能将铁轨、龙门架、限高杆或交通指示牌、反光的地面、井盖、道钉等误检为障碍物，进而触发紧急制动。

- 防撞制动功能可能不会频繁激活，距前一次防撞制动激活后数秒内，系统可能不会再次触发防撞制动。（防撞制动功能指 AEB、RAEB、LAEB、FCTB、RCTB 中的任意一种。）

#### ⚠ 警告

- RAEB 是一项辅助功能，在满足车速、行车环境、障碍物情况等全部条件时触发，无法在所有情况下都能检测到车辆、行人或骑行者，且可能会受如自行车行驶车速、障碍物类型、与障碍物的距离、行车环境、系统反应延迟等诸多因素的影响而失效、失当或不及时。驾驶员应时刻关注交通状况及道路环境，切勿依赖 RAEB 来降低车速、避免碰撞或减弱碰撞影响，切勿将此代替驾驶员的正常制动操作。
- 由于系统性能限制，RAEB 可能会误触发，导致车辆在行进中突然制动，请驾驶员及时接管车辆，确保安全驾驶。
- 发生 RAEB 后，驾驶员应立即采取措施，避免车辆陷入进一步的危险中，避免因紧急制动导致其他事故或伤害。例如，对于确实有碰撞风险的场景，驾驶员应及时踩制动踏板确保制动；对于不必要的制动，驾驶员可以通过快速踩下加速踏板或转动方向盘的方式来中断制动。

驾驶员应始终手握方向盘，保持对车辆的控制，并保持警惕，密切注意车机相关功能状态的提示和周围可能的各种危险情形，必要时及时人工干预或接管车辆（例如适当减速、制动、转向等），确保安全驾驶。违反上述操作会影响驾驶员的安全驾驶，可能会引发事故，甚至导致财产损失、人身伤亡。

### 后向横穿碰撞制动 (RCTB)

车辆低速倒车时，在自行车即将与后方横向穿行的车辆发生碰撞时自动实施制动，从而尽可能降低碰撞程度。使用本功能前请务必完整阅读本章节的全部内容，特别是局限性等涉及车辆及人身财产安全的内容。

#### 功能介绍

自行车以约 4 公里/小时 ~ 15 公里/小时的速度倒车时，后向横穿碰撞制动 (RCTB) 系统通过摄像头等传感器实时检测车辆后方行驶环境，当识别到自行车即将与后方横向穿行的车辆碰撞时，自动实施制动以降低车速，并在中控屏上提醒驾驶员存在碰撞风险。

实施 RCTB 时，中控屏上会在自车侧后方来车方向显示动态红色弧线，并将风险目标红色高亮显示，伴有请踩刹车的文字提示，提醒驾驶员采取制动措施。

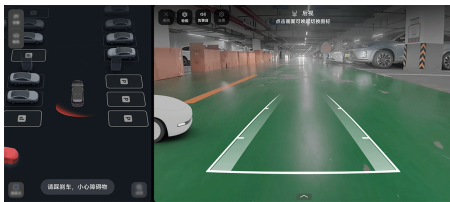

制动时，车辆会点亮制动灯。

### ⚠ 警告

RCTB 是一项辅助功能，系统设计的目的并非避免碰撞，只能通过尝试降低行驶速度来最大限度减少碰撞程度。实施制动时，车速的降低程度或车辆的碰撞程度会受到如自车行驶车速、障碍物类型、与障碍物的距离、行车环境、系统反应延迟等诸多因素的影响，请勿依赖 RCTB 替代驾驶员的正常制动操作。

## 功能设置

### ④ 方法

在中控屏进入 ADS 应用，点触  > 辅助驾驶 > 主动安全，开启或关闭防撞制动开关。

该开关默认开启。

### ① 提示

- 防撞制动开关同时控制 AEB、RAEB、LAEB、FCTB、RCTB 功能。
- 关闭防撞制动开关仅对本次行程生效。当车辆重新启动后，防撞制动会重新开启。

### ⚠ 警告

强烈建议驾驶员不要关闭防撞制动开关。如关闭防撞制动开关，则车辆将无法帮助驾驶员降低车辆速度，无法尽可能降低碰撞程度。

## 局限性

RCTB 是一项辅助功能，无法应对所有交通、天气、能见度、道路和车辆状况，不能取代驾驶员的专注驾驶和准确判断，其具备包括但不限于下方列举的局限性。请阅读本章节的所有内容，了解该功能的限制，驾驶员在使用功能前应该掌握这些限制。

- RCTB 仅对横穿车辆生效，不会因行人、骑行者等其他类型的后向横穿目标实施制动。
- 遇到（包括但不限于）以下场景时，RCTB 可能无法实施自动制动，或正在实施制动时可能停止继续实施制动：
  - 车辆任一车门、前机舱盖或后备箱未关闭或发生故障。
  - 驾驶员转动方向盘，或者车辆有横向失稳风险（如方向盘转角或转速过大）。
  - 驾驶员踩加速踏板。
  - 驾驶员深踩制动踏板又松开。
  - 能见度差，例如雨、雪、雾等恶劣天气、浓烟、存在眩光、太阳直射或照明条件差异极大等。
  - 道路状况不佳，例如洒水车作业后或雨雪后路面湿滑等。
  - 车辆行驶在急转弯路段。
  - 车辆制动系统发生故障。
  - 车辆侧面发生碰撞，或车灯附近位置发生碰撞。
  - ADS 启动过程中（例如车辆刚上电，或 ADS 重启等）。
  - [ADS 通用局限性](#)中提到的场景。
  - ADS 发生故障需要维修。
- 遇到（包括但不限于）以下场景时，系统可能因后方、侧后方遮挡或目标类型、位置、出现时机等多种因素影响而漏检、误检或未及时检出障碍物，导致系统未警告与制动或未及时警告与制动：
  - 天气条件不佳，例如雨、雪、雾天等。
  - 自车后方、侧后方被遮挡，例如自车后方、侧后方存在车辆、行人、骑行者等遮挡自车雷达或摄像头的探测区域。
  - 自车后方、侧后方存在与视野环境的光线对比不强烈的障碍物，导致障碍物识别不清晰、不准确、不完整。
  - 自车后方、侧后方存在携带有大件物体的行人、骑行者。
  - 自车后方、侧后方存在慢速移动到本车道内、斜穿进入本车道内或逆向朝自车移动的行人、骑行者。
  - 自车或后方、侧后方目标处于弯道中。

- 自车后方、侧后方存在需自车变道后才能探测到的目标。
- 复杂的金属护栏等道路环境。
- 其他超出自车雷达或摄像头检测条件和范围的情形，如急弯、坡道等场景。
- 遇到（包括但不限于）以下场景时，系统可能因道路湿滑、目标速度过快或过慢、目标突然制动等原因无法及时制动，例如：
  - 道路状况不佳，例如洒水车作业后或雨雪后路面湿滑等。
  - 出现快速并入本车道的车辆或近距离切入自车后方的车辆。
  - 自车与后方横向穿行车辆相对车速差值较大。
  - 自车后方横向穿行车辆突然制动。
  - 车辆重载。
  - 车辆处于上坡、下坡或急转弯路段。
  - 其他影响或降低车辆制动性能的情形。
- 在下列的情况下，RCTB 可能无法总是达到最优的性能水平，包括但不限于：
  - 由于事故或其他原因导致前保险杠受到强烈冲击时。
  - 制动衬片过度磨损或制动系统异常时。
  - 轮胎充气不当或轮胎过度磨损时。
  - 安装了不符合规定的轮胎时。
  - 安装了轮胎防滑链时。
- 强光、逆光、眩光、反光等光线不佳场景下，系统可能误检导致误制动，例如系统可能将铁轨、龙门架、限高杆或交通指示牌、反光的地面、井盖、道钉等误检为障碍物，进而触发防撞制动。
- 防撞制动功能可能不会频繁激活，距前一次防撞制动激活后数秒内，系统可能不会再次触发防撞制动。（防撞制动功能指 AEB、RAEB、LAEB、FCTB、RCTB 中的任意一种。）

### 警告

- RCTB 是一项辅助功能，在满足车速、行车环境、障碍物情况等全部条件时触发，无法在所有情况下都能检测到车辆、行人或骑行者，且可能会受如自车行驶车速、障碍物类型、与障碍物的距离、行车环境、系统反应延迟等诸多因素的影响而失效、失当或不及

时。驾驶员应时刻关注交通状况及道路环境，切勿依赖 RCTB 来降低车速、避免碰撞或减弱碰撞影响，切勿将此代替驾驶员的正常制动操作。

- 由于系统性能限制，RCTB 可能会误触发，导致车辆在行进中突然制动，请驾驶员及时接管车辆，确保安全驾驶。
- 发生 RCTB 后，驾驶员应立即采取措施，避免车辆陷入进一步的危险中避免因紧急制动导致其他事故或伤害。例如，对于确实有碰撞风险的场景，驾驶员应及时踩制动踏板确保制动；对于不必要的制动，驾驶员可以通过快速踩下加速踏板或转动方向盘的方式来中断制动。

驾驶员应始终手握方向盘，保持对车辆的控制，并保持警惕，密切注意车机相关功能状态的提示和周围可能的各种危险情形，必要时及时人工干预或接管车辆（例如适当减速、制动、转向等），确保安全驾驶。违反上述操作会影响驾驶员的安全驾驶，可能会引发事故，甚至导致财产损失、人身伤亡。

## 充电加油

在本章中，您可了解车辆充电和加油的使用及注意事项，请仔细阅读本部分。

## 充电

### 充电简介

车辆配备有两种充电口，可以使用不同的充电桩为车辆充电。

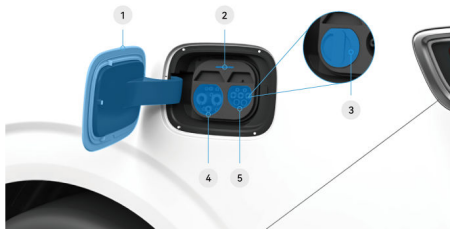

- ① 充电口盖
- ② 充电口指示灯
- ③ 充电口保护盖
- ④ 直流（快充）充电口
- ⑤ 交流（慢充）充电口

#### 提示

充电口保护盖对于两个充电口是通用的。使用慢充充电口时，将保护盖置于快充充电口上；使用快充充电口时，将保护盖置于慢充充电口上。

### 高压危险标识



高电压部件上贴有标识。切勿触摸、拆解或更换此类部件。

#### 危险

- 在车辆使用过程中，高压系统均可能处于高电压和高温的状态。请遵守标识说明，避免高压触电、高温灼伤。
- 禁止您本人或救援人员与高电压部件发生物理接触。救援人员应采取所有预防措施（包括穿戴绝缘服、绝缘鞋、绝缘手套等）。

- 请勿擅自拆解、移除或更换高压部件、线束或连接器，高压线束为橙色，易于识别。
- 在发生火灾时，应立即联系当地消防救援部门。

#### 提示

车辆充电系统包括高压部件和高压电缆，高压部件表面有明显的提示或高压危险标识，高压电缆使用橙色波纹管或橙色自卷管封装。

### 充电安全警告

- 充电前请检查充电电缆，禁止使用表皮、外壳有破损的充电电缆。
- 充电前请确保车辆充电口、供电设备和充电连接装置的充电端口内没有水或异物，金属端子没有生锈或腐蚀。
- 请在相对较安全的环境下充电，避免雨淋、水浸，远离火源。
- 请勿修改或拆卸充电枪、充电插座和充电设备，否则可能导致充电故障，甚至引起火灾。
- 请选择干燥通风的充电环境，不要在有汽油、涂料、易燃易爆物品使用或存放的环境下使用充电设备。
- 严禁在阴暗潮湿的场地使用充电线缆。
- 充电设备为高压用电器件，禁止未成年人进行充电作业或触摸使用充电设备，在充电时请勿让未成年人靠近。
- 切勿触摸充电口。
- 雨天情况下，如果没有遮雨棚，请勿进行充电操作。
- 充电过程中如遇天气突发变化（大风、雨雪、雷暴），应及时检查充电枪是否牢固并处于干燥状态；打雷闪电时，禁止触摸充电线缆、充电枪以及车身。
- 充电过程中如果充电口附近受潮，请在确保安全情况下先断开供电电源，然后断开供电端插头（手或身体其他部位不要触碰充电插头金属片，以免引起安全事故），再拔出充电枪，必要时请使用绝缘手套，并尽快联系鸿蒙智行授权用户中心检测确认。
- 如果在充电时发现车辆散发出异味，请立即停止充电。
- 充电时，请勿挤压充电线缆。

- 充电时可能影响医疗或植入式电子设备，充电前请咨询电子设备制造商。
- 充电时，请勿开启前机舱盖进行维修。
- 充电结束后，请确保双手干燥且未站在积水地面，再断开充电连接装置。
- 车辆行驶前请确保充电连接装置已脱开车辆充电口。

### ⚠ 注意

- 插入充电枪时，确保锁止装置可以正常回位。当充电枪锁止装置工作异常时，请不要将充电枪插入车辆充电插座。
- 插入/拔出充电枪时应匀速插拔，切勿倾斜或晃动充电枪。

### 📌 提示

在极寒天气下，如果充电口盖表面结冰较厚导致破冰失效无法自动打开，可以尝试拍击充电口盖外板辅助破冰。

## 充电设置

在能量界面，您可以预约充电时间、设置充电限值等。

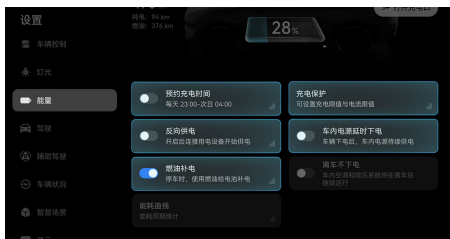

**预约充电时间：**设置开始和结束时间。设置完成后，到达开始时间，车辆在联网状态才会自动开始充电。若设置的开始时间早于当前时间，则充电任务第二天生效。

**充电保护：**可设置充电限值与电流限值。

**反向供电：**开启后连接用电设备开始供电。

**车内电源延时下电：**开启后，车内电源（USB 电源口、12V 电源口）在车辆下电后会持续供电，请勿在高温、潮湿等环境下使用此功能，请勿给易燃易爆或无安全认证的外接设备充电。

**燃油补电：**长时间爬坡电池电量不足等情况下，可在停车时，使用燃油给车辆补电，车辆将会在油量低时停止补电。燃油补电功率分高、中、低三档，功率越高，补电速率越快。

### 📌 提示

- 建议每周至少有一次充至满电或者每 5 次充电至少进行一次满充。
- 自定义充电限值在 50%~90% 时，充电速度更快，建议日常驾驶时使用；在 90% 以上时，速度较慢，建议时间充裕时使用。
- 如需使用预约充电功能，请在预约时间开始前插入充电枪，否则可能导致预约充电失败。
- 预约充电仅适用于交流（慢充）充电场景。
- 增程器冷机时，启动后可能暂时无法响应发电挡位，待 1~2 分钟后，即可按照选定挡位进行发电。
- 高温、高原或动力电池低温时，可能会降低增程器发电功率。
- 燃油补电功能开启后会产生一定噪音和尾气，请确保车辆周边环境通风良好。

## 充电状态

当充电完成后，充电口指示灯呈绿色且长亮，仪表显示屏显示充电完成信息。

### 📌 提示

若电力恢复后，且多次尝试重新充电，仍出现充电失败提示，请立即联系鸿蒙智行授权用户中心。

## 充电时间

根据不同的因素，例如充电限值、车外温度、电池已使用时间等，充电时间可能会不同。您可以在中控屏、仪表显示屏和手机应用上查看充电状态。

### 📌 提示

- 动力电池充电达到设置的充电限值时，将停止充电。
- 如果气温过高或过低，部分充电电流被用于降低或升高动力电池的温度。这可能会延长充电时间。
- 低温环境下，动力电池可能会出现充电效率下降或无法充电的情况。此时，您使用充电设备连接车辆充电口进行充电时，系统会自动将动力电池加热至合适的温度，自动进行充电。
- 为延长动力电池的使用寿命，车辆防浮充系统默认动力电池剩余电量在 97% 或 99%

(因车型而异) 以下时可以进行充电并充至 100%，动力电池剩余电量在 97%~100% 或 99%~100% 之间 (因车型而异) 不能进入充电状态。

- 部分第三方快充充电桩设置了充电限值，充电桩会在动力电池剩余电量达到 100% 前主动提前停止充电。

## 充电口盖

### 开启充电口盖

通过下列任一方式，均可打开充电口盖：

#### ④ 方法

- 确认车辆挡位处于 P 挡，同时洗车模式未开启且车辆已解锁时，按压充电口盖后部，打开充电口盖。

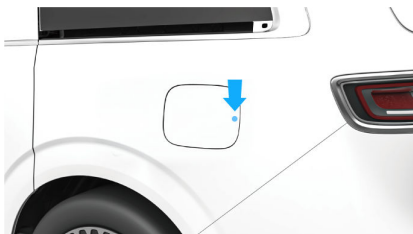

- 在中控屏进入设置 > 车辆控制，点击充电口，打开充电口盖。

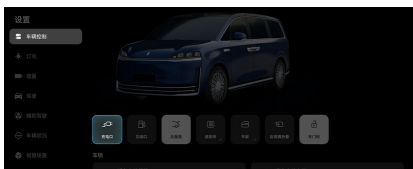

- 从中控屏顶部下滑出控制中心，点击充电口，打开充电口盖。
- 唤醒智慧语音后，说出您的指令，如：“打开充电口”。

### 关闭充电口盖

充电口盖打开时，通过下列任一方式，均会关闭充电口盖：

#### ④ 方法

- 在中控屏进入设置 > 车辆控制，点击充电口，关闭充电口盖。
- 从中控屏顶部下滑出控制中心，点击充电口，关闭充电口盖。

- 按压充电口侧按键关闭充电口盖。

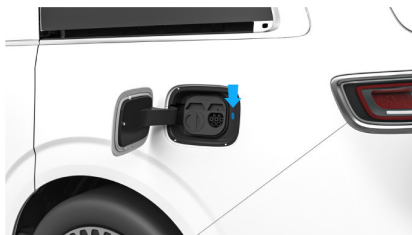

- 唤醒智慧语音后，说出您的指令，如：“关闭充电口”。

#### ④ 提示

- 车速为 15 公里/小时或更高时，充电口盖会自动关闭。
- 开启洗车模式后，充电口盖会自动关闭。
- 打开充电口盖后，若无任何操作，超过 150 秒会自动关闭。
- 充电口盖为电动开闭，非紧急情况下，请勿强行手动开闭，避免损坏内部结构。
- 连续多次开闭充电口盖后，充电口盖会进入防玩模式（即暂时无法打开），请稍等几分钟再进行操作。

### 充电口指示灯

灯光状态	说明
白色长亮	充电前 (待机常规状态)
蓝色呼吸闪烁/ 蓝色长亮	预约充电 (匹配中/预约等待)
绿色呼吸闪烁	充电中
绿色长亮	充电完成
红色长亮	故障异常
绿色呼吸闪烁 (频率快于充电中) 或者其他颜色	对外放电

#### ⚠ 注意

- 您可以通过充电口指示灯和仪表显示屏随时查看车辆充电是否正常。

- 充电误操作会产生充电故障，当充电口指示灯显示红色时，请拔出充电枪，并锁止车辆，等待一段时间后再次操作。若充电口指示灯仍显示红色，请联系鸿蒙智行授权用户中心寻求帮助。

## 交流充电桩充电

您可以通过交流充电桩充电（慢充）方式对车辆进行充电。

### 使用交流（慢充）充电桩充电

#### ④ 方法

1. 停稳车辆，将车辆挡位切换至 P 挡。
2. 打开**充电口盖**。
3. 取下慢充充电口保护盖并置于快充充电口上，防止保护盖遗失或异物进入充电口内。
4. 将交流充电桩充电枪正确插入车辆慢充充电口，听到“啪嗒”声表明充电枪插入到位。



5. 按照交流充电桩的说明指示操作，开始充电。
6. 您可以在中控屏进入**设置 > 能量 > 充电保护**，设置充电限值。
7. 如需中途停止充电，在中控屏进入**设置 > 能量**，点击**结束充电**开关，车辆结束充电。
8. 充电结束后，按压充电枪上的按键，拔出充电枪。拔出充电枪后，充电口盖会自动关闭。

#### ① 提示

如果无法拔出交流充电枪，可使用应急拉索解锁（请参阅**应急解锁充电枪**）。

9. 将交流充电枪放回交流充电桩原位。

#### ⚠ 警告

- 请使用满足标准的交流充电桩。

- 必须严格按照交流充电桩的操作流程充电或停止充电。充电过程中禁止随意插拔交流充电枪。

#### ⚠ 注意

如果供电电压（电网或充电桩）低于 220V，则充电功率相应降低。

#### ① 提示

- 低温环境下，动力电池可能会出现充电效率下降或无法充电的情况。此时，您使用充电设备连接车辆充电口进行充电时，系统会自动将动力电池加热至合适的温度，自动进行充电。
- 低温环境下，充电口盖可能会结冰，导致充电口盖无法弹出，此时应先进行解冻处理。
- 可使用家用充电桩进行充电，充电方式与上述方法一致。家用充电桩需自行购买，详情请咨询鸿蒙智行授权用户中心。
- 充电时，仪表显示屏上会提示预计剩余充满电时间。不同温度、电量、充电设施等情况下，剩余充满电时间可能有一定偏差，属于正常现象。

## 直流充电桩充电

您可以通过直流充电桩充电（快充）方式对车辆进行充电。

### 使用直流（快充）充电桩充电

#### ④ 方法

1. 停稳车辆，将车辆挡位切换至 P 挡。
2. 打开**充电口盖**。
3. 取下快充充电口保护盖并置于慢充充电口上，防止保护盖遗失或异物进入充电口内。
4. 将直流充电桩充电枪正确插入车辆快充充电口，确保充电枪插入到位。



5. 按照直流充电桩的说明指示操作，开始充电。

- 您可以在中控屏进入**设置 > 能量 > 充电保护**，设置充电限值。
- 如需中途停止充电，在中控屏进入**设置 > 能量**，点击**结束充电**开关，车辆结束充电。
- 充电结束后，按压充电枪上的按键，拔出充电枪。拔出充电枪后，充电口盖会自动关闭。
- 将直流充电枪放回直流充电桩原位。

#### ⚠ 警告

- 请使用满足标准的直流充电桩。
- 必须严格按照直流充电桩的操作流程充电或停止充电。充电过程中禁止随意插拔直流充电枪。

#### 📌 提示

- 低温环境下，动力电池可能会出现充电效率下降或无法充电的情况。此时，您使用充电设备连接车辆充电口进行充电时，系统会自动将动力电池加热至合适的温度，自动进行充电。
- 低温环境下，充电口盖可能会结冰，导致充电口盖无法弹出，此时应先进行解冻处理。
- 请使用充电功率匹配的直流充电桩，以达到最佳的充电效果。
- 直流充电枪电子锁为充电桩控制，启动充电后，充电桩控制锁止，停止充电后，充电桩控制解锁，如出现充电结束且未解锁问题，请联系充电桩厂家处理。
- 充电时，仪表显示屏上会提示预计剩余充满电时间。不同温度、电量、充电设施等情况下，剩余充满电时间可能有一定偏差，属于正常现象。

## 家用便携式充电枪充电

您可以通过家用便携式充电枪（慢充）方式对车辆进行充电。

### 使用家用便携式充电枪充电

#### 📌 方法

1. 停稳车辆，将车辆挡位切换至 P 挡。
2. 打开**充电口盖**。
3. 取下慢充充电口保护盖并置于快充充电口上，防止保护盖遗失或异物进入充电口内。

4. 将充电枪正确插入车辆充电口，听到“啪嗒”声表明充电枪插入到位。



5. 将三脚插头插合在家用 220V 电源插座上，此时车辆开始自动充电。
6. 您可以在中控屏进入**设置 > 能量 > 充电保护**，设置充电限值。
7. 如需中途停止充电，在中控屏进入**设置 > 能量**，点击**结束充电**开关，车辆结束充电。
8. 充电结束后，按压充电枪上的按键，拔出充电枪。拔出充电枪后，充电口盖会自动关闭。

#### 📌 提示

如果无法拔出交流充电枪，可使用应急拉索解锁（请参阅**应急解锁充电枪**）。

9. 从家用 220V 电源插座上拔下三脚插头。
10. 将充电设备放回原位。

#### ⚠ 警告

- 禁止使用明显磨损或损坏的电源插座。
- 为避免损坏车漆，请将充电枪的保护盖放置在合适位置，使其不接触车辆。
- 充电前请确保三脚插头插合在 220V 电源带接地的三孔插座上，否则可能导致无法充电。
- 确保充电电缆或插头未被阳光直射。如被阳光直射，控制单元或插头中的过热保护极有可能限制或中断充电。
- 充电时，切勿从电源插座上拔下充电电缆。

#### ⚠ 注意

SOC 较低时，使用家用便携式充电枪充电时，请勿开启车内空调，此时充电功率较低，而空调功率较大，会导致充电过程中电池包持续对外放电。

### 提示

- 按照适用的地方性和国家标准建议，采用 13A 或 10A/220V 交流插座对动力电池进行充电。13A 的交流插座充电功率为 2.8kW，10A 的交流插座充电功率为 2.2kW。
- 家用便携式充电枪需自行购买，详情请咨询鸿蒙智行授权用户中心。
- 低温环境下，充电口盖可能会结冰，导致充电口盖无法弹出，此时应先进行解冻处理。
- 低温环境下，动力电池可能会出现充电效率下降或无法充电的情况。此时，您使用充电设备连接车辆充电口进行充电时，系统会自动将动力电池加热至合适的温度，自动进行充电。

## 华为家充电桩充电

欢迎使用华为家充电桩（慢充）。使用前请在手机下载安装鸿蒙智行应用。

### 下载安装鸿蒙智行应用

#### 方法

- 使用手机扫描桩体左侧铭牌上的二维码，根据页面提示下载安装最新版本鸿蒙智行应用。

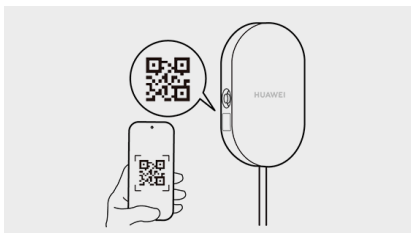

- 在鸿蒙智行应用内点击我的 > 注册/登录，根据页面提示完成华为账号的注册与登录。

### 绑定家充电桩

#### 方法

- 在鸿蒙智行应用内点击我的 > 我的家充电桩 > 添加家充电桩，或服务 > 更多服务 > 我的家充电桩 > 添加家充电桩，扫描家充电桩左侧铭牌上的二维码。
- 使用家充电桩订单内的安装联系人手机号码完成验证。

- 输入家充电桩名称、安装地区与详细地址。HCE-001 型号家充电桩需选择用电容量，HCE-002 型号家充电桩无需选择。

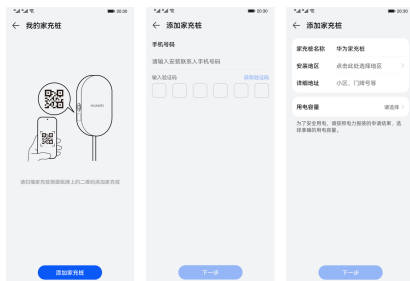

**用电容量**指：您向电网公司、物业或第三方供电单位等申请家充电桩用电时，获得审批准可使用电网容量，例如单相 7 千瓦或三相 21 千瓦等。

家充电桩的最大输出功率与用电容量相关，详见下表：

家充电桩输入电压制式	用电容量	家充电桩输入电流	家充电桩最大输出功率
单相	7 千瓦 (默认)	32 安	7 千瓦
三相	21 千瓦 (默认)	32 安	7 千瓦
	11 千瓦	16 安	3.5 千瓦

### 注意

- 家充电桩限制每相输入/输出电流均不超过 32 安。建议前级配电空气开关按照 40 安或以上规格配置，避免工作中空气开关跳闸或产生安全风险。
- 家充电桩可根据鸿蒙智行应用设置的用电容量，限制其最大输出功率。绑桩后如果家充电桩连接移动网络和蓝牙失败，鸿蒙智行应用设置的用电容量无法生效，此时家充电桩将工作在默认模式：最大输出功率不超过 7 千瓦。
- 为保证用电安全鸿蒙智行应用设置的用电容量必须小于或等于您获批使用的用电容量。

### 提示

- 绑定家充电桩仅需手机联网，不依赖家充电桩是否已连接移动网络。
- 首次绑定家充电桩或重启设备时，家充电桩需几分钟完成初始化，请耐心等待。

### 常见问题

- 我不想用家充电桩订单内预留的手机号绑定家充电桩，能否更换绑桩手机号？
  - 绑定家充电桩，是将家充电桩与登录鸿蒙智行应用的华为账号绑定，与绑桩过程中接收验证码的手机号无关。订单内预留的手机号，仅用于首次绑桩时关联您的订单。
- 绑定家充电桩失败，提示该桩已绑定其他华为账号怎么办？
  - 联系页面提示的已绑定家充电桩用户，解绑家充电桩。
  - 在鸿蒙智行应用内点击我的 > 服务热线，联系家充电桩售后服务热线处理。
- 家充电桩安装在地下车库等移动网络较差环境，手机无法联网，该怎么绑定家充电桩？
  - 先拍照记录家充电桩二维码。待手机网络恢复后，在添加家充电桩 > 扫描二维码页面读取二维码照片，完成后续操作。

### 连接家充电桩蓝牙

连接家充电桩蓝牙时，鸿蒙/安卓平台与 IOS 平台所需权限列表不同，以鸿蒙/安卓平台为例。

### 方法

- 在鸿蒙智行应用内点击我的 > 我的家充电桩 > 蓝牙连接，或服务 > 更多服务 > 我的家充电桩 > 蓝牙连接，进入蓝牙连接页面。
- 点击蓝牙连接，根据页面提示，依次允许并开启各项权限后，鸿蒙智行应用自动扫描手机附近，蓝牙名称为 HCE-XXXX 的家充电桩设备，并启动蓝牙配对。
- 允许配对后，鸿蒙智行应用自动连接家充电桩蓝牙，并提示家充电桩蓝牙连接成功。

### 提示

- 完成首次蓝牙配对后，当手机位于家充电桩附近，且鸿蒙智行应用正在运行时，将自动扫描并连接家充电桩蓝牙。
- 为获得良好的使用体验，建议日常保持蓝牙连接所需权限为开启状态。

- 仅支持通过鸿蒙智行应用连接家充电桩蓝牙并配对。请勿在手机蓝牙页面手动连接配对家充电桩。

### 查看家充电桩状态

### 方法

- 在鸿蒙智行应用内点击我的 > 我的家充电桩，或服务 > 更多服务 > 我的家充电桩，进入我的家充电桩页面。
- 页面顶部显示家充电桩工作状态与网络状态。已绑定多个家充电桩时，点击家充电桩名称右侧 ▼ 切换设备。
- 工作状态为设备暂不可用或设备告警时，点击 ● 后的问题名称，可查看问题详情与处理建议。



家充电桩工作状态说明：

工作状态名称	工作状态说明	指示灯状态
待机	家充电桩空闲，未连接车辆	白色长亮
已插枪	家充电桩已连接车辆	白色闪烁后长亮
准备供电	家充电桩已连接车辆，车辆响应后启动供电	白色长亮
正在供电	家充电桩正向车辆供电	白色呼吸
供电结束	本次供电已结束	白色长亮
定时供电等待中	家充电桩已开启预约供电，尚未到达预约供电开始时间	蓝色长亮
设备暂不可用	家充电桩工作异常，无法继续使用	红色长亮

工作状态名称	工作状态说明	指示灯状态
设备告警	家充电桩可继续使用，但存在运行风险	红色长亮
家充电桩升级中	家充电桩正在升级软件	蓝色闪烁

家充电桩网络状态说明：

网络状态	网络状态说明
 长亮	家充电桩已连接移动网络
 长亮	家充电桩未连接移动网络
 长亮	鸿蒙智行应用已连接家充电桩蓝牙
 长亮	鸿蒙智行应用未连接家充电桩蓝牙

### 提示

进入我的家充电桩页面时，鸿蒙智行应用尝试通过网络或蓝牙连接家充电桩，此时工作状态为**连接网络中**。如果连接失败，工作状态为**离线**。

## 授权管理

用户充电身份识别功能可实现防盗充：

- 开启**用户充电身份识别**后，每次连接家充电桩与车辆时，家充电桩先识别用户身份：需绑定或被授权使用该家充电桩的用户通过鸿蒙智行应用启动供电。
- 关闭**用户充电身份识别**后，每次连接家充电桩与车辆时，家充电桩不识别用户身份：任何人插枪后，家充电桩自动启动供电，无需在鸿蒙智行应用操作。

### 方法

家充电桩通过移动网络或蓝牙连接鸿蒙智行应用时，在我的家充电桩页面点击**授权管理**，打开或关闭**用户充电身份识别**。

### 提示

- **用户充电身份识别**默认关闭。

- 授权他人使用家充电桩功能将通过软件版本更新提供。

## 启动与停止供电

### 启动供电

#### 方法

请先参阅**交流充电桩充电**，完成车辆侧操作。再根据以下场景，选择启动供电方式。

- **未开启用户充电身份识别**
  - 插枪并等待车辆响应后，家充电桩自动开始供电，无需在鸿蒙智行应用操作。
- **已开启用户充电身份识别，未开启预约供电**
  - 手动启动供电：插枪后，在鸿蒙智行应用的**我的家充电桩**页面点击**立即供电**，家充电桩进入**准备供电**状态并等待车辆响应，收到响应后家充电桩开始供电。
  - 自动启动供电：插枪后，如果手机在家充电桩附近，并且鸿蒙智行应用正在运行时，鸿蒙智行应用会自动通过蓝牙连接家充电桩并启动供电，安全便捷。

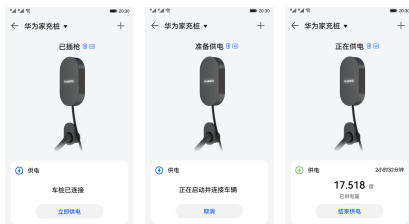

### 提示

车辆侧如果已开启预约充电，无论在鸿蒙智行应用内点击**立即供电**，还是鸿蒙智行应用通过蓝牙连接家充电桩自动启动供电，家充电桩均将停留在**准备供电**状态，直至到达车辆侧预约充电开始时间时，家充电桩启动供电。

- **已开启用户充电身份识别，已开启预约供电**
  - 手动启动供电：插枪后，在鸿蒙智行应用的**我的家充电桩**页面，点击**确定**激活本次预约供电，家充电桩进入**定时供电**等待中，直至到达预约供电开始时间，家充电桩启动供电。
  - 自动启动供电：插枪后，如果手机在家充电桩附近，并且鸿蒙智行应用正在运行时，鸿蒙智行应用会自动通过蓝牙连接家充电桩，并激活本次预约供电，安全便捷。

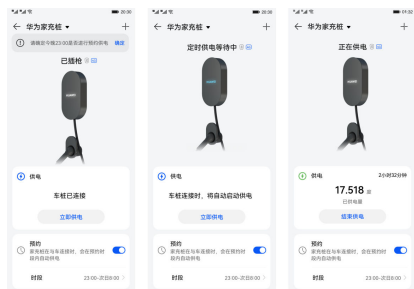

## 停止供电

### 方法

在鸿蒙智行应用的我的家充电桩页面：

家充电桩工作状态	停止供电方法
正在供电	点击结束供电，停止本次供电。
准备供电	点击取消，取消本次供电。
定时供电等待中	拔出充电枪，取消本次预约供电。

## 常见问题

家充电桩无法供电怎么办？

- 检查手机网络是否连接正常。
- 检查鸿蒙智行应用内家充电桩的网络连接状态是否正常。
- 检查充电枪是否插好，鸿蒙智行应用显示已插枪状态。若未插好，尝试重新插拔充电枪。
- 检查充电枪头部，汽车充电口是否有异物。
- 断开家充电桩配电箱内的空气开关，等待 5 秒后重新上电。
- 家充电桩工作状态为设备暂不可用或设备告警时，查看问题详情与处理建议。
- 在鸿蒙智行应用内点击我的 > 服务热线，联系家充电桩售后服务热线处理。

## 设备管理

### 解绑家充电桩

### 方法

手机联网时，在鸿蒙智行应用的我的家充电桩页面，点击设备管理 > 解绑设备，完成短信验证与解绑。

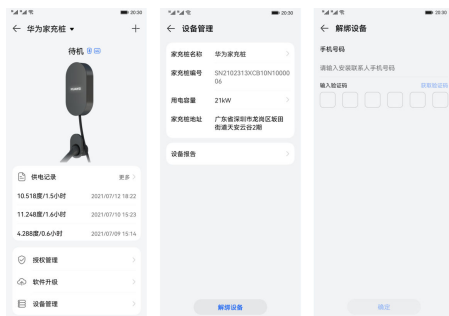

### 提示

家充电桩工作状态为离线、待机、设备暂不可用或设备告警状态才能解绑。

### 设置家充电桩名称

### 方法

手机联网时，在鸿蒙智行应用的我的家充电桩页面，点击设备管理，根据页面提示完成设置。

### 设置用电容量

### 方法

家充电桩通过移动网络或蓝牙连接鸿蒙智行应用时，在我的家充电桩页面点击设备管理，根据页面提示完成设置。

### 提示

绑定家充电桩后，如果家充电桩连接移动网络失败，鸿蒙智行应用需使用蓝牙将绑定时设置的用电容量同步给家充电桩。请点击同步，等待用电容量同步成功。如果鸿蒙智行应用曾经连接过家充电桩蓝牙，用电容量将自动同步，无需手动点击同步。

## 查看设备报告

### ④ 方法

手机联网时，在鸿蒙智行应用的我的家充电桩页面，点击**设备管理 > 设备报告 > 设备日志**，查询最近一次的设备问题详情。

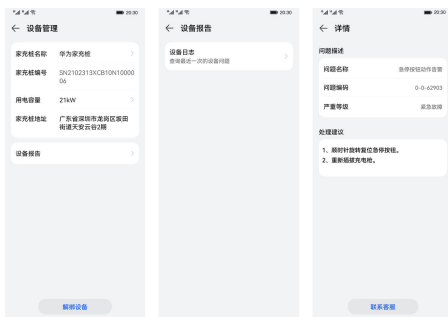

## 预约供电

家充电桩支持按照预约时段，自动启动与停止供电。为避免盗充风险，开启预约供电前，需先开启**用户充电身份识别**。插枪后，通过在**我的家充电桩**页面点击提醒横幅内**确认**，或鸿蒙智行应用通过蓝牙连接家充电桩后自动确认，完成身份识别并激活本次预约，家充电桩进入**定时供电等待中**，到达预约供电开始时间，家充电桩启动供电。

### ④ 方法

1. 家充电桩通过移动网络或蓝牙连接鸿蒙智行应用时，在**我的家充电桩**页面点击**请选择**，设置预约供电**开始时间**、**结束时间**与**重复周期**。
2. 开启预约供电开关。



### ① 提示

- 家充电桩在**待机**或**已插枪**状态才能修改或关闭预约供电。
- 家充电桩预约供电和车辆侧预约充电功能相互独立，为避免预约时间不一致，建议只开启家充电桩预约供电。

## 供电记录

### 查询供电记录

### ④ 方法

家充电桩通过移动网络或蓝牙连接鸿蒙智行应用时，在**我的家充电桩**页面可查看最近3条供电记录。点击**更多**，可查看家充电桩全部历史供电记录。

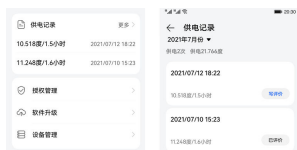

### ① 提示

- 由于车载充电机转换损耗、线路损耗等原因，供电电量与车辆显示充电电量及电表显示电量可能略有差异。
- 家充电桩连接移动网络成功时，自动上传全部供电记录至云端服务器，鸿蒙智行应用联网即可查询全部记录。但家充电桩连接移动网络失败时，同步记录至云端服务器失败，仅可保存在桩内。此时鸿蒙智行应用联网也无法查询到服务器内相关记录，须连接家充电桩蓝牙，查询桩内全部供电记录。

## 软件升级

家充电桩支持两种软件升级方式：

升级方式	工作原理	适用场景
下载到家充电桩安装	家充电桩通过移动网络，直接从服务器下载软件升级包至家充电桩，并自动完成安装	家充电桩已通过移动网络连接手机鸿蒙智行应用
下载到手机手动安装	鸿蒙智行应用首先通过手机网络，从服务器下载软件升级包至手机本地，然后鸿蒙智行应用通过蓝牙连接家充电桩，将软件升级包上传至家充电桩后安装	家充电桩未连接移动网络，或下载到家充电桩安装失败，仅可使用蓝牙连接家充电桩升级

## 下载到家充电桩安装

### ⑨ 方法

1. 家充电桩通过移动网络连接鸿蒙智行应用时，在我的家充电桩页面点击**软件升级 > 检查更新**。
2. 当检查到新版本时，点击**新版本**。
3. 点击**下载到家充电桩安装**，启动升级并等待完成。

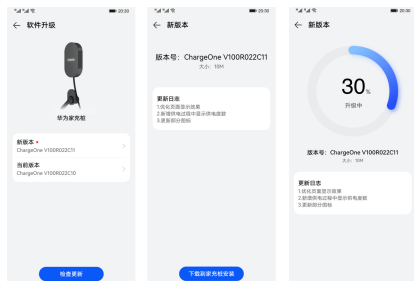

### ① 提示

- 家充电桩工作状态为**待机**、**设备暂不可用**或**设备告警**时，才能升级软件。
- 家充电桩升级进度达到**99%**后，需要几分钟完成新版本初始化，请耐心等待。
- 升级过程中家充电桩无法启动供电。
- 如遇升级失败，或升级过程中家充电桩失去移动网络连接，请使用**下载到手机手动安装**。

## 下载到手机手动安装

### ⑨ 方法

1. 手机联网时，在我的家充电桩页面点击**软件升级 > 检查更新**。
2. 当检查到新版本时，点击**新版本**。
3. 点击**下载升级包到本地**，等待下载完成。
4. 鸿蒙智行应用连接家充电桩蓝牙后，点击**现在安装**，等待上传与安装完成。

## 预约充电

预约充电功能可以帮助您合理用电，如某一段时间段电费较低，即可预约至该时间段进行车辆充电。

### ⑨ 方法

1. 停稳车辆，将车辆挡位切换至**P**挡。

2. 在中控屏进入**设置 > 能量**，点击**预约充电时间**，设置预约充电时间。



### ① 提示

在预约充电时间界面下，可以开启到**结束时间未达充电上限**，将**继续充电**的选项。

3. 您可以通过中控屏设置**充电限值**（请参阅**充电设置**）。
4. 打开**充电口盖**。
5. 取下慢充充电口保护盖并置于快充充电口上，防止保护盖遗失或异物进入充电口内。
6. 将交流充电桩充电枪正确插入车辆慢充充电口，听到“啪嗒”声表明充电枪插入到位。



7. 充电枪锁止，开始预约充电功能。
8. 如需中途停止充电，在中控屏进入**设置 > 能量**，点击**结束充电**开关，结束充电。
9. 充电结束后，按压充电枪上的按键，拔出充电枪。拔出充电枪后，充电口盖会自动关闭。

### ① 提示

如果无法拔出交流充电枪，可使用**应急拉索解锁**，请参阅**应急解锁充电枪**。

10. 将交流充电枪放回交流充电桩原位。

### ⚠ 警告

- 请使用满足标准的交流充电桩。
- 必须严格按照交流充电桩的操作流程充电或停止充电；充电过程中，禁止随意插拔交流充电枪。

## 提示

- 低温环境下，动力电池可能会出现充电效率下降或无法充电的情况。此时，您使用充电设备连接车辆充电口进行充电时，系统会自动将动力电池加热至合适的温度，自动进行充电。
- 低温环境下，充电口盖可能会结冰，导致充电口盖无法弹出，此时应先进行解冻处理。
- 预约充电功能目前已适配华为家用交流充电桩，其他交流充电设备（如公桩或便携充电器）可能无法使用此功能。请注意，该功能暂不兼容直流充电桩。

## 鸿蒙智行应用充电服务

欢迎使用鸿蒙智行充电服务，您可以寻找附近充电站为您的爱车充电。

## 寻找充电桩

### 方法

- 点击**服务 > 充电服务 > 最优站点**进入充电地图，上拉充电站列表将展示更多附近充电站。



- 通过**搜索框**可以直接搜索目的地和充电站；点击右侧**筛选按钮**，可以快速筛选不同类型的充电站。

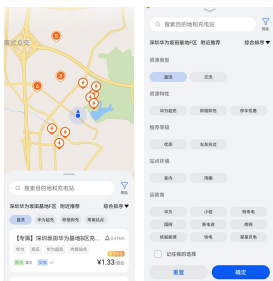

## 充电站信息

### 方法

- 选择合适站点，点击进入站点详情，点击导航图标按钮，选择**发送到车**，可以将充电站位置信息流转到车机上进行导航，或者选择第三方地图软件导航到目标充电站。

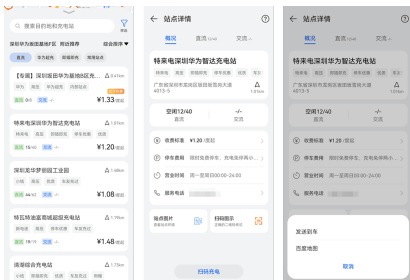

- 在站点详情页中，可以了解充电站的忙闲情况、收费标准、停车费用、营业时间等信息。



## 扫码充电

您可通过鸿蒙智行充电服务，扫描桩上二维码，启动充电。

## 方法

1. 点击**服务** > **扫码充电**，扫描充电桩上二维码，进入充值页面。

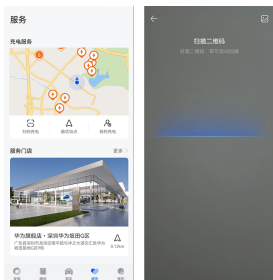

2. 根据需求选择支付方式和充值金额，点击**提交订单**，等待充电桩启动充电。



3. 充电时，页面展示充电进度，点击**结束充电**按钮即可结束充电。充电结束后，剩余的预付金额将原路退回。



## 即插即充

### 方法

点击**服务** > **充电服务** > **我的充电** > **即插即充**，选择对应车辆，勾选**即插即充支付账户**后，点击**开通即插即充**。

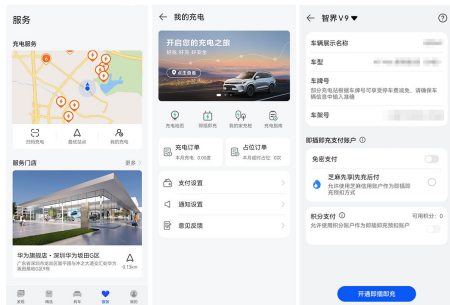

## 支付设置

### 方法

点击**服务** > **充电服务** > **我的充电** > **充电支付设置**，在此可以选择**开通积分优先抵扣**和**免密支付**。

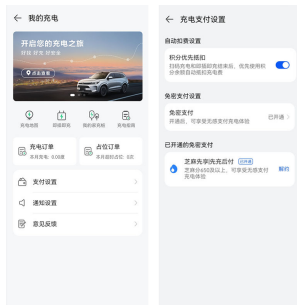

## 申请开票

### 方法

1. 点击**我的** > **我的订单** > **充电订单**，您可查看过往消费充电订单。
2. 选择您需要开发票的订单，进入订单详情页面，点击**申请发票**按钮，填写发票申请信息后点击**确定**。



3. 提交申请后，发票将发送到您预留邮箱；若您未收到邮件，可点击**重新发送**。

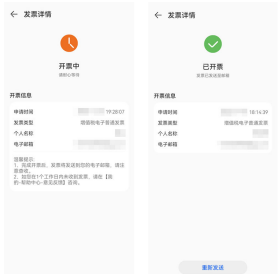

### 提示

如果尝试上述方法仍无法解锁交流充电枪，请联系鸿蒙智行授权用户中心寻求帮助。

## 应急解锁充电枪

如果交流充电枪解锁功能出现故障，可以使用应急拉索解锁交流充电枪，应急拉索位于后备箱左侧。

### 方法

1. 打开后备箱（请参阅**后备箱**）。
2. 通过后备箱右侧调节按键，将第三排座椅向前调节，直至装饰盖板完全露出。
3. 使用合适的工具拆卸后备箱左侧装饰盖板。



4. 拉动慢充应急拉索解锁充电枪。



### 注意

应急解锁交流充电枪仅用在紧急状态下，若无法解锁交流充电枪，应尽快联系鸿蒙智行授权用户中心进行检修。

## 加油

### 加油前注意事项

燃油具有高度易燃性。如果您不正确处理燃油，则存在火灾和爆炸的风险。

加油前，注意下列安全须知：

#### ⚠ 危险

- 您必须远离火源、明火，不得产生火花，请勿吸烟。
- 加油过程中，请勿启动车辆。
- 避免吸入燃油蒸汽或让燃油溅到您的皮肤或眼睛。让儿童远离燃油。

#### ⚠ 警告

- 燃油蒸汽或燃油遇到明火或火花会剧烈燃烧，可能导致受伤甚至死亡。
- 为避免人身伤害，请阅读并遵守加油站的所有说明。
- 加注燃油时，不要使用手机。
- 切勿让加油枪处于无人看管状态。
- 避免儿童接近加油枪，切勿让儿童操作加油。
- 静电的积聚会产生火花并点燃燃油蒸汽，因此存在火灾和爆炸的风险。在接触加油枪之前，务必释放积聚的静电。
- 如果过快地将加油枪插入加油口，则燃油可能会喷出。如果燃油箱接近全满，则可能会发生喷出情况，尤其在天气炎热时，因此在开始加油前，请缓慢地插入加油口，确保加油枪牢牢地插入加油管口中。

#### ⚠ 注意

加油时应遵守以下注意事项：

- 在完成加油以及关好燃油箱盖和加油口盖前，不得启动车辆。
- 在加油枪自动发出“咔嚓”声后，停止注油。
- 小心不要使燃油溢出。加注完成后，等待几秒再取出加油枪，防止燃油溅出。如果有燃油溢出应尽快清除漆面的燃油，否则可能会损坏车辆漆面。
- 请务必注入无铅燃油，避免损坏催化转化器。

### 加注燃油

加注燃油时请选择 92# 及以上汽油。

#### 📍 方法

1. 车辆启动且挡位处于 P 挡时，从中控屏顶部下滑出控制中心或在中控屏进入设置 > 车辆控制，点击加油口，解锁加油口盖，再按压加油口盖后部，打开加油口盖。

#### 📌 提示

- 打开加油口盖之前，系统需要 2 秒~15 秒的时间泄压，请耐心等待。
  - 如果加油口盖解锁 6 分钟后未打开加油口盖，则加油口盖自动闭锁。
2. 将车辆下电。
  3. 逆时针缓慢拧开燃油箱盖，开始加注燃油。



4. 燃油加注完成后请立即将燃油箱盖装回，顺时针缓慢拧紧燃油箱盖，直至听到“咔嚓”声为止。
5. 关闭加油口盖，3 秒后加油口盖自动闭锁。

#### ⚠ 警告

- 在车辆加油过程中，请勿使用任何形式的火源，否则可能造成火灾。
- 若遇到燃油意外与皮肤接触，应立即将皮肤上的燃油清洗干净。
- 如果燃油溅入眼睛，使用干净的水将眼睛彻底清洗，并立即寻求医疗救助。
- 车辆加油时，请保持车辆静止，并始终处于 P 挡，切勿切换挡位。

#### 📌 提示

- 加油过程中，增程器无法启动。

- 加油口盖未关闭时，非 P 挡状态下，会有声音报警，同时仪表显示屏弹出相应提示信息。
- 低温环境下，加油口盖可能会结冰，导致加油口盖无法打开，此时应先进行解冻处理。
- 加注错误型号的燃油会导致增程器损坏；错误加注后，禁止启动车辆，及时联系鸿蒙智行授权用户中心进行处理。
- 加油口盖打开后应在 20 分钟内完成燃油加注，否则位于油箱上的油箱隔离阀会自动关闭，导致加油不顺畅或燃油反喷，因此超过 20 分钟未完成燃油加注时，请关闭加油口盖，重新点击中控屏上的加油口开关再次打开加油口盖。

## 供电

### 车辆对其他车辆供电

通过交流充电口和 V2V 放电枪可对其他车辆进行供电，最大功率 6 千伏安。

#### 📍 方法

1. 停稳车辆，将车辆挡位切换至 P 挡。
2. 打开**充电口盖**。
3. 取下充电口上的保护盖。
4. 将 V2V 放电枪一端正确插入车辆充电口，听到“啪嗒”声表明放电枪插入到位。
5. 将 V2V 放电枪另一端插入待充电车辆的充电口。
6. V2V 放电枪插好后，在中控屏进入**设置 > 能量**，开启**反向供电**，车辆开始对被救援车辆充电。



7. 使用完成后，在中控屏进入**设置 > 能量**，关闭**反向供电**。
8. 按压 V2V 放电枪上的解锁按键，拔出放电枪。
9. 关闭充电口盖。

#### ⚠️ 警告

- 严禁带电操作，操作时注意安全检查及防护准备。
- 严禁捆扎导线，以免异常过热。

#### 📍 提示

- 以下情况车辆会自动退出车对车互充功能：
  - 整车油量  $\leq 8\%$ ，动力电池电量  $\leq 5\%$ 。
  - 增程器故障。
- 低温环境下，充电口盖可能会结冰，导致充电口盖无法弹出，此时应先进行解冻处理。
- V2V 放电枪属于专业放电枪，需自行购买，详情请咨询鸿蒙智行授权用户中心。

- 使用该功能时，避免车辆燃油油量过低，影响后续行程。

### 设置供电限值

#### 📍 方法

在中控屏进入**设置 > 能量 > 反向供电**，可以设置供电限值。进行反向供电时，动力电池电量放电至设定值后，增程器会启动参与供电，请勿在通风不良或封闭的场所中，长时间运行增程系统。

### 车外给其他电器供电

通过交流充电口和 V2L 放电枪可对外部电器进行供电，最大功率 6 千伏安。

#### 📍 方法

1. 停稳车辆，将车辆挡位切换至 P 挡。
2. 打开**充电口盖**。
3. 取下充电口上的保护盖。
4. 将 V2L 放电枪正确插入车辆慢充充电口，听到“啪嗒”声表明放电枪插入到位。
5. V2L 放电枪插好后，在中控屏进入**设置 > 能量**，开启**反向供电**，车辆开始对放电枪插板供电。



6. 使用完成后，在中控屏进入**设置 > 能量**，关闭**反向供电**。
7. 按压 V2L 放电枪上的解锁按键，拔出放电枪。

#### 📍 提示

如果无法拔出交流充电枪，可使用应急拉索解锁（请参阅**应急解锁充电枪**）。

8. 关闭充电口盖。
9. 将 V2L 放电枪放回原位。

### ⚠ 警告

- 严禁带电操作，操作时注意安全检查及防护准备。
- 严禁捆扎导线，以免异常过热。

### ⚠ 注意

- 动力电池电量低于 20% 时，增程器启动。使用该功能时，避免车辆燃油油量过低。当油量低于 8%，且当前电量低于供电限值时，因燃油量不足，将无法使用反向供电功能。
- 车辆可识别智能及非智能 V2L 放电枪，私自改枪可能造成隐患。
- 请勿改装 V2L 放电枪作为家用供电站用途，以免损坏车辆。
- 低温环境下，电池性能需要加热以达到最佳状态，放电性能会有影响。

### ① 提示

- 低温环境下，充电口盖可能会结冰，导致充电口盖无法弹出，此时应先进行解冻处理。
- V2L 放电枪属于专业放电枪，需自行购买，详情请咨询鸿蒙智行授权用户中心。

## 设置供电限值

### ④ 方法

在中控屏进入**设置 > 能量 > 反向供电**，可以设置供电限值。进行反向供电时，动力电池电量放电至设定值后，增程器会启动参与供电，请勿在通风不良或封闭的场所中，长时间运行增程系统。

## 保养维护

在本章中，您可了解车辆保养、维护等内容，  
请仔细阅读本部分。

## 保养须知

汽车保养是指定期对车辆特定项目进行检查、清洁、补给、润滑、调整或更换某些零件的预防性工作，按期正确地保养将保证车辆拥有最优的性能表现。

- 可以保证车辆处于最佳的性能状态，随时响应您的用车需求。
- 可以延长整车及关键零部件的使用寿命，保护车辆的整体价值。
- 可以有效提高车辆的效率，降低能耗及其零部件、轮胎的损耗。
- 可以提升车辆整车性能，及时发现并排除车辆故障。
- 可以确保行车安全，给您带来舒适安全的品质享受。

车辆未按期正确地保养可能会造成车辆发生相关故障，影响车辆性能表现、增加用车成本，带来行车安全隐患。我们强烈建议您务必按本手册保养周期表（请参阅**保养周期表**）的规定，定期到鸿蒙智行授权用户中心进行正确地保养，我们将为您提供高品质的纯正零部件，专业的修理、养护及油漆修补等优质服务。

### 定期保养

本手册提供了最恰当和详细的车辆保养周期，您需要始终遵守该保养周期，使您的爱车一直保持在最佳状态，详细的保养内容，请咨询鸿蒙智行授权用户中心。

鸿蒙智行授权用户中心拥有专业的设施、设备及智界（LUXEED）纯正零部件，强烈建议您在鸿蒙智行授权用户中心完成保养服务，这将为您的爱车提供最完美的保障，并极大增加您获取保修服务的便利性。

#### △ 注意

- 因缺乏正确的保养而导致的车辆损坏和故障将不在保修范围内。
- 在车辆使用过程中，若用车环境或使用工况较为恶劣（如长期负重、空气质量不理想、高温高湿、多山路等），可参照保养周期表（请参阅**保养周期表**）的要求，适时增加保养频次。

### 新车磨合

为了使您的车辆延长使用寿命和获得更好的车辆经济性，建议您在最初的 2000 公里行驶期间遵守以下事项：

- 请勿在空挡下高速空转增程器。
- 请避免在启动及任何挡位踩尽油门加速，增程器转速不应超过 3000 rpm。
- 请避免车辆长时间满载情况下低速或超高速行驶。
- 车辆应保持匀速行驶，尽量避免紧急制动。
- 车辆应选择平坦路面上行驶，避免在泥泞路或沙土路上行驶。
- 请避免以固定的车速或增程器转速长时间行驶。

### 制动器磨合

新车制动器初期，制动片未达到良好的使用状态，无法达到足够的制动效果，需进行磨合。

在新车初期 500 公里内，驾驶车辆时应保持足够的安全距离，尽量避免车辆紧急制动。

### 使用智界（LUXEED）纯正零部件

为保障您的爱车一直拥有最佳的行驶性能，鸿蒙智行授权用户中心提供了高品质的原厂纯正零部件，强烈建议您在**使用、维修及保养车辆**时使用智界原厂纯正零部件，这将极大保证您的爱车拥有高品质的使用价值。

## 汽车保养周期

### 保养周期表

在执行如下保养服务时需在鸿蒙智行授权用户中心完成所需的检修和维护。

### 查看下次保养时间

在中控屏进入设置 > 车辆状况 > 距离下次保养，可查看距离下次保养的时间。

### 重置小计里程

在中控屏进入设置 > 车辆状况 > 已伴您行驶，点击重置，可重置距上次记录的里程。

### 常规保养周期表

项目	时间和里程（以先到者为准）
车辆常规维护检查	每 1 年或每行驶 10,000 公里进行检查，以先到者为准。
增程器（发动机）润滑油	每 1 年或增程器每工作 10,000 公里进行更换，以先到者为准。
增程器（发动机）机油滤清器	每 1 年或增程器每工作 10,000 公里进行更换，以先到者为准。
空气滤清器滤芯	每 1 年或增程器每工作 10,000 公里进行检查清洁。 每 2 年或增程器每工作 20,000 公里进行更换，以先到者为准。
活性炭罐过滤器	每 3 年或增程器每工作 60,000 公里进行更换，以先到者为准。
火花塞	每 3 年或增程器每工作 30,000 公里进行更换，以先到者为准。
空调滤清器	每 1 年或每行驶 20,000 公里进行更换，以先到者为准。
前减速器润滑油	每次保养时进行检查，每 5 年或每行驶 100,000 公里进行更换，以先到者为准。
后减速器润滑油	每次保养时进行检查，每 5 年或每行驶 100,000 公里进行更换，以先到者为准。
制动液	每 3 年或每行驶 60,000 公里进行更换，以先到者为准。
冷却液	每 2 年或每行驶 40,000 公里进行更换，以先到者为准。

#### △ 注意

- 进行增程器（发动机）润滑油和机油滤清器保养时，需同时更换放油螺栓垫片。
- 在车辆使用过程中，若用车环境或使用工况较为恶劣（如长期负重，空气质量不理想，高湿高温，多山路等环境），可参照保养周期表的要求，适时增加保养频次。
- 请定期检查主动进气格栅，以防异物进入格栅内部影响进气或异物卡住叶片无法工作，造成堵转，从而影响车辆功能。
- 严禁在主动进气格栅处加装防虫网，否则会造成车辆冷却系统散热性能下降、格栅电机堵转等问题，甚至引起相关零部件损坏。

## 车辆常规维护检查

车辆常规维护检查	
增程系统	排气系统；燃油管路和接头；紧固增程器悬挂螺栓；增程器线束、各种传感器；曲轴箱强制通风系统；燃油箱、燃油蒸发管、燃油胶管、碳罐
高压动力系统	动力电池外观；动力电池固定；动力电池高低压插件；动力电池容量及各模组电压；动力电池系统有无异常；慢充电插座总成；快充充电插座总成；车载充电机总成及接插件；高压电缆及插件；驱动总成低压线束接插件；驱动总成固定；驱动总成表面清洁；驱动总成进出水管
车身及内外饰	门锁、铰链、限位器、滑移门滑轨；整车密封条及限位块养护；安全带的状态和功能；充电口盖、加油口盖
底盘	制动踏板自由行程和制动系统功能；制动管路；前后轮制动盘及相关工作组件；方向盘调节；电动转向系统工作及性能；横拉杆护套和球头；前/后减震器；传动轴护套；轮胎状况和胎压；车轮定位；车轮螺栓；紧固底盘和车身底部螺栓、螺母
空调冷却系统和电子系统	空调系统功能；照明及信号装置；备用电源、USB 接口和 Type-C 接口；车窗玻璃洗涤系统（包括雨刮、储液罐）；低压蓄电池；冷却系统管路

### 提示

- 检查这些项目及其相关零件，若有必要，紧固、校正、清洁、补充、调整、换位、动平衡或更换。
- 保养检查门锁、铰链、限位器时，对上中下滑轨进行清洁，清洁完成后重新在滑轨上涂抹润滑脂。
- 清洗密封条及限位块表面后，喷涂橡胶养护剂；如果部件严重老化、破损，需直接更换密封条或限位块。

### 注意

在车辆使用过程中，若用车环境或使用工况较为恶劣（如长期负重，空气质量不理想，高湿高温，多山路等环境），可参照保养周期表的要求，适时增加保养频次。

## 动力电池保养

### 动力电池保养

动力电池是车辆的重要部件，在使用过程中请注意以下事项和限制条件：

- 切勿将车辆停放于温度过高或过低的环境中。
- 请勿长时间停放车辆，避免动力电池完全放电，导致动力电池损坏。
- 若动力电池外表有磕碰或损坏的痕迹，请联系鸿蒙智行授权用户中心进行检修。
- 车辆需要保持干燥，避免长时间在潮湿环境下停放，例如积水的停车场等。
- 请避免急加速或超载等驾驶行为，减少动力电池大电流放电次数，延长动力电池使用寿命。
- 车辆如果长期停放，请定期进行车辆充电，使车辆动力电池电量保持在 50%~70% 之间。
- 建议定期检查动力电池电量是否正常并每月使用一次车辆。

#### ⚠ 危险

- 非专业人士，请勿触碰、移动、拆解动力电池及相应的高压电缆，或其他带有高压警示标识的部件。
- 车辆起火时，请迅速离开车辆，采取正确的救援措施（请参阅[车辆火灾救援](#)）。

#### 📌 提示

如需断开低压蓄电池负极电缆，请联系鸿蒙智行授权用户中心。

### 动力电池特性

- 动力电池在正常状态下，车辆续航里程会因为驾驶习惯、路况、气温或开启空调等情况受到影响。
- 动力电池在高电量状态下，能量回收制动功能会减弱回收能量。
- 动力电池在低电量状态下，整车加速性能会减弱。
- 为了保持动力电池的性能良好及延长动力电池的使用寿命，请勿将车辆暴露在高于 55°C 或低于 -30°C 的环境温度下超过 24 小时。
- 当动力电池电量低指示灯“”点亮时，请及时给动力电池充电；如果车辆长时间处于未

通电状态且低压蓄电池亏电情况下，可能无法为动力电池进行充电，此时，应进行跨接启动（请参阅[跨接启动](#)）后再次尝试为车辆充电。若仍无法给车辆充电，请立即联系鸿蒙智行授权用户中心。

- 动力电池电量低至 0%，则必须插接电源进行充电；如果车辆长时间处于未通电状态且低压蓄电池亏电情况下，可能无法为动力电池进行充电，此时，应进行跨接启动后再次尝试为车辆充电。若仍无法给车辆充电，请立即联系鸿蒙智行授权用户中心。

### 动力电池回收须知

动力电池安装在车辆底部位置，含有多个锂电池单体，随意处置可能对环境造成污染或危害，请务必参照以下信息或要求，由鸿蒙智行授权用户中心或指定合作单位进行回收处理。

- 人员要求：必须由具有资质的专业人员进行拆解。
- 高压安全：内部含有锂电池组，高压线束等高压部件，开盖或拆解前必须做好绝缘安全防护。
- 运输：动力电池属于第九类危险品，必须由具备第九类危险品运输资质的车辆运输。
- 储存：拆下来的动力电池存放在常温、干燥环境下，远离易燃物品、热源、水源等危险源。
- 内部组成：动力电池由锂电池（组）、电路板、电线、金属外壳等部件组成。

建议将车辆报废或其他原因产生的废旧动力电池交由指定的回收服务网点处置。有关动力电池的维修、循环利用和处理，详情请咨询鸿蒙智行授权用户中心。

#### ⚠ 危险

- 禁止非法报废或弃置动力电池。
- 动力电池专用于新能源车辆，禁止在车辆外使用动力电池或以任何方式对其进行改装。

#### ⚠ 警告

将废旧动力电池移交给其他单位或个人，私自拆卸动力电池，由此导致的环境污染或安全事故，动力电池所有人应承担相应责任。

## 低压蓄电池保养

低压蓄电池主要为车辆启动设备和用电设备供电，其使用寿命和功能受很多因素影响，如放电、驾驶风格、行驶条件、气候条件等。

- 检查低压蓄电池的电缆是否连接正确且固定牢靠。
- 如果低压蓄电池多次深度放电，其使用寿命可能会缩短；保持低压蓄电池电量充足有助于延长其使用寿命。
- 请避免在车辆未上高压状态下，长时间使用多媒体等用电设备。

### 警告

- 所有低压蓄电池作业都需要专业知识；如有疑问，请联系鸿蒙智行授权用户中心。
- 在低压蓄电池附近工作时，应佩戴安全防护目镜。
- 低压蓄电池会产生可燃性和爆炸性的氢气，因此其附近禁止吸烟、明火或电火花。
- 请勿在车辆启动后断开车辆低压蓄电池。
- 为防止触电，请勿让儿童接近低压蓄电池。
- 不要让工具等金属物品接触低压蓄电池端子以免引起短路和火花。
- 请勿误饮低压蓄电池电解液。
- 严禁用液体清洗低压蓄电池，避免液体进入低压蓄电池中造成损坏。
- 请勿私自对低压蓄电池进行拆解、维修，以免损坏低压蓄电池，或者造成人员受伤。

## 低压蓄电池

本车使用的低压蓄电池带有电源管理模块，具备低电量保护模式、唤醒和智能补电功能，可以进行整车通讯，特性不同于普通铅酸电池，请仔细阅读本手册使用说明。

### 提示

- 离开车辆时，请确保已关闭所有用电设备，且车门已经关好。
- 请勿在车辆接通电源时断开车辆低压蓄电池。

## 低电量保护模式

低压蓄电池具有正常/休眠/低电量保护模式。车辆长期存放后，若使用钥匙无法实现寻车及车辆解锁功能，说明低压蓄电池可能已切断整车低压电源，进入低电量保护模式。

### 提示

低压蓄电池进入低电量保护模式时，系统会发送短信给用户手机进行提醒。

## 唤醒功能

低压蓄电池进入低电量保护模式后，持续按压后备箱开启按键 5-30 秒，即可唤醒低压蓄电池。然后使用钥匙对车辆解锁，即可正常使用车辆。



唤醒低压蓄电池后，请在 1 分钟内完成解锁，确认断高压维修模式已关闭，启动车辆给低压蓄电池充电；如果 1 分钟内未能及时启动车辆，低压蓄电池会再次进入低电量保护模式，连续多次唤醒操作可能会造成低压蓄电池过度放电。

若车辆无法正常唤醒，可能是低压蓄电池电量耗尽或故障，此时请联系鸿蒙智行授权用户中心。

## 智能补电功能

本车具有智能补电功能，该功能触发时，会通过动力电池给低压蓄电池充电，以延长低压蓄电池供电时长。若车辆放置于高温环境，在智能补电过程中可能触发动力电池冷却请求，启动空调给动力电池冷却，避免损伤动力电池，因此用户放置后再次启动时，仪表显示屏显示的动力电池电量或者纯电续航里程会减少，属于正常现象。如有疑问，请联系鸿蒙智行授权用户中心。

本车具有智能补电功能，长时间停放时，无需断开低压蓄电池负极电缆。

### 注意

- 智能补电时，请勿进行维修操作。系统检测到故障或车辆启动时，会自动退出智能补电功能。

- 动力电池电量低于 8% 时，智能补电功能关闭，所以若车辆长期停放，建议使动力电池电量保持在 50% - 70%，并进行定期检查。
- 如果智能补电失效，低压蓄电池可能会切断整车低压电源，进入低压蓄电池低电量保护模式。

## 油液检查

### 加注口位置介绍

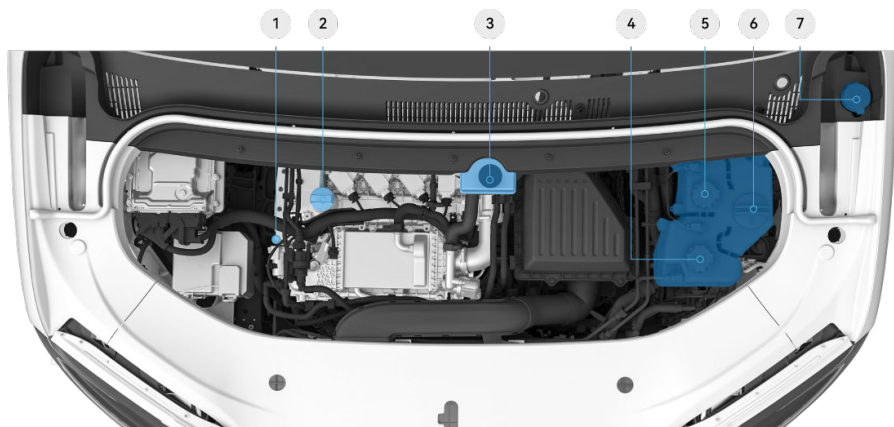

1 增程器润滑油标尺	5 动力电池冷却系统冷却液加注口
2 增程器润滑油加注口	6 增程器冷却系统冷却液加注口
3 制动液加注口	7 雨刮清洗液加注口
4 低温冷却系统冷却液加注口	-

#### ⚠ 警告

- 在前机舱内进行任何操作前，必须使车辆下电（请参阅[车辆下电](#)），否则可能导致人身伤害。
- 车辆保养需要专业技能。如果您缺乏专业知识、经验、适当的工具或设备，建议您将车辆送至鸿蒙智行授权用户中心。

## 增程器润滑油检查

润滑油对增程器的性能和寿命影响很大，请在规定的保养期内（请参阅**保养周期表**）前往鸿蒙智行授权用户中心进行保养。

### △ 注意

- 检查增程器油位，需要等待增程器冷却后进行，以免烫伤。
- 因使用劣质增程器润滑油或增程器润滑油中掺入非认证的添加剂而引起的损坏或故障不在保修范围内。

## 增程器润滑油油位检查

1. 检查油位前，将车辆水平停放。
2. 打开前机舱盖（请参阅**前机舱盖**）。
3. 使用合适的工具拆卸前机舱装饰罩。
4. 取出前机舱内的增程器润滑油标尺并擦干净。
5. 重新完全插入增程器润滑油标尺，再拿出来，然后检查润滑油油位。润滑油油位必须介于低油位和满油位标记之间。

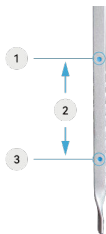

- 1 满油位标记
- 2 正常油位
- 3 低油位标记

6. 如果润滑油油位接近或低于低油位标记，请缓慢添加增程器润滑油，注意不要添加过量。
7. 如有必要，请重新检查润滑油油位，添加增程器润滑油，建议加注至两个标记中间偏上的位置。

### i 提示

增程器润滑油油位介于低油位和满油位标记之间，说明增程器润滑油油量正常。

## 制动液检查

如果制动液低于推荐液位，仪表显示屏上的制动系统故障指示灯“(P)”会点亮，或在行车过程中发出警报，请在确保安全的情况下靠边停车，切勿继续行车，同时请立即联系鸿蒙智行授权用户中心请求援助。

请在规定的保养期内检查制动液液位，查看保养信息了解更换的间隔时间（请参阅**保养周期表**）。

## 制动液液位检查

### ④ 方法

1. 打开前机舱盖（请参阅**前机舱盖**）。
2. 在规定的保养期内检查制动液液位，制动液液位应介于 MIN 与 MAX 标记之间。

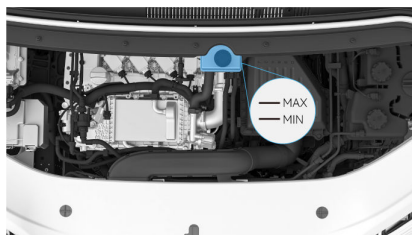

### △ 警告

- 车辆保养需要专业技能。如果您缺乏专业知识、经验、适当的工具或设备，建议您将车辆送至鸿蒙智行授权用户中心。
- 在前机舱进行任何操作前，必须将车辆下电，否则可能导致人身伤害。
- 如发现制动踏板行程增加或制动液明显损耗，请立即联系鸿蒙智行授权用户中心。在这些情况下行车可能会导致制动距离延长或制动完全失灵。
- 制动液有腐蚀性，请保持制动液罐密封，避免儿童接触。如误服制动液，请立即就医。
- 如制动液与皮肤接触或进入眼睛，请立即用大量清水冲洗并及时就医。

### △ 注意

添加制动液时如果不慎溅到漆面，应尽快清除漆面的制动液，否则可能会损坏车辆漆面。

## 冷却液检查

冷却液具有防冻、防高温、防腐蚀等作用，适量的冷却液对于动力系统的正常工作至关重要。

请在规定的保养期内检查冷却液液位，查看保养信息了解更换的间隔时间（请参阅[保养周期表](#)）。

如果冷却液罐内液位过低，仪表显示屏会进行文字提示，请及时联系鸿蒙智行授权用户中心进行检查。

如果增程器冷却系统温度过高，仪表显示屏上的增程器冷却液温度高指示灯“”点亮，需要进行以下措施：

1. 靠边停放车辆。
2. 关闭电源，车辆下电，等待车辆完全静置冷却。
3. 如果停车一段时间，仪表显示屏上的增程器冷却液温度高指示灯“”仍未熄灭，请及时联系鸿蒙智行授权用户中心，切勿继续驾驶。

### 增程器冷却系统/低温冷却系统/动力电池冷却系统冷却液液位检查

1. 检查冷却液前，将车辆水平停放，等待车辆完全静置冷却。
2. 打开前机舱盖（请参阅[前机舱盖](#)）。
3. 如果冷却液罐内冷却液液位低于 MIN 线，请联系鸿蒙智行授权用户中心检查，并加注冷却液至 MIN 线与 MAX 线之间。

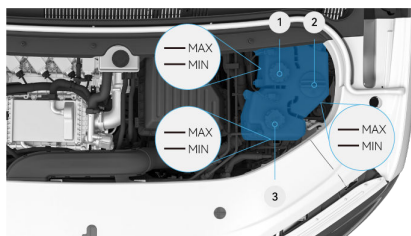

- 1 动力电池冷却系统冷却液加注口
- 2 增程器冷却系统冷却液加注口
- 3 低温冷却系统冷却液加注口

### △ 注意

- 如果冷却液液位低于 MIN 线以下，说明冷却系统可能发生泄漏或有异常，请尽快联系鸿蒙智行授权用户中心。
- 请勿拆除冷却液罐盖，只能由鸿蒙智行授权用户中心加注冷却液。
- 切勿在车辆还未完全冷却的情况下拧出动力系统冷却液罐盖，否则可能造成烫伤。
- 请勿直接大力拧开动力系统冷却液罐盖，应先轻轻逆时针旋转罐盖，释放内部压力。听到“嘶嘶”声后，等待几分钟，确保压力完全释放后再继续拧开。
- 建议在冬季来临前检查冷却系统，确保冷却液足够应对冬季的气候条件，如果您打算驾车前往寒冷地区，此举尤为重要。
- 建议定期清理散热器上的异物，避免异物影响散热效果。
- 当车辆经过特殊路段（如砂石路、砾石路等），建议检查并清理底盘内部异物，避免损坏散热器。

## 雨刮清洗液加注

雨刮清洗液不足时，仪表显示屏会进行提示，请及时加注清洗液。

### 加注雨刮清洗液

#### 🔍 方法

1. 打开前机舱盖（请参阅[前机舱盖](#)）。
2. 打开清洗液加注口盖。



3. 根据需要加注至合适位置。
4. 确保清洗液加注口盖安装到位。

### △ 注意

切勿使用配制的雨刮清洗液，这些液体可能会导致前风挡玻璃产生条纹、污点。

**△ 警告**

- 请定期检查雨刮片喷水孔是否堵塞、喷射是否正常。
- 环境温度低于冰点时，请使用含防冻剂的雨刮清洗液，避免洗涤器泵、清洗液罐和洗涤管路结冰。
- 雨刮清洗液不足时，请勿使用洗涤器，否则将引起洗涤器泵过热，导致洗涤器泵损坏。

## 雨刮更换

建议每年更换一次前/后雨刮片，若雨刮片磨损，使用雨刮洗涤功能后视野模糊或前/后风挡玻璃上出现明显水痕，影响驾驶员驾驶，请及时更换前/后雨刮片。

### 前雨刮更换

#### ④ 方法

1. 关闭雨刮功能，将挡位切换至 P 挡，然后在中控屏进入设置 > 车辆状况 > 维修检测，开启雨刮维修模式。

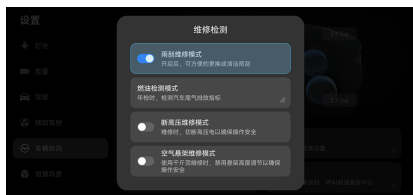

2. 开启雨刮维修模式 > 前雨刮器。



3. 从前风挡玻璃上抬起雨刮臂。
4. 向下拔出并脱离洗涤剂喷水管。

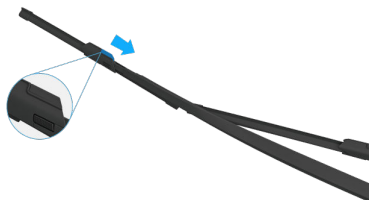

5. 按下锁块的同时，从雨刮臂上方滑出雨刮片。

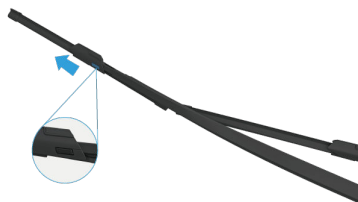

6. 安装新前雨刮片，连接洗涤剂喷水管。
7. 确保雨刮臂上的雨刮片紧贴前风挡玻璃。

### 后雨刮更换

#### ④ 方法

1. 关闭雨刮功能，将挡位切换至 P 挡，然后在中控屏进入设置 > 车辆状况 > 维修检测，开启雨刮维修模式。

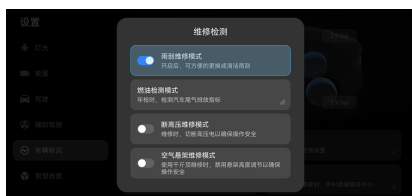

2. 开启雨刮维修模式 > 后雨刮器。



3. 将雨刮臂提到远离风挡玻璃的位置。
4. 将后雨刮片接头处稍用力往外拉动，使其脱离雨刮臂并废弃该雨刮片。

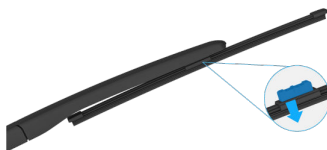

5. 将新的雨刮片上的接头嵌入雨刮臂的狭槽内，确保雨刮片正确固定在雨刮臂上。

## 6. 确保雨刮臂上的雨刮片紧贴后风挡玻璃。

### △ 注意

- 仅可使用经认证适用于汽车玻璃及橡胶的清洁产品，若使用不当，可能会造成损坏或脏污，在风挡玻璃上产生眩光。
- 仅可安装与原装前/后雨刮片相同的备用前雨刮片。若使用不恰当的雨刮片，可能会损坏雨刮器系统，影响雨量传感器的操作；使用非原装雨刮片可能产生刮片异响、抖动、刮不净等问题。
- 更换前/后雨刮片时，请在前雨刮片与风挡玻璃接触位置放置一块抹布或旧衣物，防止取下雨刮片时，雨刮臂自动弹回导致风挡玻璃受损。
- 如果雨刮喷嘴被阻塞，建议联系鸿蒙智行授权用户中心。

### △ 警告

清洁车辆时，切勿使用前/后风挡洗涤功能。雨刮清洗液可能会刺激眼睛和皮肤，请阅读并遵循雨刮清洗液制造商的说明。

## 轮胎保养

轮胎对车辆的驾驶性能有较大影响，轮胎的类型、尺寸、胎压、额定速度以及适当的轮胎保养都是决定车辆性能的重要因素。

### 检查和保养轮胎

正确的胎压和良好的驾驶习惯会延长轮胎的使用寿命。

- 请定期检查胎压，若需补气，务必按照车辆左侧围外板上胎压标签（请参阅**胎压标签**）规定的胎压进行调整。
- 请定期检查胎面和胎壁是否存在变形（鼓包）、异常磨损、裂纹、扎铁钉等，并不定期检查是否存在异常磨损。
- 请注意避免让轮胎接触到润滑脂、润滑油和燃油。
- 请注意不要急转弯或急加速。
- 驶过路上坑洼、路缘石或类似的地段时，请慢速通过。
- 拆卸后的车轮或轮胎尽量存放在阴凉、干燥的地方，请勿将其放在距离腐蚀性溶剂、燃油、润滑油等较近的位置。
- 发现胎面有不均匀的磨损时，应及时前往鸿蒙智行授权用户中心检查车辆的四轮定位。
- 建议每 10,000 公里进行轮胎换位。

#### ⚠ 警告

- 有缺陷的轮胎会有驾驶风险，如果轮胎损坏，过度磨损或压力异常，请不要驾驶车辆，并尽快联系鸿蒙智行授权用户中心进行检修。
- 用车过程中请密切注意轮胎的状态，并定期检查胎面和胎壁是否存在变形（鼓包）、异常磨损、裂纹、扎铁钉等。
- 轮胎或轮辋的损坏不易察觉，如果车辆在行驶中出现异常（如胎压报警、振动或跑偏等）或您怀疑轮胎有损坏时，请立即减速并将车辆停在安全区域，检查轮胎或轮辋是否损坏。如果从外观上无法识别是否损坏，请联系鸿蒙智行授权用户中心进行检修。

### 轮胎压力

轮胎压力不足或过高，可能造成轮胎破裂、过度或不均匀磨损，并可能严重影响轮胎牵引力，请遵守推荐的轮胎压力，并检查所有轮胎的轮胎压力。建议冷态轮胎气压低于胎压标签规定的胎压时，及时调整轮胎压力。

行驶时，车辆的轮胎变热，随轮胎温度升高，轮胎气压也增大。仅在轮胎处于冷态时矫正轮胎气压。冷态轮胎条件：已驻车且轮胎未处于太阳直射范围内至少 3 个小时，或者车辆行驶距离不足 1.6 公里。

车主应当主动定期检查轮胎压力，不可只依赖车辆胎压监测系统，建议每月至少检测 1 次。在车辆长途行驶前也应检查，以避免车辆行驶不稳或轮胎损坏，并由此引发事故。

### 车辆长期存放轮胎要求

车辆需要长时间停放时，建议将胎压提升至 320 kPa，并且每一个月挪动一次车辆，使车轮相对原接地位置旋转 90°，防止车辆长时间停放使轮胎产生不可逆的变形。结束长时间停放正常使用前，按照车辆左侧围外板上胎压标签（请参阅**胎压标签**）规定的胎压进行调整。

### 胎压报警

当胎压或 TPMS 出现异常时，仪表显示屏上的胎压报警指示灯“”点亮，提示胎压超出正常范围或轮胎温度过高（具体故障原因以弹窗为准）。此时请将车辆停在安全区域检查轮胎或联系鸿蒙智行授权用户中心进行检修。

#### ⚠ 警告

轮胎胎压超出正常范围可能会导致轮胎过热、轮胎开裂、胎面分层、轮胎爆裂、车辆意外失控等，增加事故或受伤的风险。轮胎压力不足也会缩短车辆续航里程以及轮胎寿命。

#### ⚠ 注意

- 冬季气温下降，轮胎内的气体收缩，导致胎压降低。夏季气温回升，轮胎内的气体膨胀，胎压会相应上升，建议每月检查一次轮胎气压。胎压过高或过低都会影响行车安全和能耗，因此需保持在车辆推荐的胎压范围内。
- 轮胎充气后，请务必重新安装气门防尘盖，防止尘土、碎石等损坏气门嘴。

#### ⓘ 提示

- 胎压监测系统无法提前指示由外部因素（例如爆裂）造成的急剧胎损，也无法识别所有轮胎长周期的自然、均匀压力损失。
- 胎压随温度变化而变化，行车前请检查胎压，并按照车辆左侧围外板上胎压标签（请参阅**胎压标签**）规定的胎压进行调整。

## 轮胎磨损

轮胎上有胎面磨损标识的图标，此标识是一条穿过轮胎胎面花纹纵向凹槽的狭长标高线。当胎面与胎面磨损标识的高度相同时，请尽快更换新轮胎。



### ⚠ 警告

当轮胎胎纹变浅时，轮胎抓地力会变差，会影响车辆的操纵性能。

### ⚠ 注意

- 请尽可能使用轮胎规格、轮胎花纹、结构类型（子午线、带束斜交或斜纹帘布层轮胎）与原车规格相同的轮胎。请勿混用制造商、型号或胎面花纹不同的轮胎。同时，请勿混用胎面磨损程度明显不同的轮胎。
- 请勿混用夏季、全天候轮胎和雪地轮胎。

## 轮胎换位

为了提高胎面的使用寿命，保持牵引力水平和稳定、静谧的驾驶性，需要定期进行轮胎换位。轮胎换位周期根据驾驶员的驾驶习惯和路面状况而有所不同，建议车辆每行驶 10,000 公里进行一次轮胎换位。

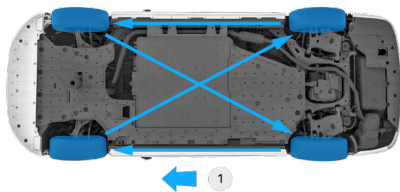

1 前

### ⓘ 提示

车辆配备胎压监测系统，轮胎换位需到鸿蒙智行授权用户中心操作。

## 雪地轮胎

在下雪和结冰气候下，建议安装雪地轮胎，四个车轮必须采用相同规格、品牌、结构和胎纹的雪地轮胎，关于雪地轮胎的建议，请联系鸿蒙智行授权用户中心。

### ⚠ 注意

- 使用雪地轮胎时应保持足够的胎纹深度，胎纹深度过低会导致抓地力不强。
- 在干燥路面上，雪地轮胎的轮胎抓地力可能会小于原装轮胎。

## 使用轮胎防滑链

在积雪或结冰的道路上使用防滑链时，车速不得超过 40 公里/小时或制造商限制的车速（以较低者为准）。

进入无积雪或无结冰路段时，应立即拆除防滑链。

### ⚠ 警告

- 防滑链仅适用于 235/60R19 规格的驱动轮轮胎；如需安装，请确保该规格轮胎已就位，且防滑链厚度 ≤ 8 毫米。
- 驾驶使用防滑链的车辆，应避免急转弯和紧急制动。
- 使用防滑链时，请遵守当地法规要求。
- 应按照防滑链制造商的安装说明进行操作。
- 错误使用防滑链，可能会对车辆造成严重损坏，甚至导致事故的发生。

### ⚠ 注意

车辆未配备防滑链，需自行购买使用。

## 车辆清洗和漆面保养

请执行如下操作以保护车辆并使其保持最佳状态：

### 清洗说明

- 清洗车辆时应在阴凉处进行，等待车辆充分降温后，再清洗车辆，避免阳光直射造成车漆损伤。
- 用大量的水从上到下冲洗车身和车轮，以去除污物和灰尘。
- 使用海绵或软布（如麂皮布）擦洗车身。
- 对于难以清除的痕迹，使用洗车剂清洗并用水彻底冲净。
- 将水擦净。
- 如果防水涂层老化，应给车辆打蜡。
- 如果干净的车身表面无法形成水珠，可在车身干燥后给车辆打蜡。
- 使用洁净的无尘布沾染少许的异丙醇溶剂，轻轻地擦拭 ADS 传感器表面，直至清洁。
- 严禁直接使用无尘布对脏污进行擦拭，导致 ADS 传感器功能性受损。

### ⚠ 警告

- 请勿在车辆上电的情况下清洗车辆。
- 请勿用水冲洗前机舱内部。

### ⚠ 注意

- 在清洗车辆前打开车辆的洗车模式（请参阅[洗车模式](#)）。
- 在清洗车辆前，请记得关闭所有车窗、所有车门、后备箱及前机舱盖，检查充电口盖和加油口盖是否完全关闭。
- 请勿使用含醇类、酮类、酯类、氯化烃类、甲苯等溶剂的清洁剂清洗侧围尾灯/贯穿灯罩（双色注塑材料易溶胀开裂），建议使用清水清洗。
- 请勿使用含酸清洁剂清洗车辆。酸液可能损坏车辆表面，影响车辆外观。
- 请勿用强碱性肥皂、强化学性清洗剂、汽油或溶剂清洗车辆，否则可能影响车辆外观。
- 在冬季道路撒盐的地区，应定期清洁车底，以防止盐累积，导致车底和悬架加速腐蚀。
- 在清洗完车辆后，请将车辆表面擦拭干净，否则残留的清洁剂会腐蚀车辆表面。

- 冬天最好使用温水洗车（温度不宜高于 60°C），车身不容易结冰，冲洗或擦拭的时候不容易伤到车身油漆。
- 冬天洗车后，最好用高压气枪吹掉车门缝隙、车门外把手、车门锁、后备箱缝隙、后备箱锁等位置的残留水分，防止结冻或损坏。
- 冬季请勿使用热水清除 ADS 传感器（摄像头、雷达）视窗上的冰雪，避免视窗破裂。
- 请勿在使用清洁刷或者配有清洁刷的自动洗车装置清洗激光雷达，避免异常的砂石混入清洁刷带来的视窗及壳体磨损。
- 请勿使用含溶剂的清洁剂清洗方盘上的安全气囊罩盖和副驾驶仪表板，以免造成安全气囊罩盖表面疏松，在气囊展开时碎裂的安全气囊罩盖造成人员伤害。

### 高压洗车

使用高压水枪清洗车辆时，请注意水枪工作压力和喷水距离，请遵守以下操作说明：

- 请勿让高压水枪对准车辆铭牌、车门周围缝隙及车窗玻璃边角缝隙处进行冲洗。
- 请勿让高压水枪直接喷射 ADS 传感器或其周围区域进行清洁，以免损坏传感器。
- 请勿让高压水枪喷嘴靠近防尘套、连接器或悬架零件、制动系统零件等。
- 请勿使用高压水枪清洗车辆底部。
- 如果使用高压清洗器，该清洗器最大压力小于 10 MPa，喷嘴与 ADS 传感器视窗表面至少须保持 30 厘米的距离，避免用喷嘴直接对着 ADS 传感器视窗表面喷水。
- 使水枪喷嘴与车身至少保持 30 厘米的距离。否则防护条和保险杠等树脂部位会变形和损坏。也不要将水枪喷嘴持续对着车身上的同一个部位。
- 清洗密封条接缝区域时高压水枪喷嘴距离车身距离不小于 30 厘米，停留时间不大于 6 秒。
- 使用高压水枪时，冲洗前车门三角窗位置停留时间不大于 6 秒。

### 车轮和车轮装饰件

- 使用中性去垢剂及时清除污垢，使用后立即用水清洗去垢剂。

- 为防止漆面损坏，确保遵守下列注意事项：
  - 不要使用酸性、碱性或研磨性去垢剂。
  - 不要大力擦拭。
  - 车轮较热时（例如在炎热天气下行驶或驻车后），不要在车轮上使用去垢剂。

#### △ 注意

切勿使用硬毛刷子、钢丝球等刷洗轮辋，以免损坏轮辋漆面。

#### 保养漆面

定期打蜡可保护漆面，有利于保持新车的外观。

#### i 提示

打蜡并不能恢复车漆的光泽。

#### 清洗安全带

可用蘸有中性肥皂水的海绵来擦拭安全带，擦拭后将安全带置于阴凉处待干燥后使用。

#### △ 警告

安全带只能在车上清洗，不可随意拆卸。

#### △ 注意

- 请勿使用漂白粉、染料或清洁溶剂，此类物品会降低安全带的耐用性。
- 务必等待安全带完全干燥后，才可卷收安全带。避免损坏安全带卷收器。

#### 清洁车灯

常温下用清水，柔性清洗剂和柔性清洗工具清洗。

#### △ 注意

- 切勿使用干抹布、干海绵等干燥物品清洁车灯，以免对车灯表面造成划伤。
- 切勿在车灯表面打蜡抛光，以免损坏车灯。
- 切勿在高温下直接使用清洗剂清洗车灯，先用清水冲洗降温后再清洗。
- 切勿使用含有酒精或有机清洁剂（如粘胶去除剂、玻璃清洁剂、油漆清洗剂、泡沫清洁剂、稀释剂、除冰剂等）清洗车灯，以免损坏车灯。

## 燃油检测模式

燃油检测模式主要用于车辆年检时对燃油系统进行检测，您可以通过中控屏开启该功能并调节检测挡位（低、高怠速模式）。

### 开启或关闭燃油检测模式

#### ④ 方法

1. 停稳车辆，将挡位切换至 P 挡或 N 挡。
2. 车辆处于 READY 状态且电量低于 95%。
3. 在中控屏进入 **设置 > 车辆状况 > 维修检测**，开启或关闭燃油检测模式。



4. 开启后可以调节燃油检测挡位（低、高）。

#### ① 提示

- 车辆默认低怠速模式。
- 车辆 OTA 升级时，强制退出 READY 状态和燃油检测模式，OTA 升级完成后，燃油检测模式默认关闭。

#### ⚠ 注意

- 燃油检测模式请在车辆年检场景下使用，请勿随意开启。使用完请及时关闭。
- 开启燃油检测模式前，请确保车辆开启条件，以免开启失败或造成车辆损伤。
- 检测过程中，若出现异常提示，请及时停止检测并检查车辆状态，必要时联系鸿蒙智行授权用户中心。

## 保险丝盒

保险丝用于保护车内的电气部件和电路，避免电路短路或过载。如果保险丝熔断，受其保护的部件和系统将不能正常工作。



- 1 前机舱内的保险丝盒
- 2 仪表板内的保险丝盒

### 前机舱内的保险丝盒

前机舱内的保险丝盒安装在前机舱内部右侧。查看保险丝或继电器需要拆卸前机舱装饰罩，非专业人员不可进行拆除；如需检查保险丝或继电器，请联系鸿蒙智行授权用户中心。

### 仪表板内的保险丝盒

仪表板内的保险丝盒安装在仪表板左侧。查看保险丝或继电器需要拆除仪表板左侧盖板，非专业人员不可进行拆除；如需检查保险丝或继电器，请联系鸿蒙智行授权用户中心。

#### ⚠ 警告

- 更换保险丝或继电器前，必须切断车辆的电源。
- 更换保险丝或继电器时，只能使用智界认可且具有相同等级和规格的替代保险丝或继电器。如果保险丝或继电器选用不当，可能会损坏电气系统，甚至导致火灾。

#### ⚠ 注意

拆卸或更换保险丝和继电器的操作，应由鸿蒙智行授权用户中心的专业人员进行。

## 故障救援

在本章中，您可了解车辆在应急时的处理措施，请仔细阅读本部分。

## 随车工具

随车工具包含：三角警示牌、反光背心和牵引钩，具体放置位置请以实车为准。

### 三角警示牌

#### ⑨ 方法



打开：顺时针扭旋钮 90 度，拉动旋钮开启盖板。

闭合：盖好盖板并确认 6 个卡扣卡接到位，按住旋钮逆时针旋 90 度锁止，完成装配。

### 牵引钩



牵引钩存放在后备箱内。

### 反光背心



反光背心存放在副驾隐私储物箱内。

## 典型故障处理

### 故障停车

车辆发生故障需要停车时，需要在车辆附近放置三角警示牌。

#### ④ 方法

1. 打开危险警告灯，从副驾隐私储物箱取出反光背心并穿上。
2. 旋转后尾门上的旋钮，储物盒打开并取出三角警示牌。（请参阅**三角警示牌**）



3. 拉开三角警示牌的两个折边。



4. 拉开底部四个支架后，将三角警示牌放置在车后。反光面朝后，以便提醒后方车辆。
  - 在常规道路上，应将三角警示牌放置在车后 50 米~100 米处。
  - 在高速公路上，应将三角警示牌放置在车后 150 米以外，若遇上雨雾天气，需要将距离提升至 200 米。

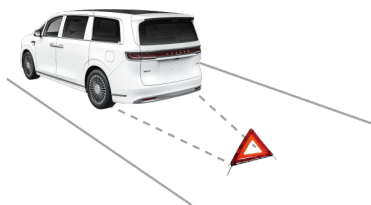

### 跨接启动

低压蓄电池亏电后，无法通过持续按压后备箱开启按钮唤醒低压蓄电池并解锁车辆时，可以通过跨接启动的方式启动车辆。

为避免操作不当导致车辆损坏或人员伤害，如果不明白如何按步骤进行，强烈建议向专业的维修人员或鸿蒙智行授权用户中心寻求帮助。

#### 跨接启动步骤

1. 关闭所有不必要的电气设备，如果辅助蓄电池安装在另一辆车上，应该确保车辆之间没有接触。
2. 打开**前机舱盖**，然后取下盖板。
3. 按下图所示顺序连接电缆。

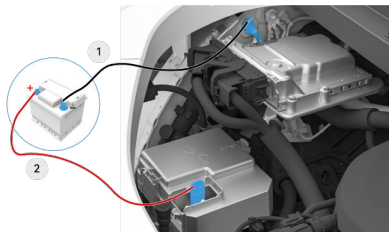

- ① 将黑色跨接电缆一端接救援车辆低压蓄电池负极 (-)，另一端接被救援车辆前机舱电器盒附近的负极搭电片。
- ② 将红色跨接电缆一端接救援车辆低压蓄电池正极 (+)，另一端接被救援车辆前机舱电器盒正极 (+)。
4. 先启动救援车辆，再踩下亏电车辆上的制动踏板启动车辆。
5. 车辆启动成功后，按与连接相反的顺序拆除跨接电缆（先拆除负极电缆再拆除正极电缆）。

#### ⚠ 危险

- 外接线严禁使用诊断接口电源。
- 必须使用合格的跨接电缆。
- 请小心不要触碰前机舱内的高压部件。
- 连接跨接电缆时请小心，避免与前机舱内的其他金属部件接触发生短路。
- 禁止使用本车辆给其他车辆搭电启动，否则可能会导致车辆电气件或低压蓄电池损坏。

- 禁止使用具有电流回充功能的充电宝给本车辆搭电，以免造成车辆电气件或低压蓄电池损坏。

### 警告

- 所有低压蓄电池作业都需要专业知识；如有疑问，请联系鸿蒙智行授权用户中心。
- 在低压蓄电池附近工作时，应佩戴安全护目镜。
- 请勿在车辆启动后断开车辆低压蓄电池。
- 为防止触电，请勿让儿童接近低压蓄电池。
- 请勿私自对低压蓄电池进行拆解、维修，以免损坏低压蓄电池，或者造成人员受伤。

### 注意

- 确认跨接启动用的蓄电池或救援车辆需为 12V 供电系统，电压应为 12V 以上才能进行跨接启动。
- 跨接启动成功后，如果仪表显示屏长时间点亮低压供电系统警告灯，可尝试长按后备箱开启按键 15 秒，若低压供电系统警告灯未熄灭，需联系鸿蒙智行授权用户中心进行检修。
- 使用救援车辆给本车辆跨接启动时，应先保证救援车辆启动，再踩下亏电车辆上的制动踏板启动车辆；跨接启动完成后拆除跨接电缆，再下电救援车辆。
- 搭接过程中，请勿挂入 D 挡，确保车辆处于驻车状态。
- 在进行连接时，请勿倾斜低压蓄电池。
- 切勿使跨接线夹子之间彼此相接触或接触到车辆上其他金属零件。
- 如果首次启动不成功，检查并确认跨接电缆的卡夹是否夹紧，然后以正常方法再次启动车辆；如果再次启动仍不成功，请尽快联系鸿蒙智行授权用户中心进行检修。

### 车辆无法启动的可能原因

- 车辆钥匙可能无法正常工作。
- 动力电池/蓄电池电量及燃油可能已经耗尽。
- 车辆电气故障。

### 重启中控屏

如果中控屏无响应或出现异常，可尝试重启中控屏，并及时去鸿蒙智行授权用户中心检测。

### 方法

1. 停车，挂入 P 挡。
2. 同时长按方向盘右侧的滚轮，长按 8 秒，待中控屏黑屏后松开，即可重启中控屏。



### 提示

如果仪表显示屏或副驾屏无响应或出现异常，可按上述方法尝试重启，并及时联系鸿蒙智行授权用户中心检测。

### 车辆应急关机下电和开机上电

如果车辆需要长期停放或者通过下电清除相关故障时，可尝试通过以下方式实现车辆应急关机下电和开机上电。

### 车辆应急关机下电

#### 方法

1. 在中控屏进入设置 > 车辆状态 > 维修检测，开启**断高压维修模式**，开启后仪表显示屏将会出现**断高压维修模式已开启**提醒。



2. 可通过以下任一方式进行车辆下电：

- 从中控屏顶部下滑出控制中心，点击**车辆下电**进行车辆下电。
- 在中控屏进入设置 > 车辆控制 > 更多，点击**车辆下电**进行车辆下电。

### 提示

需要在开启**断高压维修模式**后 30 秒内完成车辆下电。

- 等待 2 分钟确保车辆完全下电，等待期间请不要操作车辆各项功能，车辆下电后鸿蒙智行应用及短信会收到“车辆进入低功耗模式，整车电源已断开，您可以按压背门开关 5s 以上，重新连接整车电源”。

#### ⚠ 注意

- 如用此方式将车辆长期停放，请在车辆下电之后 1 分钟内及时关闭所有车门并锁车。
- 如人员在车内时车辆应急关机下电，请通过车门应急拉手打开车门。
- 车辆应急关机下电是表示车辆控制器彻底断电（包含常电），关机下电后，车辆远程控制功能、远程查看功能、防盗告警功能不可用，关机下电前请确保车辆处于安全状态。

### 车辆应急开机上电

#### 📍 方法

- 长按后备箱开启按键 15 秒。
- 解锁车辆，拉开车门，踩下制动踏板，车辆即可上电，仪表显示屏将会出现**断高压维修模式已开启**提醒。
- 在中控屏进入**设置 > 车辆状态 > 维修检测**，关闭**断高压维修模式**，关闭后中控屏将会出现**车辆已退出断高压维修模式**提醒。

#### 📍 提示

车辆应急开机上电，退出断高压维修模式后，仪表显示屏短暂提醒**低压供电系统异常**，稍后即消失，不影响车辆使用。

### 车辆应急重启

如果车辆控制器出现工作异常、卡死等故障时，可尝试以下方法重启车辆，并及时前往鸿蒙智行授权用户中心检测。

#### 📍 方法

- 长按方向盘仪表显示切换按键和 P 挡按键的同时，持续踩下制动踏板约 5 秒。



- 仪表显示屏将会出现**车辆即将重启，重启期间车辆功能不可用，松开刹车踏板可取消的提醒**。

#### 📍 提示

如果仪表显示屏出现**当前车辆不满足车辆重启，请稍后重试**的提醒，表示车辆应急重启功能无法生效，暂不可使用，请稍后重试步骤 1，如果仍提示不满足，请联系鸿蒙智行授权用户中心。

- 继续长按方向盘仪表显示切换按键和 P 挡按键的同时，持续踩下制动踏板约 5 秒直至仪表显示屏、中控屏、副驾屏完全熄灭。
- 松开仪表显示切换按键、P 挡按键及制动踏板。
- 约 5 秒后再次踩下制动踏板即可重新上电。

#### 📍 提示

车辆应急重启时，请勿进行其他车辆功能操作，如：调节座椅、升降车窗、开关后备箱等，否则可能导致这些功能不可用。

## 典型紧急救援

### 车辆碰撞

如果车辆发生碰撞，不要慌张，请按照以下方法处理：

#### 🔗 方法

##### 1. 防止连续事故发生。

将车辆移动到安全地带，以免影响交通，然后车辆下电，打开危险警告灯并放置三角警示牌。

##### 2. 有人员受伤时，应采取应急措施救治。

在医生和急救车到达之前，尽量采取应急措施。如果头部受伤较重，尽量保持原姿势不动，如果担心连续事故，则需要移动到安全地带。

##### 3. 报警。

##### 4. 确认肇事方并进行记录（姓名、地址、电话号码）。

##### 5. 与鸿蒙智行授权用户中心和保险公司联系。

### 胎压剧烈异常

如果胎压剧烈异常，不要慌张，请按照以下方法处理：

#### 🔗 方法

##### 1. 保持镇静，正确做出判断，避免事故发生。

##### 2. 及时停车，根据实际道路情况适当降低车速，避免快打方向盘和紧急制动，在安全的地方及时停车。

##### 3. 立即联系鸿蒙智行授权用户中心。

#### ⚠️ 警告

如果胎压剧烈异常，切勿继续驾驶车辆，否则容易引发事故。

### 车辆火灾救援

车辆需要火灾救援时，请按如下步骤操作。

#### 🔗 方法

##### 1. 当车辆起火且火势较小时，如果现场状况满足高压下电条件，应立即关闭整车电源（请参阅[高压电解除方法](#)）。

##### 2. 随后迅速离开车辆，保持与车辆的安全距离。

##### 3. 若火势较小，可使用电火专用灭火器（如干粉灭火器、二氧化碳灭火器等）进行灭火。

##### 4. 若火势失控或动力电池出现异常（冒烟、起火等）情况，应立即疏散现场人员至 10 米~15 米之外区域，并通知消防救援人员，消防救援人员可用高压水枪持续进行灭火。

#### ⚠️ 危险

- 如果车辆发生火灾，切勿直接触摸车辆任意部分。应由专业救援人员穿戴正确的防护装备对其进行操作。

- 动力电池着火可能需要很长时间才能完全熄灭，所以即使现场火势已扑灭，也必须时刻浇水并监控动力电池表面温度，以防止动力电池复燃。

### 车辆涉水救援

#### 🔗 方法

涉水车辆的损坏程度可能不明显，但存在高压系统漏电的风险。在处理涉水车辆时，专业救援人员需穿戴相应的防护装备，先将车辆拖离涉水区域，然后正常解除高压电（请参阅[高压电解除方法](#)），避免触电导致人员伤亡。

#### ⚠️ 危险

- 在水中触碰高压系统部件前应确保救援人员穿戴相应的防护装备防止触电。

- 救援人员将车辆拖离涉水区域后，务必等车辆完全干燥后再进行相应作业，防止触电。

- 车辆拖离涉水区域后，需要静置至少 30 分钟，静置的同时需要实时监控动力电池温度，确保动力电池无热失控情况。

## SOS 紧急下电

当遇到紧急情况无法通过常规方式下电（请参阅[车辆下电](#)）时，可按照以下方式进行紧急下电。

### ④ 方法

车辆静止时，长按 SOS 按键 10 秒~15 秒后松开，车辆可紧急下高压电。



## 联系道路救援

在中华人民共和国境内（不含香港特别行政区、澳门特别行政区及台湾地区），遇到紧急情况（如车辆无法启动、意外抛锚、轮胎爆胎、事故等造成车辆无法安全行驶的情况），可以随时联系紧急救援中心。紧急救援中心将为您提供 365 天全天候 24 小时救援服务。

### 道路救援

需要道路救援时，请按如下步骤操作。

1. 按照法律法规的要求，将车辆停在安全地带，打开危险警告灯，取出反光背心穿戴好并放置三角警示牌（请参阅**故障停车**）。
2. 确保车上乘客已经处于安全地带。
3. 联系道路救援。

#### 📍 方法

您可以通过以下方式联系道路救援：

- 在中控屏进入**设置 > 车辆状况 > 道路救援**，点击**呼叫**，联系道路救援。



- 通过手机拨打电话 400-008-2888 联系道路救援。
- 在鸿蒙智行应用中，进入**服务 > 更多服务 > 道路救援**，联系道路救援。
- 唤醒智慧语音，说出您的指令，如：“拨打道路救援”。

#### 📢 提示

- 寻求救助时，您可能需要向我们的工作人员提供如下信息：
  - 车辆的车牌号码及车辆颜色。
  - 车辆识别代码（可在您的车辆行驶证上查看或通过前风挡玻璃左下方的观察窗进行查看）。
  - 故障车辆的详细地址。
  - 救援过程中可以与您进行及时沟通的联系方式。

- 可能需要您描述故障类型及故障发生时的情景，您的描述越详细，对我们提供救助越有帮助。

- 拨打电话时，若出现未接通情况，请再次拨打。

## SOS 紧急救援

### 手动呼叫

按下 SOS 按键 1 秒以上松开，即可启动紧急呼叫，快速连接救援服务。紧急救援中心将根据通话内容，立即提供所需救援。



#### 📢 提示

SOS 按键应仅在紧急情况下使用，如事故、疾病或乘员受威胁等。

### 语音呼叫

唤醒智慧语音，说出您的指令，如：“拨打紧急电话”“拨打救援电话”。

### 自动呼叫

车辆的任一安全气囊或碰撞传感器触发时，自动激活 SOS 紧急救援功能。

若紧急救援中心未收到车辆来电，紧急救援中心会拨打电话给用户预留号码，并根据通话情况，及时提供救援服务。

#### ⚠️ 警告

- 无网络或车辆低压蓄电池无法供电时，无法使用紧急救援功能。
- 车辆发生意外，切断整车低压蓄电池的情况下，车辆无法供电、无法支持 SOS 紧急救援功能。

## 出行护航

打开出行护航功能，当车辆触发紧急求助时，辅助救援信息将被上报至紧急救援中心，协助救援。

### 提示

本功能目前仅支持华为手机和华为手表等穿戴设备。具体请参阅[支持出行护航功能的车型和手机](#)。

### 手机绑定

使用出行护航功能，需要将手机绑定到车机，您可通过以下步骤完成手机绑定。

### 方法

1. 在中控屏进入**设置 > 车辆状况**，点击**出行护航**卡片。



- 若车辆还未绑定任何手机，将弹出二维码页面。
- 若车辆已绑定过手机，将弹框展示已绑定手机，您可点击**绑定其它华为手机**进入二维码页面。

2. 在手机端下拉进入**控制中心**，点击，扫描车机端二维码，根据弹框提示完成绑定。

### 提示

- 当您更换手机或在车机端登录新账号后，需要重新绑定出行护航功能。
- 当您在手机端关闭出行护航功能，或删除绑定的车机设备后，如需再次使用，需要重新绑定出行护航功能。

### 辅助救援信息上报

完成出行护航功能手机端与车机端的绑定后，您可通过以下步骤完成辅助救援信息的填写与上报。

### 方法

1. 保证手机、车机和**支持心率检测的穿戴设备**（若配备）的**蓝牙处于开启状态**。

2. 在手机端进入**设置 > 系统 > 出行护航**，点击**个人紧急信息**，填写个人身份信息和医疗数据等。
3. 当您手动按**SOS**按键，或车辆事故安全气囊弹出时，车辆将呼出**SOS**救援电话。  
（具体请参阅[联系道路救援的SOS紧急救援部分](#)）。
4. 当**SOS**救援电话拨出后，手机端的**个人紧急信息**和穿戴设备测量的**实时心率**等辅助救援数据将被上报至紧急救援中心。

### 提示

- 若您需要将支持心率检测的穿戴设备测量到的**实时心率**，与其他辅助救援信息一同上报至紧急救援中心，请提前在手机端的**华为运动健康应用**中完成和所需设备的绑定。
- 在车辆触发紧急求助，并且手机在车辆附近时，我们才会使用相关信息。
- 出行护航需要使用**蓝牙功能**，获取您的**个人紧急信息**和**实时心率**。

## 高压电解除方法

车辆无法应急关机下电（请参阅[车辆应急关机下电和开机上电](#)）时，若要切断高压系统，可通过断开低压蓄电池负极电缆，再断开维修开关的方式，进行整车高压下电。

### ⚠ 危险

- 切断高压系统操作需要专业人员进行，请勿自行操作。
  - 操作前必须佩戴个人防护工具，高压作业时，必须使用绝缘工具。
  - 即使已切断高压电，也禁止触摸动力电池部件。如必须要对动力电池部件进行操作，务必佩戴对应的个人防护装备。
  - 如发现高压部件出现破损，务必使用绝缘胶带缠住破损位置。
1. 车辆下电，打开[前机舱盖](#)。
  2. 按住固定卡端部的同时，拔出维修开关连接器，以断开维修开关。

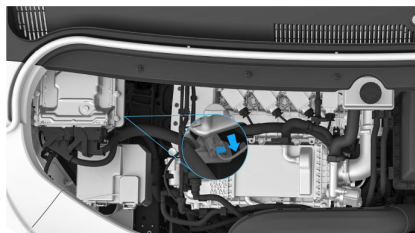

### ⚠ 警告

完成断电操作后，请远离车辆，并联系鸿蒙智行授权用户中心，安排专业人员处理。

### ⚠ 注意

将钥匙远离车辆至少 5 米的距离，以防车辆误上电。

## 车辆举升

由于车辆底部安装有动力电池，举升车辆时必须在规定举升点进行。

### 提示

为避免操作不当导致车辆损坏或人员伤害，如果不明白如何按步骤进行，强烈建议向专业的维修人员或鸿蒙智行授权用户中心寻求帮助。

### 方法

1. 将挡位切换至 P 挡，若车辆配备空气悬架，在中控屏进入 **设置 > 车辆状况 > 维修检测**，开启**空气悬架维修模式**。



2. 确保所有车门、前机舱盖和后备箱均已关闭，将举升臂接触衬垫放置在规定的举升点。

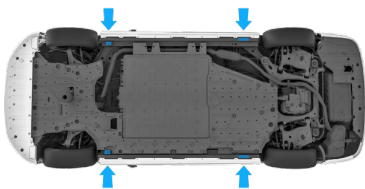

3. 调整举升臂接触衬垫的高度和位置，以确保正确放置。
4. 抬升举升器，确保举升臂接触衬垫保持在适当的位置。

### 警告

- 建议由鸿蒙智行授权用户中心认可的专业维修人员进行举升操作，车辆底部安装有动力电池，非专业人员进行举升操作可能会损坏车辆的高压系统，还可能导致车辆意外滑落。
- 举升车辆前，请确保所有驾乘人员都已下车。
- 切勿在车辆充电或连接充电电缆的情况下进行举升。

- 车辆举升前，确保前举升臂接触衬垫放置在规定的举升点，后举升臂接触位置应避开左、右后门迎宾光毯灯总成，以免在车辆举升操作时造成车辆损坏或人员伤亡。

### 注意

若车辆配备空气悬架，在举升前，请务必开启**空气悬架维修模式**，以免造成车辆损坏。

## 激活拖车模式

车辆需要拖车等操作时，请开启拖车模式。

### ⑨ 方法

1. 挂入 P/N 挡，踩住制动踏板，在中控屏进入 **设置 > 驾驶**，点击**拖车模式**开关，开启拖车模式。

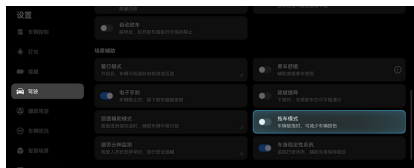

2. 车辆牵引完成后，在中控屏点击**拖车模式**开关，退出拖车模式。

### ① 提示

处于拖车模式时，将挡位切换至 P 挡，会退出拖车模式。

### ⚠ 注意

开启拖车模式时，车辆挡位会自动从 P 挡切换至 N 挡，为避免车辆溜车引起事故发生，请确保车辆处于静止状态。

## 牵引车辆

### 牵引事故车辆

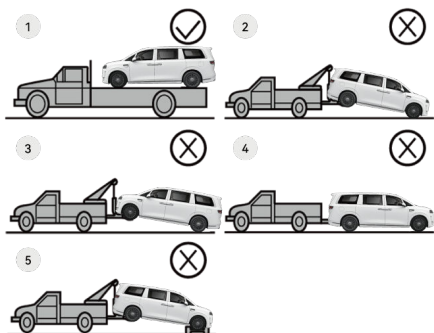

牵引车辆时需使用①的牵引方式，禁止使用如上中②③④⑤的牵引方式。

#### ⚠ 警告

- 牵引车辆时，禁止任何人员站在车辆后方，否则可能会导致事故发生。
- 牵引车辆时，禁止任何人员在车内逗留，否则可能会导致事故发生。

#### ⚠ 注意

- 拖车前，请打开拖车模式（请参阅[激活拖车模式](#)），打开危险警告灯，关闭车门。
- 牵引车辆时，请使用车辆前部牵引孔牵引车辆。
- 车辆牵引到平板救援车上时，请使用束缚带和车轮挡块固定轮胎，以防发生事故。

### 紧急拖拽

如果在紧急情况下无法找到载货拖车，则可将拖车线缆或拖车链紧固在牵引钩内，临时拖拽车辆。这种方法只能在硬质铺装路面上低速短距离拖拽。

驾驶员必须坐在车内操控方向盘和制动踏板。车轮、传动系、方向盘和制动器必须处于良好状态。

#### ④ 方法

1. 从后备箱储物盒的工具袋中取出牵引钩。



2. 用手指均匀用力按压前保堵盖上侧边缘，后保堵盖下侧边缘，听到“咔哒”声或感觉到卡扣释放后，堵盖会自动弹起或松动。

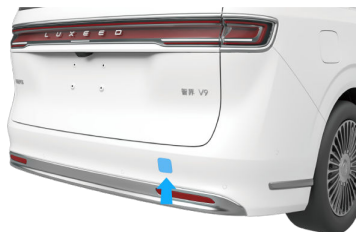

3. 将牵引钩顺时针旋入并拧紧。





4. 使用完后，请将牵引钩与牵引盖恢复原位。

**警告**

- 绳索只能系在牵引钩上，不可系在车辆的其他部位，否则将会损坏车辆。
- 只能用牵引钩使车辆脱困，当使用牵引钩协助车辆脱困时，牵引钩会承受相当大的力量，必须将绳索从车辆正前方拉出，不可从侧向角度拉出。
- 使用牵引钩牵引车辆时须极度注意，缓慢牵引车辆，急加速牵引会造成冲击负载，可能造成人员严重受伤或损坏车辆。

## 应急救援卡

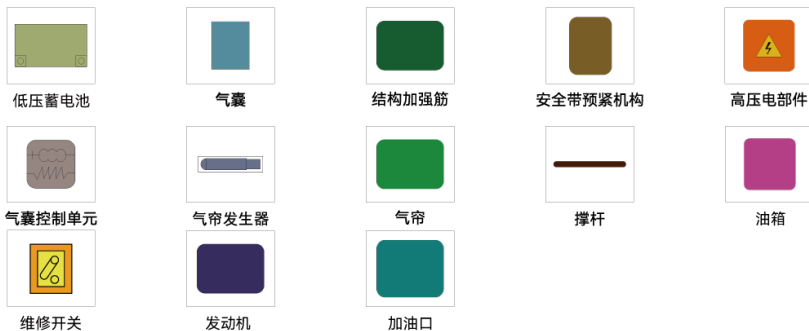
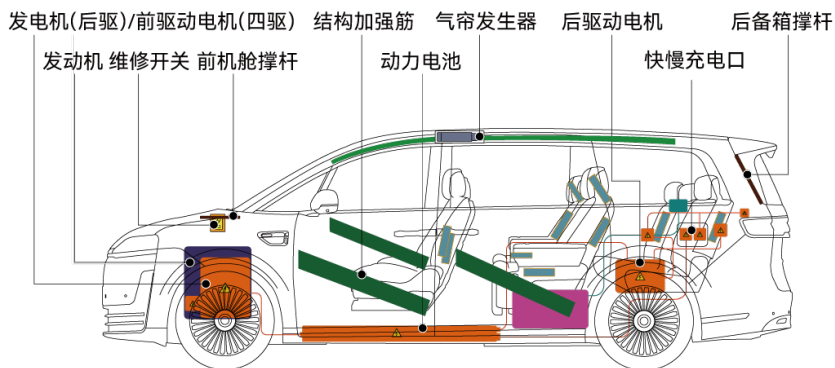
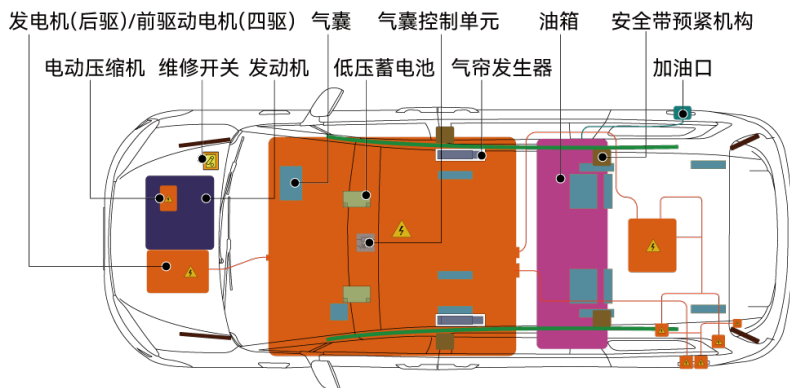

## 车辆规格

在本章中，您可了解车辆技术参数等内容，请仔细阅读本部分。

## 车辆识别标签

### 车辆识别代码



VIN 码位于仪表板左上方的前风挡玻璃下。



VIN 码位于副驾驶侧座椅下方，打刻在地板横梁上。



VIN 码粘贴在前机舱盖内板上。



VIN 码粘贴在后备箱盖内板左侧。

### 铭牌

#### 整车铭牌



整车铭牌位于右侧围外板上。

#### 前电机铭牌及电机型号和编号

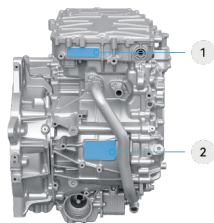

- 1 前电机型号和编号位置
- 2 前电机铭牌位置



前电机型号和编号粘贴在前机舱盖内板上。

## 后电机铭牌及电机型号和编号

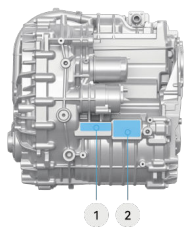

- ① 后电机型号和编号位置
- ② 后电机铭牌位置



后电机型号和编号粘贴在后后备箱盖内板右侧。

## 增程器（发动机）型号和编号



增程器（发动机）型号和编号位于缸体如图所示位置。

## 胎压标签



胎压标签位于左侧围外板上。

## 微波窗口

微波窗口用于粘贴车辆电子标识。电子标识应正面朝向车辆正前方，并采用粘贴方式附着于前风挡玻璃内侧。



## 诊断接口

诊断接口位于仪表板左下方，您可以通过诊断接口读取车辆识别代码（VIN）。



### ④ 方法

使用专用诊断仪中的 OBD 接头，连接到位于主驾仪表台底部的 OBD 诊断接口，诊断仪可从车辆中读取 VIN 码。

### ⓘ 提示

诊断仪设备的获取方式请拨打电话 400-008-2888 咨询。

## 整车参数

### 车辆主要尺寸参数

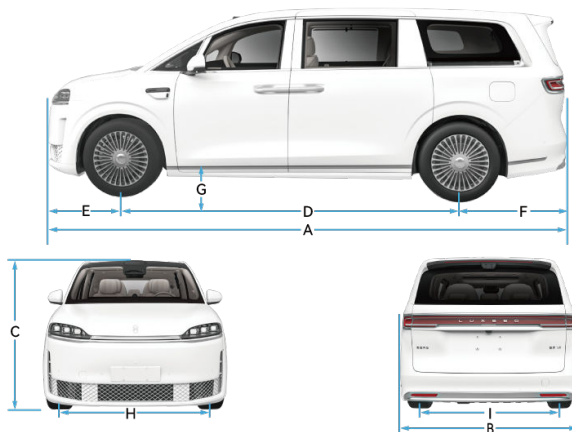

标注	项目	参数 (mm)	
	整车型号	SQR6540REEVEHV1	SQR6540REEVEHV2
A	长度	5359	5359
B	宽度	2009	2009
C	高度	1879/1859	1859
D	轴距	3250	3250
E	前悬	954	954
F	后悬	1155	1155
G	最小离地间隙	145/160	160
H	前轮距	1735	1735
I	后轮距	1742	1742

注：车辆宽度不包含外后视镜宽度。

## 车辆主要技术参数

项目	后驱	四驱
整车型号	SQR6540REEVEHV1	SQR6540REEVEHV2
整备质量 (kg)	2790	2870/2940
整备质量前轴荷 (kg)	1341	1480/1501
整备质量后轴荷 (kg)	1449	1390/1439
最大允许总质量 (kg)	3365	3445/3486
最大允许总质量 前轴荷 (kg)	1464	1610/1613
最大允许总质量 后轴荷 (kg)	1901	1835/1873
最大设计车速 (km/h)	190	190
乘坐人数 (人)	7	7
最大爬坡度 (%)	35	35
最小转弯直径 (m)	10.8	10.8
接近角 (满载)	15°	15°
离去角 (满载)	14°/15°	15°

## 增程器（发动机）参数

项目	参数
增程器型号	SQRH4J15
最大净功率/转速 (kW/rpm)	105/5200
额定功率/转速 (kW/rpm)	115/5200
最大扭矩/转速 (N·m/rpm)	220/2500
型式	直列四缸、缸内直喷、四冲程、涡轮增压
缸径×冲程 (mm)	72 × 92
排量 (mL)	1499
排放标准	国VI B

## 驱动电机总成参数

项目	YS210XYA52	TZ210XYAP4
电机类型	交流异步	永磁同步
额定电压 (V)	405	405
额定功率 (kW)	36	73
峰值功率 (kW)	155	227
峰值扭矩 (N·m)	227	305
峰值转速 (rpm)	18000	22000

## 四轮定位参数

项目	参数	
	螺簧（空载）	空簧（半载 <sup>1</sup> ）
前轮外倾角	$-23' \pm 45'$	$-35' \pm 45'$
后轮外倾角	$-39' \pm 45'$	$-1^{\circ}7' \pm 45'$
主销内倾角	$7^{\circ}37' \pm 1^{\circ}$	$7.8^{\circ} \pm 1^{\circ}$
主销后倾角	$5^{\circ}21' \pm 1^{\circ}$	$5.7^{\circ} \pm 1^{\circ}$
前轮前束（单边）	$6' \pm 3'$	$6' \pm 3'$
后轮前束（单边）	$6' \pm 3'$	$6' \pm 3'$

<sup>1</sup>: 悬架高度为标准。

汽车出厂时已对四轮定位进行调整，但在车辆的使用过程中有诸多因素会影响四轮定位。四轮定位参数不合格会导致车辆跑偏或者轮胎不正常磨损，影响行驶的稳定性。因此建议每行驶 20,000 公里应到鸿蒙智行授权用户中心检查车辆的四轮定位。

## 轮胎和轮辋参数

轮胎型号	推荐胎压 (冷胎)		剩余不平衡要求	轮辋型号
	空载 (kPa/bar)			
	前	后		
255/55 R19	280/2.8	280/2.8	内侧 ≤ 8 g 外侧 ≤ 10 g	19×8J
HL 255/50 R20				20×8J

## 悬架系统参数

项目	类型
前悬架	双叉臂式独立悬架
后悬架	H 臂多连杆式独立悬架

## 动力电池参数

项目	SQR6540REEVHV1 SQR6540REEVHV2
动力电池类型	三元锂离子蓄电池
总成额定容量 (Ah)	138.6
总成额定电压 (V)	375

## 座椅参数

项目	驾驶员侧座椅	副驾驶侧座椅	第二排座椅	第三排座椅
设定的座椅前后位置	总行程 260 mm, 在设计位置可向前 180 mm, 向后 80 mm。		总行程 443 mm	总行程 200 mm
设定的靠背角状态	25°	25°	25°	25°
座椅靠背调节角度	向前 36°, 向后 40°		向前 25.5°, 向后 65°	向前 102°, 向后 65°

**制动系统参数****制动参数**

项目	参数
制动液	DOT4
制动液用量	1 ± 0.1 L
制动踏板自由行程	≤ 25 mm
驻车制动器	电子驻车制动

**制动盘和制动衬片的合理使用范围**

制动盘/制动衬片	参数 (mm)	
	前轮	后轮
制动盘标准厚度	32	22
制动盘使用极限厚度	30	20
制动衬片标准厚度 <sup>1</sup>	8	9
制动衬片使用极限厚度 <sup>1</sup>	2	2

<sup>1</sup>: 不含背板厚度。

## 转向系统参数

项目	后驱	四驱
整车型号	SQR6540REEVEHV1	SQR6540REEVEHV2
转向助力类型	电动助力	电动助力
转向器型式	前轮：齿轮齿条式转向器 后轮：丝杠螺母式转向器	前轮：齿轮齿条式转向器 后轮：丝杠螺母式转向器
车轮最大转向角度	向左：33.2°（前轮）/ 7°（后轮） 向右：40°（前轮）/ 6.8°（后轮）	向左：33.2°（前轮）/ 7°（后轮） 向右：40.1°（前轮）/ 6.8°（后轮）

## 能耗参数

由于驾驶习惯、道路状况、气候条件等因素的影响，实际电耗、油耗与续航里程可能与本表参数不同。

项目	后驱	四驱
整车型号	SQR6540REEVEHV1	SQR6540REEVEHV2
油耗 (CS, L/100 km) <sup>1</sup>	6.8	7.26
电耗 (CD, kWh/100 km) <sup>1</sup>	24.8	25.4
纯电动模式下续航里程 (km) <sup>1</sup>	223	210

<sup>1</sup>: 所列数据均为 WLTC 工况数据。

## 燃油参数

项目	规格	油箱容积 (L)
汽油	92# 及以上无铅汽油	60

**增程器润滑油加注量**

项目	规格	加注量 (L)
增程器润滑油	C5 0W-20	4.5 ± 0.2

**减速器润滑油加注量**

项目	规格	加注量 (L)
前减速器润滑油	BOT 805 C EV (推荐)	1.0 ± 0.05 (后驱)
后减速器润滑油		2.1 ± 0.05 (四驱)
		1.4 ± 0.05

**雨刮清洗液加注量**

项目	加注量 (L)
雨刮清洗液	4.5

**空调制冷剂加注量**

项目	规格	加注量 (g)
空调制冷剂	R134a	1400 ± 15

**冷却液加注量**

项目	规格	加注量 (L)
增程器冷却系统冷却液	-40°C	10.1 ± 0.05
动力电池冷却系统冷却液		4.7 ± 0.05
低温冷却系统冷却液		11.3 ± 0.05

## 缩略语

术语	说明
ABS	防抱死制动系统
ACC	自适应巡航辅助
AEB	自动紧急制动
APA	泊车辅助
AVM	360°全景环视
AVH	自动驻车
BSD	盲区监测预警
City LCC	城区车道巡航辅助
City LCC Plus	城区车道巡航辅助增强
City NCA	城区领航辅助
CRBS	能量回收制动
DMS	驾驶员状态监测系统
DOW	开门预警
EBD	电子制动力分配
EDR	汽车事件数据记录系统
EPB	电子驻车制动
ESC	车身稳定控制
ETC	电子不停车收费系统
ELKA	紧急车道保持辅助
FCW	前向碰撞预警
FCTA	前向横穿碰撞预警
FCTB	前向横穿碰撞制动
GRAEB	后向异形障碍物自动紧急制动
HAZ	紧急制动报警
HBA	液压制动辅助
HDC	陡坡缓降

术语	说明
HHC	上坡辅助
Highway LCC	高速车道巡航辅助
Highway NCA	高速领航辅助
HUD	抬头显示系统
LCC	车道巡航辅助
LAEB	低速自动紧急制动
LDW	车道偏离预警
LKA	车道保持辅助
LOCP	侧向障碍物防碰撞
NCA	领航辅助
NFC	近场通信
OBD	故障诊断系统
OMS	乘员监测系统
OTA	远程软件升级
PD	基于 Type-C 接口的快速充电技术
RA	循迹倒车辅助
RAEB	后向自动紧急制动
RCTA	后向横穿碰撞预警
RCTB	后向横穿碰撞制动
RCW	后向碰撞预警
RPA	遥控泊车辅助
SOS	紧急求救
TCS	牵引力控制系统
TSA	超速告警
TSR	交通标志识别
TLR	交通信号灯识别
TLA	红绿灯提醒

术语	说明
UAP	防误踩加速踏板
V2L	车外给其他电器供电
V2V	车外给其他车辆供电
VDC	车身动态控制
VIN	车辆识别代码
VPD	泊车代驾
W-HUD	前风挡式抬头显示
WLAN	无线局域网

## 单位术语

术语	说明
mm	毫米
m	米
km	公里
km/h	公里/小时
°C	摄氏度
°	度
'	分
%	百分比
s	秒
g	克
kg	千克
L	升
mL	毫升
Ah	安时
V	伏特
W	瓦
kW	千瓦
kWh	千瓦时
rpm	转/分钟
N·m	牛·米
kPa	千帕
bar	巴
V	伏特

## 三包条款及质保政策

本章节为您提供了解修服务指南及车辆保养说明。

## 三包条款

### 三包信息

生产者信息	
名称：奇瑞汽车股份有限公司	邮政编码：241007
地址：安徽省芜湖市经济开发区长春路8号	客服电话：400-008-2888
修理者信息	
<p>网点信息的查询方式： 手机打开鸿蒙智行应用，进入服务界面或访问官网：<a href="https://hima.auto">https://hima.auto</a> 进行查询。</p>	
三包条款	
家用汽车产品包修期：4年或行驶里程100,000公里，以先到者为准。	
家用汽车产品三包有效期：2年或行驶里程50,000公里，以先到者为准。	
<p>其他三包责任承诺：无</p> <p>注：三包有效期和包修期自销售者开具购车发票之日起计算；开具购车发票日期与交付家用汽车产品日期不一致的，自交付之日起计算。</p>	
退换车的使用补偿系数及计算公式：	
使用补偿系数：0.5%	
使用补偿费用 = [ (车价款 (元) × 行驶里程 (公里) ) / 1000 ] × 0.5%	

### 主要总成和系统的主要零部件种类范围

总成和系统	主要零件种类范围
增程器	曲轴、主轴承、连杆、连杆轴承、活塞、活塞环、活塞销
	气缸盖、凸轮轴、气门、气缸体
污染控制装置	颗粒捕集器、催化转化器（三元催化转化器）
行驶驱动电机及其控制器	定子组件、转子组件、轴承、壳体
动力电池	电芯、动力电池箱体
转向系统	转向机总成、转向柱、转向万向节、转向拉杆（不含球头）、转向节
制动系统	制动主缸、轮缸、智能助力器、制动踏板及其支架
悬架系统	弹簧、控制臂、连接杆
传动系统	半轴

车身	车身骨架、副车架、纵梁、横梁、前后车门本体
----	-----------------------

### 易损耗零部件种类范围及质量保证期

易损耗零部件	质量保证期（以先到者为准）
遥控器电池	3个月或行驶里程 5000 公里
雨刮片	3个月或行驶里程 5000 公里
轮胎	6个月或行驶里程 10,000 公里
空气滤清器	1年或行驶里程 20,000 公里
机油滤清器	1年或行驶里程 10,000 公里
制动衬片	1年或行驶里程 20,000 公里
空调滤清器	1年或行驶里程 20,000 公里
低压蓄电池	1年或行驶里程 20,000 公里
保险丝及普通继电器 (不含集成控制单元)	1年或行驶里程 20,000 公里
火花塞	2年或行驶里程 20,000 公里

需要根据车辆识别代号等定制的特殊零部件范围包括：

- 防盗系统 - 遥控钥匙、防盗控制单元
- 全车主线束

### 动力电池容量衰减限值

期间	容量衰减限值
2年或行驶里程 50,000 公里 (家用汽车产品三包有效期)	15%
4年或行驶里程 100,000 公里 (家用汽车产品包修期)	21%
8年或行驶里程 160,000 公里 (动力电池包修期)	30%

注 1：正常使用情况下，动力电池 Ah 容量较额定容量的衰减不超过此表。

注 2：时间和里程以先到者为准。

注 3：参照 GB/T 31467-2023《电动汽车用锂离子动力电池包和系统电性能试验方法》，如有新的国标标准颁布，按照新标准执行。

### 三包责任免除

依据《家用汽车产品修理更换退货责任规定》以下项目将免除三包责任：

- 消费者购买时已经被书面告知家用汽车产品存在不违反法律、法规或强制性国家标准的瑕疵。
- 消费者未按照使用说明书或者三包凭证要求，使用、维护、保养家用汽车产品而造成的损坏。
- 使用说明书明示不得对家用汽车产品进行改装、调整、拆卸，但消费者仍然改装、调整、拆卸而造成的损坏。
- 发生质量问题，消费者自行处置不当而造成的损坏。
- 因不可抗力造成的损坏。

### 三包责任争议处理

车辆产品的三包信息请始终参考官网手册内容，如您对所使用家用汽车产品的三包责任有任何疑问，请联系鸿蒙智行授权用户中心或直接与鸿蒙智行用户关怀中心（400-008-2888）联系，您的来电我们都将快速受理，并及时给予答复。

## 质保政策

### 质保范围

- 中华人民共和国境内（不含香港特别行政区、澳门特别行政区、台湾地区）销售的汽车产品在质量担保期内，因产品设计、制造、原材料等车辆产品质量因素导致的故障，用户可凭购车发票及三包凭证于鸿蒙智行授权用户中心处获取免费保修服务。
- 用户应按照本手册规范正确使用、维护、修理产品，因用户使用不当导致的车辆损坏，将无法享受免费保修服务。

### 整车质保

- 家用汽车整车包修期为 4 年或行驶里程 100,000 公里，以先到者为准；营运车辆整车包修期为 3 年或行驶里程 60,000 公里，以先到者为准。
- 核心零部件包修期为 8 年或行驶里程 160,000 公里，以先到者为准。
- 家用汽车三包有效期为 2 年或行驶里程 50,000 公里，以先到者为准，易损耗零部件质量保证期请详见本手册的三包信息。

### 质量担保明细

质量担保	零部件名称	包修期（以先到者为准）
核心零部件	动力电池总成、驱动电机总成、电机控制器总成、增程器（发动机总成及发电机总成）	8 年或行驶里程 160,000 公里
整车零部件	整车及除核心零部件、易损耗零部件中未注明的其他零部件	4 年或行驶里程 100,000 公里
易损耗零部件	空气滤清器、机油滤清器、火花塞、遥控器电池、雨刮片、轮胎、制动衬片、空调滤清器、低压蓄电池、保险丝及普通继电器（不含集成控制单元）	详见“易损耗零部件种类范围及质量保证期”

### 自费零部件包修

用户于鸿蒙智行授权用户中心处自费购买或自费维修的智界（LUXEED）纯正零部件存有产品质量问题时，享有零部件包修服务。

- 整车零部件包修期为 1 年或行驶里程 20,000 公里，以先到者为准。
- 核心零部件包修期为 2 年或行驶里程 50,000 公里，以先到者为准。
- 易损耗耗件包修期遵循“易损耗零部件种类范围及质量保证期”规定。
- 以上期限以用户自费购买或自费维修结算之日起计时。
- 如果维修时，原车这些零部件的剩余包修期比自费零部件包修期长，则按原车包修期执行。

### 三包期退换货规定

#### 7 日内：

因质量问题需要更换增程器、动力电池、行驶驱动电机或者其主要零部件的。

#### 60 日或行驶里程 3000 公里内，以先到者为准：

- 增程器、动力电池、行驶驱动电机的主要零部件出现质量问题，更换总成件。
- 转向系统失效、制动系统失效、车身开裂、燃油泄漏或动力电池起火等质量问题，可以选择退换货。

### 三包有效期内（2年或行驶里程 50,000 公里，以先到者为准）：

- 因严重安全性能故障累计进行 2 次修理，但仍未排除该故障或者出现新的严重安全性能故障的。
- 严重安全性能故障是指家用汽车产品存在危及人身、财产安全的产品质量问题，致使消费者无法安全使用家用汽车产品，包括出现安全装置不能起到应有的保护作用或者存在起火等危险情况（转向失效、制动失效、动力失控、安全装置失效、车辆火灾、视野丧失、车辆姿态失控）。
- 增程器、动力电池、行驶驱动电机因其质量问题累计更换 2 次，仍不能正常使用的。
- 增程器、动力电池、行驶驱动电机、转向系统、制动系统、悬架系统、传动系统、污染控制装置、车身的同一主要零部件因其质量问题累计更换 2 次，仍不能正常使用的。
- 因质量问题累计修理时间超过 30 日，或者因同一质量问题累计修理超过 4 次的。

#### 提示

- 增程器、动力电池、行驶驱动电机的更换次数与其主要零部件的更换次数不重复计算。
- 需要根据车辆识别代号（VIN）等定制的防盗系统、全车主线束等特殊零部件和动力电池的运输时间，以及外出救援路途所占用的时间，不计入质量问题累计修理时间。

### 保修免责条款

用户按照《使用说明书》规范正确使用、维护、修理产品是能正常享有保修服务的前提，如用户对所购产品不当使用或超负荷使用，原厂将会对其直接导致的车辆损坏免除保修责任，除三包免责条款外，以下情况也将免除保修责任。

- 非产品质量问题造成的损坏。
- 车辆保养项目：车辆周期性的保养所需零件及工时费用由用户承担，不在质量保证范围之内，车辆保养项目包括但不限于更换油液、滤清器、制动衬片或制动盘、灯泡、雨刮片、轮胎等保养项目。
- 不利的自然环境因素导致的损坏，例如冰雹、碎石、鸟粪、路盐、工业烟雾/粉尘、金属粉尘、洪水、暴风、雷电、树胶、地震、海水、酸雨等。
- 事故、碰撞或外部撞击车辆导致的损坏。
- 不当以及犯罪行为产生的影响，如故意破坏、非法闯入、盗窃。
- 使用非原厂纯正配件导致的损坏。
- 对车辆进行不正确的化学处理，例如化学品或密封胶的错误使用。
- 用户自行拆装或修改里程导致不能确定真实里程数的，注：无法确定里程数时，按每日 200 公里行驶里程计算，以最后一次保修之日起始计。
- 动力电池总成容量是正常衰减的，零部件的自然正常损耗。
- 人为或意外情况导致动力电池结构损坏的。
- 附加费用：质量保证不包括由于车辆停用所造成的经济损失或附加费用，包括但不限于：储存车辆的费用、车辆租借费用、不便之处带来的损失等。
- 违反产品说明书中明示不得改装、调整、拆卸的规定而导致的问题。
- 使用环境超出产品正常使用条件导致的损坏。

### 精品附件质保

精品附件为用户选购或赠送的周边产品，质保周期不随整车质保。当您通过购买或赠送方式获得相关精品附件时，可通过获取渠道或致电 400-008-2888 了解相关质保信息。若因产品质量或安装服务问题导致该产品无法正常使用，请联系获取渠道进行相关质保。

## 隐私保护

在本章中，您可了解账号数据、车辆数据及出行娱乐数据的信息，请仔细阅读本部分。

## 隐私保护

我们非常重视您的隐私，基于数据最小化、车辆本地处理、透明可控、身份保护、数据安全五个原则，将隐私保护融入产品的整个设计过程中，全方位守护您的隐私安全，详细可参见整车隐私政策（车辆设置-系统-更多系统信息-法律信息）。

我们将基于您在车辆使用过程中，不同功能需要收集的数据类型，提供相应的隐私保护策略。

### 账号数据

在您使用账号服务的过程中，我们会处理以下个人数据。

- **账号注册信息：**在您注册账号的过程中，需要提供以下个人信息，包括车主账号 ID、华为账号 ID、手机号码、头像、昵称、生日等信息。
- **账号登录信息：**在您登录账号时，我们需要获取如下信息，包括用户 ID、登录记录、登录时间等。同一车辆下的不同账号之间，个人数据相互隔离，互相不可查看，必须通过身份认证（如人脸识别或扫码登录）才能访问本账号下的数据。
- **车辆购买信息：**当您完成购车成为我们的用户时，我们会收集指定的车主信息，包括姓名、手机号码等，用于绑定账号及领取车主权益。

若您需要删除本地或云端的个人数据，我们提供了以下方式。

- **账号相关数据删除：**车主账号可通过恢复出厂设置来删除所有本地个人数据；授权账号可在退出账号时选择是否删除本账号数据。（请参阅**多用户管理**章节中的**删除账号数据**操作）

- **账号注销：**您可以使用**鸿蒙智行**停止服务，或者访问鸿蒙智行官网的隐私问题页面（<https://hima.auto/privacy/privacy-questions/>）来终止鸿蒙智行账号使用。注销账号后，您在云端与账号关联的个人信息将被删除或匿名化处理。

### 车辆数据

- **车联网服务数据：**为了提供车辆 OTA 升级服务，我们会收集车辆标识、系统版本，用于 OTA 升级提醒。当您开启车辆远程控制功能时，我们需要收集并上报车辆状态、车辆位置，处理相关的车辆信息，用于展示车辆状态以及支持远程操作车辆。
- **车辆健康记录数据：**车辆配有一些电子模块和传感器，会采集或记录车辆的运行数据、告警数据、日志信息，这些数据由车辆存储。车辆维修过程中，经过您授权后，可由专业授权维修技师，通过专用设备连接车辆后进行访问。基于提供服务的必要性（包括产品的运行安全状态监测、车辆问题定位和事故分析），这些数据会通过车载网络，周期性的发送给车辆制造商。
- **紧急救援数据：**在车辆发生严重的安全事件，或您手动点击车内 SOS 按键时，车辆会触发紧急呼叫（E-Call）服务。我们将会收集您的车辆状态信息（车辆位置、事故发生时间、车辆 VIN 码等）并转发至呼叫中心，用于紧急救援。
- **道路救援数据：**车辆提供了道路救援功能。当您使用中控屏拨打道路救援电话时，车辆会上报当前位置、呼叫时间、车辆 VIN 码等信息。这些信息会发送至云平台，由云平台转发至呼叫中心以提供救援服务。
- **远程诊断数据：**为了提供远程故障检测服务，只有经过您的授权后，服务人员才能发

起远程诊断。完成诊断后会将日志信息、故障信息发送给云平台，以便进行问题分析。

## 出行娱乐数据

系统支持车内摄像头、麦克风和位置等权限的设置，具体操作请参阅[权限管理](#)。

- **应用数据：**中控屏预装了基础应用，如地图与导航、通信社交，多媒体等，此类应用在首次使用时会展示应用的隐私协议，请您仔细阅读。中控屏预装或您通过应用市场下载的部分应用，是由我们合作的第三方服务商提供，当您选择使用这些服务时，需要同意并遵循第三方的用户协议、隐私政策。
- **位置服务：**车辆提供了位置服务，用于支持车载地图、导航以及其他车载应用程序的定位功能。定位服务可能会结合使用 GPS、传感器、WLAN、蓝牙、IP 地址、基站来确定您的位置。
- **语音数据：**车内配有麦克风设备，我们默认不会收集语音信息。当您主动唤醒小艺或开启免唤醒功能后，才会收集语音指令，用户语音处理后默认不保存。当您主动开启语音体验改进计划后，收集的语音数据将用于改进产品和提升用户体验，但不会与用户账号或车辆标识符关联。行车记录仪支持语音录制，开启后，行车记录仪会同时录音，相关音视频文件仅在本地保存，不会上传到云端。

系统提供了麦克风设备的总开关，当您关闭麦克风设备时，应用将无法使用麦克风。

- **摄像头数据：**车内配置了 DMS 摄像头和 CMS 摄像头；DMS 摄像头用于人脸识别、疲劳分神监测、主驾自适应调节等功能，您的人脸图像数据仅在车辆本地处理，不会向车外传输；CMS 摄像头支持应用的访问，比如畅连视频通话、相机自拍等。

## 鸿蒙智行应用数据

鸿蒙智行为您提供车辆远控功能，需要获取车辆的状态信息、位置信息等。应用集成的发现、精选、购车、充电和门店服务功能，由合作伙伴提供。在您首次使用鸿蒙智行时，会通过弹窗等形式向您展示隐私政策，用户协议等。只有获得您的授权后，对应的功能才会进行数据采集。若您需要进一步了解各功能处理的个人信息或行使数据主体权利，请参阅[鸿蒙智行的隐私政策](#)进行操作。

## 免责声明

在本章中，您可了解用户信息及版权商标信息，请仔细阅读本部分。

## 免责声明

### 权利归属

本文档所包含的所有其他的商标是其各自所有者的财产。本文使用这些商标，并不意味着对其产品或服务拥有所有权利（包括知识产权、商业秘密及其他相关权利）。严禁擅用本文档中显示或汽车上的任何商标。如您有宣传、展示等任何使用需要，您必须取得本手册制作者（以下简称“制作者”）或其公司事先书面授权。

除非制作者另行声明，手册上所生成、制作、推出的所有产品、技术、软件、程序、数据及相关内容信息（包括文字、图片、音视频、网页版面、图表、数据等权利和权益内容）的所有权利（包括知识产权、商业秘密及其他相关权利）均归制作者及/或其公司所有。未经制作者及/或其公司许可，任何人擅自使用本文档内容，均可能会侵犯制作者及/或其公司的权利，我们将会追究侵权者的法律责任。

### 车载远程信息系统/数据记录仪

车辆配有电子模块，监视和记录各车载系统的数据（包括电机、动力电池、制动系统、电气系统等）。电子模块记录各种驾驶情况及行车情况，包括制动、加速、旅行信息以及其他行车信息。同时还记录车辆功能信息，例如充电事件及状态、各系统的启用/禁用、诊断故障代码、车辆识别代码（VIN）、车速、行车方向和地点。

这些数据由车辆本地存储，并通过车载远程信息系统定期无线传输至监控平台。在车辆维修过程中，经用户授权后，可由专业授权维修技师进行访问、使用和存储。在获得用户授权的前提下，我们可将此类数据用于以下用途：提供远程车辆服务；进行故障诊断与维修，评估车辆质量、功能及性能；对匿名化数据进行分析研究，以改进和优化车辆及系统设计；以及法律允许的其他用途。

我们将严格遵照相关法律、法规收集、存储、使用、加工、传输、提供或公开数据等，并采取符合法律、法规的安全防护措施保护您的个人信息，详情请访问官方网站上的隐私声明。